



JAXON®

katalog

2024



www.jaxon.pl

JAXON®



W naszym katalogu, poza kompleksową ofertą sprzętu JAXON, oferujemy również artykuły innych renomowanych firm wędkarskich: OWNER, Japonia – haczyki, kotwiczki, żyłki, główki jigowe; MIDDY, DINSMORES, Wielka Brytania – akcesoria wędkarskie, ciężarki; STONFO, Włochy – akcesoria wędkarskie; PLASTICA PANARO, Włochy – pudełka i skrzynki wędkarskie; CARP ZOOM, Węgry – przynęty, zanęty, atraktory na karpia, amura i suma; RUBLEX, LUKRIS, Hiszpania – błystki obrotowe i wahadłowe.

Sprzęt wędkarski JAXON cieszy się zasłużenie dobrą opinią wśród szerokiej rzeszy wędkarzy. Coraz chętniej po nasze towary sięgają wędkarze profesjonaliści startujący w krajowych i międzynarodowych zawodach wędkarskich.



Jesteśmy obecni praktycznie we wszystkich dobrych polskich sklepach wędkarskich. Z roku na rok rośnie znaczenie wyrobów sygnowanych znakiem JAXON w wielu krajach europejskich. Wszystkie nasze produkty przed dopuszczeniem do sprzedaży przechodzą wielostopniową serię testów przeprowadzanych przez grono najlepszych ekspertów wędkarskich. Prowadzimy dobrze zaopatrzony serwis, udzielamy gwarancji na wszystkie wędkę i kołowrotki JAXON.



Nasz sprzęt,



Twój sukces



Działamy na polskim rynku wędkarskim od 1985 roku. Jesteśmy jedną z największych firm wędkarskich w Europie Centralnej. Prezentujemy kompleksową ofertę sprzętu wędkarskiego obejmującą wędziska, kołowrotki, żyłki, plecionki, przynęty spinningowe, haczyki, spławiki, podbieraki i tysiące różnych akcesoriów wędkarskich. Nasza oferta handlowa jest skierowana do wędkarzy w myśl podstawowej zasady – bezkompromisowa jakość w konkurencyjnej cenie.

Życzymy pełnej satysfakcji i zadowolenia podczas użytkowania naszego sprzętu. Z wędkarskim pozdrowieniem

*Andrzej Podszawa
Przemysław Chmielewski*

JAXON®

Kim jesteśmy



Andrzej Podeszwa
prezes



Przemysław Chmielewski
dyrektor generalny



Aleksandra Dołatkowska
główna księgowa



Sung Jae Kim
dyrektor handlowy
Chiny, Korea



Ryszard Głaczyński
kierownik działu handlowego



Damian Leszczyłowski
kierownik działu eksportu



Tomasz Mantas
kierownik magazynu



Przemysław Wałęsiak
kierownik serwisu



Piotr Pawlak
z-ca kierownika magazynu



Albert Woźniak
dział social media



Paweł Marchewka
przedstawiciel handlowy
Polska północno-zachodnia
jaxon2a@jaxon.pl



Andrzej Pływaczek
przedstawiciel handlowy
Polska centralna
jaxon5a@jaxon.pl



Andrzej Skuza
przedstawiciel handlowy
Polska południowa
jaxon4a@jaxon.pl



Piotr Baum
przedstawiciel handlowy
Polska zachodnia
jaxon1a@jaxon.pl



Dariusz Weber
przedstawiciel handlowy
Polska południowo-zachodnia
jaxon3a@jaxon.pl



Grzegorz Wtęczarkiewicz
przedstawiciel handlowy
Polska północno-wschodnia
jaxon7a@jaxon.pl



Cezary Zabielski
przedstawiciel handlowy
Polska południowo-wschodnia
jaxon6a@jaxon.pl

JAXON Sp. z o.o.
60-185 Poznań, Poland
Skórzewo, ul. Malwowa 160
VAT PL7773232549, KRS 0000469021
www.jaxon.pl, www.jaxon.eu

Dział handlowy:
tel.: +48 61 8463100, 8422650, 8422651
fax: +48 61 8463120
e-mail: office@jaxon.pl

Serwis: tel.: +48 61 8463116
e-mail: serwis@jaxon.pl

Bank: SANTANDER BANK POLSKA S.A.
Swift: WBKPLPP
PLN: 05 1090 1362 0000 0001 2218 2456
USD: PL 68 1090 1362 0000 0001 2217 8897
EUR: PL 77 1090 1362 0000 0001 2217 8929

Bank: BNP PARIBAS BANK POLSKA S.A.
Swift: PPABPLPK
USD: PL 89 1750 1019 0000 0000 2266 4816
EUR: PL 98 1750 1019 0000 0000 2266 4848

Gdzie jesteśmy



Odwiedź nasze kanały:



www.jaxon.pl



[/jaxonfishingteam](https://www.facebook.com/jaxonfishingteam)



[@jaxonfishingteam](https://www.youtube.com/@jaxonfishingteam)



[/jaxon_fishing_team](https://www.instagram.com/jaxon_fishing_team)





Summum

Seria SUMMUM to pozycja numer 1 w naszej obszernej ofercie skierowanej do miłośników spinningu. Blanki z wysokomodułowego włókna węglowego C30T i C36T, uzbrojone w przelotki SLIM TITANIUM OXIDE. Zwracamy uwagę na jeden bardzo istotny parametr – bardzo niską wagę wędzisk w przedziale od 80 do 140 gramów. Ma to szczególne znaczenie podczas długich, wielogodzinnych wypraw wędkarskich. Spinningi SUMMUM spełniają najwyższe standardy użytkowe oraz wizualne.

SUMMUM Ultralekkie



ULTRALEKKIE Specjalistyczne wędkę do ultralekkich odmian spinningu. Uchwyt szkieletowy oraz elementy rękojeści z pianki EVA wpływają na niską wagę konstrukcji. Kije z tej linii są wyjątkowo czułe i świetnie sygnalizują brania. Akcja wędki dopasowana jest do prowadzenia ultralekkich przynęt. Seria zawiera modele z klasyczną oraz wklejaną szczytówką.

N	K	↔	✕	➔	⊕	⊖	ⓐ
Summum	WJ-SUL20507	2,05m	106cm	2	1-7g	90g	ⓐ
Summum	WJ-SUL20509	2,05m	106cm	2	1-9g	83g	ⓐ
Summum	WJ-SUL22507	2,25m	115cm	2	1-7g	95g	ⓐ
Summum	WJ-SUL22509	2,25m	116cm	2	1-9g	90g	ⓐ

SUMMUM Lekkie



LEKKIE Dedykowane do lekkiego łowienia z zastosowaniem cienkich żyłek oraz plecionek, oraz relatywnie lekkich przynęt. Smukłe blanki, użyte w serii SUMMUM, pozwalają osiągnąć niską wagę przy zachowaniu odpowiedniej mocy.

N	K	↔	✕	➔	⊕	⊖	ⓐ
Summum	WJ-SUX22812	2,28m	118cm	2	2-12g	85g	ⓐ
Summum	WJ-SUX25514	2,55m	132cm	2	3-14g	116g	ⓐ
Summum	WJ-SUX22516	2,25m	115cm	2	3-16g	101g	ⓐ



SUMMUM Uniwersalne



UNIWERSALNE Linia wędzisk SUMMUM to bardzo przemyślany i dopracowany projekt. Dzielona rękojeść z pianki EVA została połączona z korkowymi wstawkami oraz matowym uchwytem kołowrotka. Wędka świetnie leży w ręce. Wszechstronne, uniwersalne blanki dopasowane są do prowadzenia przynęt sztucznych różnymi odmianami wędkarstwa spinningowego.

	N	K	↔	⊗	↷	Ⓠ	Ⓡ	Ⓢ
Summum		WJ-SUX22823	2,28m	118cm	2	5-23g	98g	Ⓢ
Summum		WJ-SUX24023	2,40m	124cm	2	5-23g	99g	Ⓢ
Summum		WJ-SUX22830	2,28m	117cm	2	8-30g	113g	Ⓢ
Summum		WJ-SUX24030	2,40m	123cm	2	8-30g	117g	Ⓢ
Summum		WJ-SUX26030	2,60m	132cm	2	8-30g	133g	Ⓢ

SUMMUM Strong



STRONG Mocna seria wędek, stworzona do łowienia dużych drapieżników z użyciem cięższych przynęt. Ciężar wyrzutu pozwala stosować między innymi ciężkie koguty, gumy oraz woblerki. Blanki ze sporym zapasem mocy pozwalają na dynamiczne prowadzenie przynęt i skuteczne zacięcie szczupaka, sandacza lub troci.

	N	K	↔	⊗	↷	Ⓠ	Ⓡ	Ⓢ
Summum		WJ-SUX22840	2,28m	118cm	2	10-40g	122g	Ⓢ
Summum		WJ-SUX24040	2,40m	124cm	2	10-40g	126g	Ⓢ
Summum		WJ-SUX26040	2,60m	133cm	2	10-40g	144g	Ⓢ
Summum		WJ-SUX22850	2,28m	118cm	2	10-50g	113g	Ⓢ
Summum		WJ-SUX24050	2,40m	124cm	2	10-50g	120g	Ⓢ

SUMMUM Cast



CAST Dwa modele wędek dedykowane do łowienia castingowego. Wygodna, dzielona rękojeść z pianki EVA oraz wyprofilowany uchwyt z pazurem do multiplikatora pozwalają czerpać przyjemność z tej odmiany wędkarstwa spinningowego.

	N	K	↔	⊗	↷	Ⓠ	Ⓡ	Ⓢ
Summum		WJ-SUC21235	2,12m	110cm	2	10-35g	130g	Ⓢ
Summum		WJ-SUC21265	2,12m	110cm	2	20-65g	142g	Ⓢ





Green Point

Seria GREEN POINT to kontynuacja poszerzania programu wędzisk JAXON o kolejne modele zaawansowanych technicznie blanków, adresowanych do grupy najbardziej wymagających wędkarzy. W budowie blanków, wzorem sprawdzonych i dobrze ocenianych serii MONOLITH, XT-PRO i GENESIS, wykorzystano maty grafitowe C24T, C30T i C36T. Zastosowanie zróżnicowanych elementów konstrukcyjnych pozwoliło na uzyskanie relatywnie smukłych i lekkich blanków przy równoczesnym utrzymaniu bardzo dobrych parametrów wytrzymałościowych. W uzbrojeniu wędek sięgnęliśmy po przelotki SLIM TITANIUM OXIDE, charakteryzujące się lekką wagą i cienką średnicą wkładów. Całość wysokiego standardu wykończenia uzupełniają ergonomiczne rękojeści i uchwyty do kołowrotków oraz atrakcyjna szata graficzna. W ofercie liczna grupa wędzisk spinningowych, karpiówki, feedery, baty, bolonki, odległościówki i teleskopowe wędkę sławikowe.

GREEN POINT Spinningi ultralekkie



MICRO SPIN TT, MICRO SPIN ST Łowienie na małańkie, miękkie przynęty zrewolucjonizowało nasz rynek. Stosowanie tak małych przynęt wcale nie oznacza łowienia małych drapieżników. Dzięki wyrafinowanej technice profesjonalny spinningista potrafi skusić duże okazy szczupaków, sandaczy, okoni. Nasze spinningi MICRO SPIN są przygotowane do ekstremalnych obciążeń i, przy odpowiednim ustawieniu hamulca w kołowrotku, pomogą bezpiecznie umieścić w podbieraku wielkiego drapieżnika.

	N	K	↔	✕	↺	Ⓢ	Ⓜ	Ⓜ
Green Point Micro Spin TT	WJ-GPA19507	1,95m	102cm	2	1-7g	77g	Ⓢ	Ⓜ
Green Point Micro Spin TT	WJ-GPA21007	2,10m	108cm	2	1-7g	82g	Ⓢ	Ⓜ
Green Point Micro Spin ST	WJ-GPD19809	1,98m	102cm	2	1-9g	88g	Ⓢ	Ⓜ
Green Point Micro Spin ST	WJ-GPD21009	2,10m	108cm	2	1-9g	98g	Ⓢ	Ⓜ
Green Point Micro Spin ST	WJ-GPD22509	2,25m	118cm	2	1-9g	107g	Ⓢ	Ⓜ



GREEN POINT Spinningi uniwersalne



XTR, XTV, XTT, XTM SPIN Obszerna grupa spinningów, stosowana do łowienia na najbardziej popularne przynęty w przedziałach ciężaru rzutowego do 12 g, do 20 g, do 25 g i do 30 g. W zależności od długości i ciężaru rzutowego polecamy do łowienia drapieżników na błystki, woblerki i przynęty miękkie.



	N	K	↔	⊗	↶	⊕	⌂	Ⓜ
Green Point XTR Spin	WJ-GPB21012	2,10m	108cm	2	2-12g	111g	Ⓜ	
Green Point XTR Spin	WJ-GPB22512	2,25m	118cm	2	2-12g	119g	Ⓜ	
Green Point XTR Spin	WJ-GPB25012	2,50m	129cm	2	2-12g	136g	Ⓜ	
Green Point XTV Spin	WJ-GPE21020	2,10m	108cm	2	5-20g	108g	Ⓜ	
Green Point XTV Spin	WJ-GPE22520	2,25m	118cm	2	5-20g	118g	Ⓜ	
Green Point XTV Spin	WJ-GPE24020	2,40m	123cm	2	5-20g	119g	Ⓜ	
Green Point XTV Spin	WJ-GPE26520	2,65m	136cm	2	5-20g	136g	Ⓜ	
Green Point XTT Spin	WJ-GPH22525	2,25m	118cm	2	5-25g	119g	Ⓜ	
Green Point XTT Spin	WJ-GPH24025	2,40m	124cm	2	5-25g	125g	Ⓜ	
Green Point XTT Spin	WJ-GPH26525	2,65m	135cm	2	5-25g	148g	Ⓜ	
Green Point XTT Spin	WJ-GPH28025	2,80m	144cm	2	5-25g	163g	Ⓜ	
Green Point XTM Spin	WJ-GPK22530	2,25m	118cm	2	10-30g	125g	Ⓜ	
Green Point XTM Spin	WJ-GPK24030	2,40m	124cm	2	10-30g	130g	Ⓜ	
Green Point XTM Spin	WJ-GPK26530	2,65m	135cm	2	10-30g	152g	Ⓜ	
Green Point XTM Spin	WJ-GPK28530	2,85m	141cm	2	10-30g	162g	Ⓜ	

GREEN POINT Spinningi do cięższych przynęt



XTL, XTX SPIN Grupa mocnych spinningów w przedziałach ciężaru rzutowego do 40 g i do 60 g. Polecamy do łowienia dużych szczupaków i innych drapieżników na cięższe przynęty.

	N	K	↔	⊗	↶	⊕	⌂	Ⓜ
Green Point XTL Spin	WJ-GPL21040	2,10m	105cm	2	10-40g	107g	Ⓜ	
Green Point XTL Spin	WJ-GPL22540	2,25m	118cm	2	10-40g	120g	Ⓜ	
Green Point XTL Spin	WJ-GPL24040	2,40m	127cm	2	10-40g	124g	Ⓜ	
Green Point XTL Spin	WJ-GPL28540	2,85m	146cm	2	10-40g	167g	Ⓜ	
Green Point XTX Spin	WJ-GPI27060	2,70m	141cm	2	20-60g	182g	Ⓜ	
Green Point XTX Spin	WJ-GPI30060	3,00m	151cm	2	20-60g	201g	Ⓜ	

GREEN POINT Karpówki



CARP SUPRA 2- I 3-ELEMENTOWE Przy projektowaniu tych wędek szczególną rolę przywiązywaliśmy do wytrzymałości blanków. Nie od dziś wiadomo, że duży karp – a w naszych wodach coraz częściej trafiają się okazy przekraczające 20 kg – to prawdziwy wojownik, potrafiący walczyć do samego końca, wykorzystując wodorosty i podwodne zawady. W ofercie wygodne w transporcie karpówki 3-elementowe i klasyczny model 3,60 m, 3,00 lb w wersji 2-elementowej.

	N	K	↔	✕	↗	Ⓢ	□	⌒
Green Point Carp Supra 2 SEC	WJ-GPV360300	3,60m	188cm	2	3,00lbs	50mm	420g	
Green Point Carp Supra 3 SEC	WJ-GPC360300	3,60m	128cm	3	3,00lbs	50mm	370g	
Green Point Carp Supra 3 SEC	WJ-GPC390300	3,90m	138cm	3	3,00lbs	50mm	402g	
Green Point Carp Supra 3 SEC	WJ-GPC360350	3,60m	128cm	3	3,50lbs	50mm	395g	
Green Point Carp Supra 3 SEC	WJ-GPC390350	3,90m	138cm	3	3,50lbs	50mm	427g	

GREEN POINT Feedery

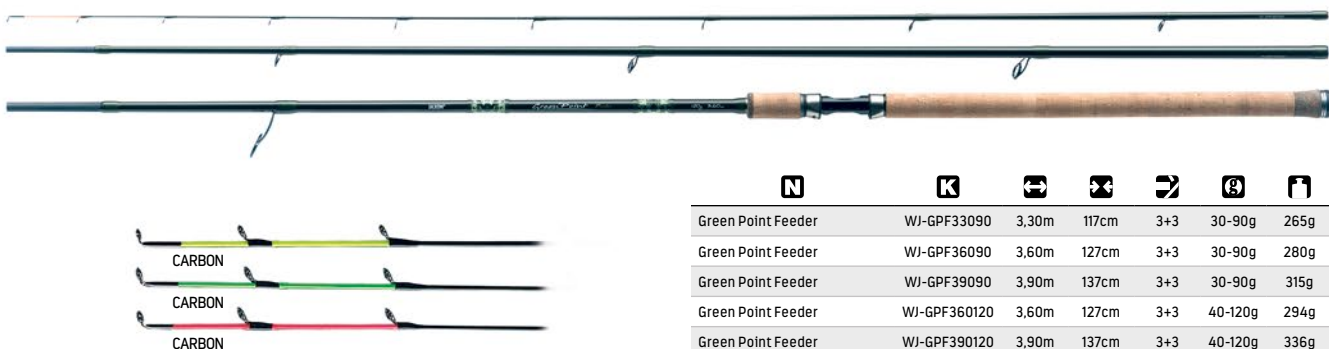

FEEDER, METHOD FEEDER Smukłe, dynamiczne wędziska z drgającą szczytówką. Blanki są skonstruowane w ten sposób, że ostatni, trzeci element jest krótszy od dwóch pozostałych, dopiero po dodaniu szczytówki drgającej jego długość się zrównuje. Jest to rozwiązanie preferowane przez naszych wędkarzy i ma spore znaczenie w transporcie uzbrojonych wędek z kołowrotkami w pokrowcu.

	N	K	↔	✕	↗	Ⓢ	□	⌒
Green Point Feeder	WJ-GPF33090	3,30m	117cm	3+3	30-90g	265g		
Green Point Feeder	WJ-GPF36090	3,60m	127cm	3+3	30-90g	280g		
Green Point Feeder	WJ-GPF39090	3,90m	137cm	3+3	30-90g	315g		
Green Point Feeder	WJ-GPF360120	3,60m	127cm	3+3	40-120g	294g		
Green Point Feeder	WJ-GPF390120	3,90m	137cm	3+3	40-120g	336g		
Green Point Feeder	WJ-GPF360150	3,60m	127cm	3+3	50-150g	326g		
Green Point Feeder	WJ-GPF390150	3,90m	137cm	3+3	50-150g	363g		
Green Point Method Feeder	WJ-GPF30060	3,00m	107cm	3+3	20-60g	218g		
Green Point Method Feeder	WJ-GPF33060	3,30m	117cm	3+3	20-60g	225g		

GENESIS PRO Baty



BATY Łowienie białej ryby na baty często jest kojarzone z amatorskim, nieskomplikowanym łowieniem. Oczywiście jest to mylne i złe skojarzenie, ponieważ ta technika jest bardzo rozbudowana i wymaga w pełni profesjonalnego podejścia. Hol większej ryby na bacie daje sporą dawkę adrenaliny, ale jednocześnie wymaga stworzenia odpowiedniego zestawu i umiejętności panowania nad pracującym, wielometrowym blankiem. Aby zachować komfort i wygodę podczas łowienia, niezbędne jest ultralekkie i przy tym wytrzymałe wędzisko. Właśnie takie wymogi z nawiązką spełniają baty GENESIS PRO.

	N	K	↔	✕	↗	Ⓢ	□	⌒
Genesis Pro Limited Pole	WJ-GSL800	8,00m	138cm	7		287g		
Genesis Pro Limited Pole	WJ-GSL900	9,00m	140cm	8		375g		

GREEN POINT Baty



GREEN POINT LIMITED POLE



GREEN POINT PRO POLE

LIMITED POLE, PRO POLE Specjalna propozycja dla specjalistów w wyrafinowanej metodzie łowienia sławikowego na wędki teleskopowe. Dzięki możliwości zastosowania rozciągliwych amortyzatorów dobrze przygotowany wędkarz potrafi skutecznie ładować w podbieraku nie tylko dorodne leszcze i liny, ale też całkiem spore karpie. W ofercie 2 modele: topowy LIMITED POLE, charakteryzujący się rewelacyjnie niską wagą i trochę cięższy, dobrze wyważony PRO POLE.

	N	K	↔	⊗	↗	⌂
Green Point Limited Pole	WJ-GPL700	7,00m	140cm	7	224g	
Green Point Limited Pole	WJ-GPL800	8,00m	144cm	7	287g	
Green Point Limited Pole	WJ-GPL900	9,00m	144cm	8	375g	
Green Point Pro Pole	WJ-GPP600	6,00m	136cm	6	227g	
Green Point Pro Pole	WJ-GPP700	7,00m	136cm	7	320g	
Green Point Pro Pole	WJ-GPP800	8,00m	136cm	8	423g	

XT-PRO Baty



BATY Wędziska z najwyższej półki, prawdziwa perełka w cenie serii XT-PRO. Zgodnie z życzeniami wielu wędkarzy zdecydowaliśmy się pozostawić baty XT-PRO Limited Edition Pole w naszej ofercie.

	N	K	↔	⊗	↗	⌂
XT-PRO Limited Edition Pole	WJ-XXP700	7,00m	132cm	7	210g	
XT-PRO Limited Edition Pole	WJ-XXP800	8,00m	132cm	8	290g	

GREEN POINT Bolonki



BOLOGNESE XTR Zaawansowane wędziska teleskopowe, uzbrojone w lekkie przelotki i uchwyt do kołowrotka. Przy dobrze wyregulowanym hamulcu kołowrotka blanki są przygotowane do ekstremalnie dużych obciążeń, wtedy gdy oprócz masy dużego leszcza czy brzana, hol utrudnia jeszcze szybki nurt rzeki.

	N	K	↔	⊗	↗	⌂
Green Point Bolognese XTR	WJ-GPH600	6,00m	141cm	6	5-25g	255g
Green Point Bolognese XTR	WJ-GPH700	7,00m	141cm	7	5-25g	355g

GREEN POINT Teleskopowe wędki sławikowe



GREEN POINT TELE BRAVO



GREEN POINT TELE VIST



GREEN POINT TELE FINO

TELE BRAVO, TELE VIST, TELE FINO W ofercie 3 modele wędzisk: Tele Bravo, Tele Vist i Tele Fino, różniące się od siebie ilością i długością elementów oraz detalami wykończenia. Polecamy zaawansowanym wędkarzom do połowu leszczy i linów metodą sławikową.

	N	K	↔	⊗	↗	⌂
Green Point Tele Bravo	WJ-GPX42025	4,20m	126cm	7	5-25g	180g
Green Point Tele Bravo	WJ-GPX45025	4,50m	130cm	7	5-25g	188g
Green Point Tele Vist	WJ-GPN36030	3,60m	85cm	7	5-30g	200g
Green Point Tele Vist	WJ-GPN39030	3,90m	85cm	7	5-30g	210g
Green Point Tele Vist	WJ-GPN42030	4,20m	87cm	8	5-30g	250g
Green Point Tele Fino	WJ-GPG38040	3,80m	90cm	5	10-40g	170g
Green Point Tele Fino	WJ-GPG45040	4,50m	90cm	6	10-40g	230g

GREEN POINT Match



MATCH PRO 3-elementowe wędziska do dalekodystansowego łowienia płoci, leszczy i linów na spławik.

	N	K	☐	✕	➤	Ⓢ	Ⓜ
Green Point Match Pro	WJ-GPM39025	3,90m	138cm	3	5-25g	231g	
Green Point Match Pro	WJ-GPM42025	4,20m	148cm	3	5-25g	242g	

GREEN POINT Muchówki



STREAM FLY Nie od dzisiaj łowienie na sztuczną muszkę jest uznawane za najwyższy stopień wędkarskiego wtajemniczenia. Tutaj nie ma przypadku, każdy element zestawu musi być z najwyższej półki, a szczególne znaczenie ma odpowiednie dobranie wędziska. Z całym przekonaniem polecamy do łowienia lipienia i pstrągów doskonale muchówki STREAM FLY.

	N	K	☐	✕	➤	Ⓢ	Ⓜ
Green Point Stream Fly	WJ-GPV250-4	2,50m	67cm	4	#4	97g	
Green Point Stream Fly	WJ-GPV270-4	2,70m	73cm	4	#4	102g	
Green Point Stream Fly	WJ-GPV305-4	3,05m	81cm	4	#4	145g	
Green Point Stream Fly	WJ-GPV270-5	2,70m	73cm	4	#5	109g	
Green Point Stream Fly	WJ-GPV270-6	2,70m	73cm	4	#6	113g	

XT-PRO Muchówki



SALMON FLY Mocne, dwuręczne muchówki do łowienia łososi i troci na sztuczną muszkę, na większych skandynawskich i polskich rzekach.

	N	K	☐	✕	➤	Ⓢ	Ⓜ
XT-PRO NG Royal Salmon Fly	WJ-XRF42511	4,25m	145cm	3	#11	251g	





Wind

Seria ultralekkich, węglowych spinningów WIND to prawdziwy powiew świeżości w naszej ofercie. Bardzo odważna stylistyka, nawiązująca do wędkarstwa miejskiego. Starannie dopracowane blanki z wyraźnie zaznaczoną akcją szczytową. System przelotek SLIM TITANIUM OXIDE zapewnia połączenie niskiej wagi z wysoką trwałością. Nowatorski uchwyt kołowrotka, poza oryginalnym wyglądem, świetnie układa się w dłoni i przenosi do ręki delikatne skubnięcia przynęty. Dzielona rękojeść wędki wykończona jest czarną pianką EVA. Wykorzystując spinningi Wind, możemy łowić większość drapieżników za pomocą ultralekkich i lekkich przynęt.

BLUE WIND



BLUE WIND Seria ośmiu wędek wyposażonych w klasyczną szczytówkę. Są to kije stworzone do lekkiego i ultralekkiego łowienia. Głęboka akcja pozwoli na skuteczny hol każdej ryby. Niebieskie wstawki podkreślają nowoczesną koncepcję projektu wędek.

	N	K	↔	⊗	↗	Ⓢ	Ⓜ	Ⓜ
Blue Wind	WJ-WLB18005	1,80m	92cm	2	0,5-5g	78g	Ⓜ	
Blue Wind	WJ-WLB19805	1,98m	102cm	2	0,5-5g	85g	Ⓜ	
Blue Wind	WJ-WLB19807	1,98m	102cm	2	1-7g	87g	Ⓜ	
Blue Wind	WJ-WLB21007	2,10m	108cm	2	1-7g	98g	Ⓜ	
Blue Wind	WJ-WLB22807	2,28m	118cm	2	1-7g	105g	Ⓜ	
Blue Wind	WJ-WLB19812	1,98m	102cm	2	2-12g	94g	Ⓜ	
Blue Wind	WJ-WLB21012	2,10m	108cm	2	2-12g	102g	Ⓜ	
Blue Wind	WJ-WLB22812	2,28m	118cm	2	2-12g	112g	Ⓜ	

RED WIND



RED WIND Linia spinningów w czerwonej kolorystyce składająca się z sześciu modeli. Wszystkie szczytówki mają wstawkę z pełnego włókna węglowego. Wędki świetnie spiszą się w trakcie łowienia ultralekkimi gumami, blaszkami wahadłowymi. Sprawdź się również przy lekkich odmianach metod drop shot oraz na boczny trok.

	N	K	↔	⊗	↗	Ⓢ	Ⓜ	Ⓜ
Red Wind	WJ-WLR19807	1,98m	102cm	2	1-7g	85g	Ⓜ	
Red Wind	WJ-WLR21007	2,10m	108cm	2	1-7g	89g	Ⓜ	
Red Wind	WJ-WLR22807	2,28m	118cm	2	1-7g	108g	Ⓜ	
Red Wind	WJ-WLR19809	1,98m	102cm	2	1-9g	88g	Ⓜ	
Red Wind	WJ-WLR21009	2,10m	108cm	2	1-9g	92g	Ⓜ	
Red Wind	WJ-WLR22809	2,28m	118cm	2	1-9g	112g	Ⓜ	



Wild Horse

Obszerna seria nowoczesnych spinningów, adresowana do licznego grona zaawansowanych wędkarzy specjalizujących się w łowieniu drapieżników. Blanki zbudowane z włókna węglowego C24T, cechują się solidnością oraz mocą, która pozwoli na bezpieczny hol okazowych ryb. Przelotki zostały wykończone eleganckimi omotkami w czarnym kolorze, natomiast szczytowa została ozdobiona pomarańczową nicią, która ułatwi obserwowanie pracy przynęty oraz delikatnych brań drapieżników. Przelotki SLIM TITANIUM OXIDE, nowoczesne elementy rękojeści oraz ciekawa faktura blanku tworzą atrakcyjną całość. Rodzina WILD HORSE obejmuje kilkadziesiąt modeli spinningów i wędek castingowych.

WILD HORSE Ultralekkie



ULTRALEKKIE Czułe i delikatne wędki, przeznaczone do ultralekiego łowienia małymi przynętami. Minimalistyczne uzbrojenie pozwoliło osiągnąć bardzo niską wagę wędziska. Szkieletowy uchwyt pokryty matową powłoką stabilnie układa się w dłoni. Ciekawe ugięcie blanku w połączeniu z odpowiedniej klasy komponentami daje nam ogromną satysfakcję podczas holu ryby. Występują w wersjach z klasyczną oraz z wklejaną, pełną szczytówką.

	N	K	↔	✕	↗	Ⓢ	Ⓜ	Ⓜ
Wild Horse	WJ-WHS19807	1,98m	102cm	2	1-7g	84g	Ⓢ	Ⓜ
Wild Horse	WJ-WHS21007	2,10m	108cm	2	1-7g	90g	Ⓢ	Ⓜ
Wild Horse	WJ-WHS22807	2,28m	118cm	2	1-7g	99g	Ⓢ	Ⓜ
Wild Horse	WJ-WHS19809	1,98m	102cm	2	1-9g	78g	Ⓢ	Ⓜ
Wild Horse	WJ-WHS21009	2,10m	108cm	2	1-9g	81g	Ⓢ	Ⓜ
Wild Horse	WJ-WHS22809	2,28m	118cm	2	1-9g	87g	Ⓢ	Ⓜ



WILD HORSE Lekkie



LEKKIE Spinningi stworzone z myślą o łowieniu okoni, kleni oraz pstrągów. Błanki posiadają odpowiedni zapas mocy, pozwalający na bezpieczny hol innych większych drapieźników, skuszonych ciekawą pracą mniejszej przynęty.

	N	K	↔	⊕	↻	Ⓢ	Ⓜ	Ⓜ
Wild Horse	WJ-WHS21012	2,10m	108cm	2	2-12g	85g	Ⓢ	
Wild Horse	WJ-WHS22812	2,28m	118cm	2	2-12g	99g	Ⓢ	
Wild Horse	WJ-WHS21015	2,10m	108cm	2	3-15g	125g	Ⓢ	
Wild Horse	WJ-WHS22815	2,28m	118cm	2	3-15g	140g	Ⓢ	
Wild Horse	WJ-WHS24015	2,40m	124cm	2	3-15g	145g	Ⓢ	

WILD HORSE Uniwersalne



UNIWERSALNE Grupa wędek uniwersalnych o szerokim spektrum zastosowania. W tej serii znajdziemy spinningi o średnich ciężarach wyrzutowych, które pozwolą dobrać odpowiedni blank do łowienia większości ryb drapieżnych, żyjących w naszych jeziorach i rzekach. Nowoczesny wygląd i charakter serii WILD HORSE podkreślają carbonowe wstawki rękojeści.

	N	K	↔	⊕	↻	Ⓢ	Ⓜ	Ⓜ
Wild Horse	WJ-WHS21020	2,10m	108cm	2	4-20g	127g	Ⓢ	
Wild Horse	WJ-WHS22820	2,28m	118cm	2	4-20g	132g	Ⓢ	
Wild Horse	WJ-WHS24020	2,40m	123cm	2	4-20g	139g	Ⓢ	
Wild Horse	WJ-WHS26520	2,65m	135cm	2	4-20g	154g	Ⓢ	
Wild Horse	WJ-WHS21025	2,10m	108cm	2	5-25g	126g	Ⓢ	
Wild Horse	WJ-WHS22825	2,28m	118cm	2	5-25g	131g	Ⓢ	
Wild Horse	WJ-WHS24025	2,40m	124cm	2	5-25g	146g	Ⓢ	
Wild Horse	WJ-WHS26525	2,65m	135cm	2	5-25g	159g	Ⓢ	
Wild Horse	WJ-WHS21030	2,10m	108cm	2	8-30g	135g	Ⓢ	
Wild Horse	WJ-WHS22830	2,28m	118cm	2	8-30g	150g	Ⓢ	
Wild Horse	WJ-WHS24030	2,40m	124cm	2	8-30g	157g	Ⓢ	
Wild Horse	WJ-WHS26530	2,65m	135cm	2	8-30g	164g	Ⓢ	

WILD HORSE Strong



STRONG Najmocniejsze wędkę w rodzinie WILD HORSE, polecane do łowienia w specyficznych warunkach, które wymagają od nas użycia większych i ciężkich przynęt. Przedział ciężaru rzutowego do 40 g i 65 g spisie się przy łowieniu dużych szczupaków, sandaczy, troci oraz innych walecznych drapieźników.

	N	K	↔	⊕	↻	Ⓢ	Ⓜ	Ⓜ
Wild Horse	WJ-WHS21040	2,10m	108cm	2	10-40g	119g	Ⓢ	
Wild Horse	WJ-WHS22840	2,28m	118cm	2	10-40g	129g	Ⓢ	
Wild Horse	WJ-WHS24040	2,40m	124cm	2	10-40g	133g	Ⓢ	
Wild Horse	WJ-WHS26540	2,65m	135cm	2	10-40g	178g	Ⓢ	
Wild Horse	WJ-WHS28540	2,85m	146cm	2	10-40g	204g	Ⓢ	
Wild Horse	WJ-WHS22865	2,28m	118cm	2	20-65g	147g	Ⓢ	
Wild Horse	WJ-WHS24065	2,40m	125cm	2	20-65g	154g	Ⓢ	
Wild Horse	WJ-WHS26565	2,65m	136cm	2	20-65g	181g	Ⓢ	
Wild Horse	WJ-WHS29065	2,90m	151cm	2	20-65g	209g	Ⓢ	

WILD HORSE Travel



TRAVEL Wędziska spinningowe typu Travel, skierowane do miłośników wędkarskiej turystyki. Blank został podzielony na 4 składy, dzięki czemu zminimalizowaliśmy długość transportową. Ugięcie wędek jest płynne i pozbawione usztywnień w okolicy łączenia elementów. Linia obejmuje uniwersalne długości oraz ciężary wyrzutowe, które pozwolą na wędkowanie różnicowanymi przynętami. Odpowiednio dobrane komponenty zapewniają wędkarzowi wysoką czułość oraz komfort w trakcie holu dużego drapieżnika.

N	K	↔	✕	↗	Ⓢ	Ⓜ	Ⓜ
Wild Horse Travel	WJ-WHT22828	2,28m	62cm	4	7-28g	140g	Ⓜ
Wild Horse Travel	WJ-WHT24028	2,40m	65cm	4	7-28g	144g	Ⓜ
Wild Horse Travel	WJ-WHT26528	2,65m	71cm	4	7-28g	157g	Ⓜ
Wild Horse Travel	WJ-WHT24035	2,40m	65cm	4	9-35g	147g	Ⓜ
Wild Horse Travel	WJ-WHT26535	2,65m	71cm	4	9-35g	161g	Ⓜ
Wild Horse Travel	WJ-WHT24080	2,40m	65cm	4	40-80g	155g	Ⓜ



WILD HORSE Zander Tip



ZANDER Przemysłana konstrukcja wędki spinningowej, dedykowana dla amatorów łowienia sandaczy na przynęty sztuczne. Wędka zbudowana na bazie blanku o szybkiej szczytowej akcji, która pozwala na agresywne prowadzenie przynęty i skuteczne zacięcie. Szczytówka wyposażona w dodatkowy, wymienny, krótki element z włókna szklanego, który pełni rolę zbliżoną do kiwoka używanego w wędkarstwie podlodowym. Rejestruje on ugięciem nawet najbardziej delikatne brania! W zestawie 3 wymienne elementy szczytówki. Możliwość dokupienia dodatkowych, rezerwowych szczytówek.

N	K	↔	✕	↗	Ⓢ	Ⓜ	Ⓜ
Wild Horse	WJ-WHZ21028	2,10m	108cm	2+3	5-28g	135g	Ⓜ
Wild Horse	WJ-WHZ22828	2,28m	118cm	2+3	5-28g	140g	Ⓜ
Wild Horse	WJ-WHZ24028	2,40m	124cm	2+3	5-28g	148g	Ⓜ
Zapassowe wymienne szczytówki	WJ-WHZ01			3			Ⓜ



WILD HORSE Castingowe



CASTINGOWE Modele wędek z linii WILD HORSE skierowane są dla miłośników łowienia zestawami castingowymi. Wędki te wyposażone są w specjalnie wyprofilowany pod multiplikator uchwyt z pazurem. W ofercie znajdziemy trzy wersje długości w przedziałach rzutowych: 10-35 g oraz 15-65 g.

N	K	↔	✕	↗	Ⓢ	Ⓜ	Ⓜ
Wild Horse Casting	WJ-WHX21035	2,10m	108cm	2	10-35g	122g	Ⓜ
Wild Horse Casting	WJ-WHX22535	2,25m	118cm	2	10-35g	132g	Ⓜ
Wild Horse Casting	WJ-WHX24035	2,40m	124cm	2	10-35g	142g	Ⓜ
Wild Horse Casting	WJ-WHX21065	2,10m	109cm	2	15-65g	148g	Ⓜ
Wild Horse Casting	WJ-WHX22565	2,25m	118cm	2	15-65g	158g	Ⓜ
Wild Horse Casting	WJ-WHX24065	2,40m	124cm	2	15-65g	168g	Ⓜ



Tempest Carp

NEW!

Projektując tę serię, mieliśmy jasne założenie: zapewnić wędkarzom specjalizującym się w łowieniu karpia wędkę, która łączy wydajność i estetykę. Nasze karpówki zostały wyposażone w smukłe i lekkie blanki z włókna węglowego C24T oraz przelotki SLIM TITANIUM OXIDE. Czarna kolorystyka w połączeniu z minimalistycznym, eleganckim wzornictwem nadaje im nowoczesny wygląd. Czuła, niezwykle mocna konstrukcja pozwoli osiągnąć wędkarski sukces i wyholować rybę o imponujących rozmiarach niezależnie od dystansu. Dostępne modele dwu- i trzyelementowe dają możliwość dopasowania wędkę do panujących warunków i charakterystyki łowiska.

TEMPEST CARP



2-ELEMENTOWE Dwuelementowa wędkę karpia stworzona dla wymagających wędkarzy. Elegancki design bazujący na czarnej kolorystyce. Smukły blank z włókna węglowego gwarantuje niską wagę przy zachowaniu mocy potrzebnej do holu dużych karpia. Konstrukcja wyposażona w lekkie przelotki SLIM TITANIUM OXIDE zapewnia płynne i dalekie rzuty.

N	K						
Tempest Carp 2 SEC	WJ-TXC360300	3,60m	185cm	2	3,00lbs	40mm	315g



3-ELEMENTOWE Klasyczne, wygodne w transporcie trzyelementowe karpówki w najbardziej popularnych długościach oraz ciężarach wyrzutowych. Blank z włókna węglowego świetnie ładuje się podczas rzutów i umożliwia precyzyjne wędkowanie na dalekich dystansach. Dodatkowo wędkę zostały wyposażone w odchudzoną rękojeść oraz system lekkich przelotek, które znacznie zminimalizowały wagę końcówki. Odpowiednio wyważona, mocna konstrukcja umożliwi skuteczną hol karpia oraz amurów.

N	K						
Tempest Carp 3 SEC	WJ-TXC330300	3,30m	115cm	3	3,00lbs	40mm	316g
Tempest Carp 3 SEC	WJ-TXC360300	3,60m	125cm	3	3,00lbs	40mm	396g
Tempest Carp 3 SEC	WJ-TXC390300	3,90m	135cm	3	3,00lbs	40mm	444g
Tempest Carp 3 SEC	WJ-TXC360350	3,60m	126cm	3	3,50lbs	40mm	388g
Tempest Carp 3 SEC	WJ-TXC390350	3,90m	136cm	3	3,50lbs	40mm	439g

Rubicon

Wędziska Rubicon dedykowane do łowienia na zestawy z koszykiem zanętowym. Biorąc po raz pierwszy do ręki wędkę z tej serii, dostrzeżesz odchudzony, smukły blank typu SLIM, na bazie włókien węglowych C24T. Konstrukcja z wykorzystaniem przelotek SLIM TITANIUM OXIDE zapewnia nie tylko lekkość, ale również niezwykłą czułość i wytrzymałość. Odpowiednia akcja umożliwi oddawanie precyzyjnych rzutów na znaczne dystanse oraz pewne zacięcie i skuteczny hol ryb. W tej serii znajdziesz modele o różnych długościach i ciężarach wyrzutowych dopasowanych do klasycznego, rzeczno lub ciężkiego feedera oraz do niezwykle popularnej techniki method feeder.

NEW!

RUBICON Method Feeder

METHOD FEEDER Linia finezyjnych i dopracowanych wędek przeznaczonych do łowienia na method feeder. Odpowiednio dopasowane parametry: akcja, długość i ciężary wyrzutowe gwarantują precyzyjne podanie zestawu oraz efektywne holowanie.

N	K	↔	⊗	↻	Ⓢ	Ⓣ
Rubicon Method Feeder	WJ-RUF30060	3,00m	105cm	3+3	20-60g	170g
Rubicon Method Feeder	WJ-RUF33060	3,30m	115cm	3+3	20-60g	185g
Rubicon Method Feeder	WJ-RUF36060	3,60m	125cm	3+3	20-60g	198g

RUBICON Classic Feeder

CLASSIC FEEDER Klasyczne wędkę do łowienia na feeder cechują się wszechstronnością, doskonale sprawdzą się podczas łowienia w różnych warunkach i rodzajach wód. Wygodna rękojeść, wysmukłony, lekki blank i odpowiedniej klasy komponenty zapewniają wysoki komfort i przyjemność z łowienia. Polecamy szczególnie do łowienia leszczy, płoci i karasi.

N	K	↔	⊗	↻	Ⓢ	Ⓣ
Rubicon Classic Feeder	WJ-RUF33090	3,30m	115cm	3+3	30-90g	215g
Rubicon Classic Feeder	WJ-RUF36090	3,60m	125cm	3+3	30-90g	230g
Rubicon Classic Feeder	WJ-RUF39090	3,90m	135cm	3+3	30-90g	265g

RUBICON River Feeder

RIVER FEEDER Seria wędek skierowana dla wędkarzy łowiących na feeder w rzekach. Modele RIVER występują w długościach 3,30 m, 3,60 m oraz 3,90 m i w ciężarach wyrzutowych 50-120 g. Mocne, smukłe i dynamiczne blanki sprawdzą się przy użyciu średnich i ciężkich zestawów oraz podczas holu w rzeczonym nurcie.

N	K	↔	⊗	↻	Ⓢ	Ⓣ
Rubicon River Feeder	WJ-RUF330120	3,30m	116cm	3+3	50-120g	230g
Rubicon River Feeder	WJ-RUF360120	3,60m	125cm	3+3	50-120g	245g
Rubicon River Feeder	WJ-RUF390120	3,90m	136cm	3+3	50-120g	305g

RUBICON Heavy Feeder

HEAVY FEEDER Najmocniejsze wędkę reprezentujące program RUBICON zostały stworzone z myślą o wędkowaniu w trudnych warunkach i łowieniu dużych, walecznych ryb najcięższymi zestawami. Długości 3,60 m, 3,90 m oraz 4,20 m przy ciężarach wyrzutowych 50-150 g zapewniają wędkarzowi moc potrzebną do łowienia dystansowego, pewnego zacięcia i skutecznego holu dużych ryb.

N	K	↔	⊗	↻	Ⓢ	Ⓣ
Rubicon Heavy Feeder	WJ-RUF360150	3,60m	125cm	3+3	50-150g	260g
Rubicon Heavy Feeder	WJ-RUF390150	3,90m	135cm	3+3	50-150g	325g
Rubicon Heavy Feeder	WJ-RUF420150	4,20m	144cm	3+3	50-150g	365g

ZAPASOWY KOMPLET szczytówek drgających

Pasują do wszystkich modeli Rubicon z wyjątkiem WJ-RUF390150 i WJ-RUF42015.

N	K	↻
Zapassowe szczytówki drgające	WJ-RUF100X	3



Catfish E

Wędkarstwo sumowe gwarantuje ogromną dawkę adrenaliny, a możliwość złowienia potężnego suma, sięgającego nawet 2 metry długości, to marzenie każdego wędkarza! Seria wędzisk CATFISH E została zaprojektowana z myślą o ekstremalnych przeciążeniach wynikających z łowienia sumów. Blanki zbudowane z użyciem mieszanki włókna węglowego i szklanego zapewniają wysoką odporność, elastyczność i moc. Konstrukcja rękojeści z pianki EVA z dodatkowym przedłużeniem poprawia komfort holu. Odpowiedniej klasy przelotki SLIM TITANIUM OXIDE. W ofercie modele, które umożliwią skuteczne łowienie sumów różnymi technikami.

NEW!

CATFISH E Spin & Troll



SPIN & TROLL Aktywne łowienie sumów na spinning i trolling wymaga użycia odpowiedniej wędki. Dwa dedykowane modele o długościach 2,10 i 2,40 m przy ciężarze wyrzutowym 160 g pozwolą odpowiednio zaprezentować popularne przynęty sumowe. Wygodna rękojeść z pianki EVA oraz mocne i czułe blanki umożliwią skuteczne zacięcie i hol suma.

	N	K	↺	↻	↷	Ⓜ
Catfish E Spin & Troll	WJ-CTA210	2,10m	108cm	2	160g	212g
Catfish E Spin & Troll	WJ-CTA240	2,40m	124cm	2	160g	235g

CATFISH E Distance



DISTANCE Specjalistyczne wędki do łowienia sumów na dużych odległościach z użyciem zestawów żywcowych. Odpowiednia długość i moc sprawiają, że możemy umieścić zestaw w najatrakcyjniejszych, sumowych miejscach. Wędki zostały zaprojektowane tak, aby sprostać wymaganiom walki z dużymi sumami.

	N	K	↺	↻	↷	Ⓜ
Catfish E Distance	WJ-CTB285	2,85m	146cm	2	400g	415g
Catfish E Distance	WJ-CTB315	3,15m	161cm	2	400g	475g

CATFISH E Heavy, Heavy Max



HEAVY, HEAVY MAX Najmocniejsze wędki stworzone z myślą o łowieniu największych sumów z zastosowaniem dużych, ciężkich zestawów żywcowych. Wzmocniona konstrukcja blanków przy ciężarach wyrzutowych 500 lub 550 g umożliwi siłowy hol w najbardziej wymagających technicznie miejscach. Wędki wyróżniają się ogromną mocą i nowoczesnym wyglądem.

	N	K	↺	↻	↷	Ⓜ
Catfish E Heavy	WJ-CTC285	2,85m	147cm	2	500g	435g
Catfish E Heavy	WJ-CTC315	3,15m	162cm	2	500g	496g
Catfish E Heavy Max	WJ-CTD315	3,15m	161cm	2	up to 550g	521g



Grey Stream

Najnowsze trendy światowego spinningu to wyraźne wysmuklenie blanków i obniżenie wagi wędzisk przy jednoczesnym zachowaniu pełnej mocy i dynamicznej akcji. Seria GREY STREAM jest naszą kolejną próbą nawiązania do tego kierunku. Parametry wagowe większości modeli mieszczą się w granicach 84-172 g. Zwracamy uwagę na nowatorski design i staranne wykończenie wszystkich elementów. Blanki zbudowane z włókna węglowego C24T, uzbrojone w przelotki klasy SLIM TITANIUM OXIDE.

GREY STREAM Ultralekkie



GREY STREAM 1-7g



GREY STREAM 2-12g

ULTRALEKKIE 1-7 g, 2-12 g Kije do lekkiego i ultralekkiego łowienia na „paprochy”. Niesamowicie cienki, smukły blank z wyraźnie zaznaczoną paraboliczną akcją. W modelu o najniższym ciężarze rzutowym 7 g zastosowano nowoczesny, minimalistyczny uchwyt, jeszcze bardziej podkreślający małą średnicę blanku.

GREY STREAM Uniwersalne



UNIWERSALNE 4-17 g, 5-23 g Uniwersalne, lekkie spinningi przygotowane do łowienia drapieźników na szeroką gamę przynęt, od mniejszych i średnich gum, przez błystki obrotowe, po woblery. Akcja zrównoważona, blank dysponuje wystarczającą rezerwą, by bezpiecznie wyholować całkiem sporego drapieźnika.

N K ↔ ✕ ➔ Ⓞ Ⓜ Ⓜ

Grey Stream	WJ-DSA19807	1,98m	106cm	2	1-7g	84g	Ⓞ
Grey Stream	WJ-DSA21007	2,10m	113cm	2	1-7g	89g	Ⓞ
Grey Stream	WJ-DSA22807	2,28m	121cm	2	1-7g	101g	Ⓞ

Grey Stream	WJ-DSB19812	1,98m	106cm	2	2-12g	99g	Ⓞ
Grey Stream	WJ-DSB21012	2,10m	113cm	2	2-12g	113g	Ⓞ
Grey Stream	WJ-DSB22812	2,28m	121cm	2	2-12g	133g	Ⓞ
Grey Stream	WJ-DSB25012	2,50m	130cm	2	2-12g	158g	Ⓞ
Grey Stream	WJ-DSB27012	2,70m	140cm	2	2-12g	160g	Ⓞ

N K ↔ ✕ ➔ Ⓞ Ⓜ Ⓜ

Grey Stream	WJ-DSC19817	1,98m	106cm	2	4-17g	94g	Ⓞ
Grey Stream	WJ-DSC21017	2,10m	113cm	2	4-17g	104g	Ⓞ
Grey Stream	WJ-DSC22817	2,28m	121cm	2	4-17g	112g	Ⓞ
Grey Stream	WJ-DSC24017	2,40m	127cm	2	4-17g	127g	Ⓞ
Grey Stream	WJ-DSC26517	2,65m	139cm	2	4-17g	141g	Ⓞ
Grey Stream	WJ-DSC28017	2,80m	142cm	2	4-17g	153g	Ⓞ

Grey Stream	WJ-DSD21023	2,10m	113cm	2	5-23g	107g	Ⓞ
Grey Stream	WJ-DSD24023	2,40m	127cm	2	5-23g	139g	Ⓞ
Grey Stream	WJ-DSD26523	2,65m	139cm	2	5-23g	148g	Ⓞ
Grey Stream	WJ-DSD28023	2,80m	142cm	2	5-23g	158g	Ⓞ



GREY STREAM Uniwersalne

UNIWERSALNE 8-30 g, 10-40 g Grupa mocniejszych, uniwersalnych spinningów przeznaczonych do łowienia szczupaków, sandaczy i okoni na większe i cięższe przynęty. Wyraźnie zaznaczona szczytowa akcja bardzo pomaga podczas łowienia „z opadu” na miękkie, gumowe przynęty. Spinningi te równie dobrze sprawdzają się przy łowieniu na klasyczne błystki wahadłowe i obrotowe.

	N	K	↔	⊗	↻	Ⓜ	Ⓜ	Ⓜ
Grey Stream	WJ-DSE21030	2,10m	113cm	2	8-30g	116g	Ⓜ	
Grey Stream	WJ-DSE22830	2,28m	121cm	2	8-30g	128g	Ⓜ	
Grey Stream	WJ-DSE24030	2,40m	127cm	2	8-30g	144g	Ⓜ	
Grey Stream	WJ-DSE26530	2,65m	139cm	2	8-30g	153g	Ⓜ	
Grey Stream	WJ-DSE28530	2,85m	144cm	2	8-30g	167g	Ⓜ	
Grey Stream	WJ-DSF21040	2,10m	113cm	2	10-40g	114g	Ⓜ	
Grey Stream	WJ-DSF22840	2,28m	121cm	2	10-40g	113g	Ⓜ	
Grey Stream	WJ-DSF24040	2,40m	127cm	2	10-40g	128g	Ⓜ	
Grey Stream	WJ-DSF26540	2,65m	139cm	2	10-40g	153g	Ⓜ	
Grey Stream	WJ-DSF28540	2,85m	144cm	2	10-40g	170g	Ⓜ	

GREY STREAM Strong

STRONG 20-65 g Najmocniejsze spinningi w programie GREY STREAM. Polecamy do łowienia wszędzie tam, gdzie warunki wymagają sięgania po większe i cięższe woblerki i gumy oraz do łowienia w rzece.

	N	K	↔	⊗	↻	Ⓜ	Ⓜ	Ⓜ
Grey Stream	WJ-DSH21065	2,10m	109cm	2	20-65g	111g	Ⓜ	
Grey Stream	WJ-DSH22865	2,28m	118cm	2	20-65g	125g	Ⓜ	
Grey Stream	WJ-DSH24065	2,40m	125cm	2	20-65g	143g	Ⓜ	
Grey Stream	WJ-DSH26565	2,65m	136cm	2	20-65g	158g	Ⓜ	

GREY STREAM Ultralekkie Wklejanki

ULTRALEKKIE WKLEJANKI Ultralekkie spinningi ze szczytówką z pełnego włókna węglowego w dwóch przedziałach ciężaru rzutowego. Pełna szczytówka powoduje wyraźnie przyspieszenie akcji wędki i pozwala na zacięcie „bez pudła” niemal każdego brania.

	N	K	↔	⊗	↻	Ⓜ	Ⓜ	Ⓜ
Grey Stream	WJ-DSM19809	1,98m	105cm	2	1-9g	89g	Ⓜ	
Grey Stream	WJ-DSM22809	2,28m	121cm	2	1-9g	107g	Ⓜ	

GREY STREAM Castingowe

CASTINGOWE Specjalna oferta adresowana do licznego grona spinningistów preferujących łowienie z użyciem multiplikatora. Dla wielu tych wędkarzy tylko takie łowienie zapewnia lepsze czucie pracy przynęty i gwarantuje sukcesy nad wodą. W ofercie 3 podstawowe przedziały ciężaru rzutowego: 8-28 g, 10-35 g i 20-65 g.

	N	K	↔	⊗	↻	Ⓜ	Ⓜ	Ⓜ
Grey Stream	WJ-DSX21028	2,10m	111cm	2	8-28g	136g	Ⓜ	
Grey Stream	WJ-DSX22828	2,28m	119cm	2	8-28g	144g	Ⓜ	
Grey Stream	WJ-DSX24028	2,40m	136cm	2	8-28g	145g	Ⓜ	
Grey Stream	WJ-DSX22835	2,28m	119cm	2	10-35g	127g	Ⓜ	
Grey Stream	WJ-DSX26535	2,65m	136cm	2	10-35g	153g	Ⓜ	
Grey Stream	WJ-DSX21065	2,10m	111cm	2	20-65g	150g	Ⓜ	
Grey Stream	WJ-DSX24065	2,40m	124cm	2	20-65g	165g	Ⓜ	



Float Academy

Metoda spławikowa od lat cieszy się niestabną popularnością wśród polskich wędkarzy. Amatorzy tego łowienia dobrze znają przyływ adrenaliny w momencie zacięcia, bezpośrednio po tym, jak spławik skończy swój taniec na powierzchni i zniknie pod wodą. Hol dużej płoci, leszcza czy lina potrafi dostarczyć niezapomnianych wrażeń. Generalnie łowienie na lekkie zestawy spławikowe jest finezyjne i właściwie dobrane wędzisko jest kluczowym elementem całego zestawu. Serię wędek FLOAT ACADEMY dedykujemy tym wszystkim wędkarzom, którym najwięcej satysfakcji daje łowienie na spławik. W konstrukcji blanków wykorzystaliśmy kompozyty włókien węglowych najnowszej generacji. Wszystkie wędziska FLOAT ACADEMY zostały uzbrojone w niezawodne przelotki SLIM TITANIUM OXIDE.

FLOAT ACADEMY Wyczynowe



HEGEMON POLE Flagowa tyczka w ofercie Jaxona zbudowana na bazie udoskonalonego, wysokomodułowego blanku cenionej serii GENESIS. Akcja zrównoważona, środek ciężkości przesunięty ku dolnej części blanku. Tego typu konstrukcja pozwala na komfort łowienia i ułatwia operowanie ekstremalnie długim wędziskiem. Uniwersalne przeznaczenie, HEGEMON POLE sprawdzi się na stałych zbiornikach, kanałach i rzekach. W ofercie bogaty zestaw MAXI SET i możliwość doposażenia w topy i wybrane elementy.



UWAGA!
Nie używać podczas burzy i w pobliżu przewodów elektrycznych.

POWER TOP Z OTWOREM BOCZNYM DO AMORTYZATORA ZABEZPIECZONYM KOŁNIERZEM SIC ZIRCONIA

N	K	☒	☒	☒	Ⓜ
Float Academy Hegemon Pole	WJ-FAX02PT				Top Power 2-elementowy
Float Academy Hegemon Pole	WJ-FAX02C				Top kubkowy 2-elementowy
Float Academy Hegemon Pole	WJ-FAX03M				Top match 3-elementowy
Float Academy Hegemon Pole	WJ-FAX04M				Top match 4-elementowy
Float Academy Hegemon Pole	WJ-FAX04S				Czwarty element
Zestaw Maxi	WJ-FAX1300X				Wędka 13m + top match 3-elementowy + top kubkowy + pokrowiec



CRYSTAL POLE Zawody spławikowe mają już długą tradycję w Polsce. To najprawdziwsza sportowa rywalizacja, gromadząca zarówno sporo uczestników, jak i kibiców. Dla miłośników tyczki przygotowaliśmy coś specjalnego – doskonale wyważone, posiadające bardzo dobre parametry techniczne wędzisko FLOAT ACADEMY CRYSTAL POLE o długości 13 m. W ofercie znajdują się wymienne topy oraz bogaty zestaw MAXI.



UWAGA!
Nie używać podczas burzy i w pobliżu przewodów elektrycznych.

N	K	☒	☒	☒	Ⓜ
Float Academy Crystal Pole + dopalacz	WJ-FAC1300	13,00m	173cm	10	1239g
Float Academy Crystal Pole	WJ-FAC02TP				Top Power 2-elementowy
Float Academy Crystal Pole	WJ-FAC02C				Top kubkowy 2-elementowy
Float Academy Crystal Pole	WJ-FAC03M				Top match 3-elementowy
Float Academy Crystal Pole	WJ-FAC04S				Czwarty element
Zestaw Maxi	WJ-FAC1300X				Wędka 13m + dopalacz + top match 3-elementowy + top kubkowy

FLOAT ACADEMY Baty



TELE POLE GTX Dobrze wyważone wędki spławikowe bez przelotek. Blank wzmocniony na dolniku i niższych elementach spiralnym opłotem.

TELE POLE GTM Klasyczne baty z wyraźnie zaznaczoną, szczytową akcją.

FLOAT ACADEMY TELE POLE GTX

N	K	☒	☒	☒	Ⓜ
Float Academy Tele Pole GTX	WJ-FAP500TX	4,80m	128cm	5	146g
Float Academy Tele Pole GTX	WJ-FAP600TX	5,80m	128cm	6	228g
Float Academy Tele Pole GTX	WJ-FAP700TX	6,80m	128cm	7	308g
Float Academy Tele Pole GTX	WJ-FAP800TX	7,80m	128cm	8	414g

FLOAT ACADEMY TELE POLE GTM

N	K	☒	☒	☒	Ⓜ
Float Academy Tele Pole GTM	WJ-FAP700TM	6,90m	122cm	7	361g

FLOAT ACADEMY Bolonki



BOLOGNESE Atrakcyjne wędziska teleskopowe o wydłużonym składzie do połowy metodą bolońską. Polecamy do łowienia leszczy, linów i płoci.

	N	K	↔	✕	↻	Ⓜ	📱
Float Academy Bolognese	WJ-FAB500	4,80m	118cm	5	5-20g	220g	
Float Academy Bolognese	WJ-FAB600	5,80m	122cm	6	5-20g	292g	

FLOAT ACADEMY Odległościowe



FLOAT ACADEMY PRIMA MATCH



FLOAT ACADEMY TELE MATCH

PRIMA MATCH 3-elementowe wędziska do szałwикового łowienia dystansowego.

TELE MATCH Teleskopowa wersja wędziska do połowy metodą angielską. Zwraca uwagę smukłym i lekkim blankiem. Zapewnia komfort łowienia dorodnych płoci i leszczy.

	N	K	↔	✕	↻	Ⓜ	📱
Float Academy Prima Match	WJ-FAN390	3,90m	136cm	3	5-25g	205g	
Float Academy Prima Match	WJ-FAN420	4,20m	149cm	3	5-25g	235g	
Float Academy Prima Match	WJ-FAN450	4,50m	150cm	3	5-25g	270g	
Float Academy Tele Match	WJ-FAT390	3,90m	128cm	7	5-25g	195g	
Float Academy Tele Match	WJ-FAT420	4,20m	128cm	7	5-25g	200g	
Float Academy Tele Match	WJ-FAT450	4,50m	128cm	7	5-25g	210g	

FLOAT ACADEMY Teleskopowe



TELE BREAM Teleskopowe wędki szałwиковые dedykowane do średnio ciężkich zestawów. Bardzo lekkie blanki – waga nie przekraczająca 200 g w przypadku długości do 4 m! Polecamy do łowienia leszczy, linów i dużych płoci.

	N	K	↔	✕	↻	Ⓜ	📱
Float Academy Tele Bream	WJ-FAR36025	3,60m	101cm	5	5-25g	185g	
Float Academy Tele Bream	WJ-FAR38030	3,80m	102cm	5	5-30g	186g	
Float Academy Tele Bream	WJ-FAR40035	4,00m	103cm	5	5-35g	189g	
Float Academy Tele Bream	WJ-FAR45035	4,50m	104cm	6	5-35g	251g	



TRAVEL MINO Seria lekkich, dobrze wyważonych wędzisk teleskopowych z przelotkami, charakteryzujących się bardzo krótkim składem. Wędki bardzo wygodne w transporcie, bez problemu możemy je zapakować do torby lub plecaka. Przelotki wiązane na omotkach.

	N	K	↔	✕	↻	Ⓜ	📱
Float Academy Travel Mino	WJ-FAU360	3,60m	56cm	11	10-40g	185g	
Float Academy Travel Mino	WJ-FAU390	3,90m	61cm	12	10-40g	215g	
Float Academy Travel Mino	WJ-FAU420	4,20m	61cm	13	10-40g	250g	



Eclatis

Współczesne wędkarstwo charakteryzuje się coraz głębiej postępującą specjalizacją. W stosunkowo krótkim czasie znacząco wzrosła liczba popularnych metod łowienia, już dawno skończyły się czasy, gdy w wędkarskim arsenale do obsłużenia wszystkich wypraw wystarczyły jedna, dwie wędkę. Dobór odpowiedniego sprzętu ma kluczowe znaczenie dla naszej wędkarskiej satysfakcji. W obszernej kolekcji węglowych wędzisk ECLATIS uniwersalny wędkarz znajdzie odpowiedni kij praktycznie do każdej metody połowu, od delikatnego spinningu, przez finezyjnego bata, po super mocne wędkę sumowe. Specjalną, szeroką ofertę przygotowaliśmy dla amatorów feedera – dynamicznie rozwijającej się metody, w której kluczowe znaczenie ma dobranie wszystkich elementów zestawu, a szczególnie wybór właściwego wędziska.

Wszystkie blanki ECLATIS są zbudowane na bazie włókna węglowego C24T. Do uzbrojenia wykorzystaliśmy solidne, sprawdzone uchwyty do kołowrotka i relatywnie lekkie przelotki TITANIUM OXIDE i SLIM TITANIUM OXIDE.

ECLATIS Spinningi ultralekkie



MICRO SPIN Spinningi adresowane do łowienia na najmniejsze przynęty gumowe i jgi. Pomimo bardzo niskiej wagi blanki są przygotowane na szczęśliwe ładowanie w podbieraku całkiem sporych drapieżników.



N	K	D	Z	C	G	W	R
Eclatis Micro Spin	WJ-ECM19807	1,98m	103cm	2	1-7g	84g	☐
Eclatis Micro Spin	WJ-ECM21007	2,10m	108cm	2	1-7g	90g	☑
Eclatis Micro Spin	WJ-ECM22807	2,28m	118cm	2	1-7g	97g	☑

INTENSA GTX Spinningi



IMPULSE SPIN Zbiór wędzisk spinningowych obejmujący różne techniki łowienia i gatunki drapieżników. W ofercie pełna gama blanków dla wymagającego, współczesnego spinningisty: od ultralekkich blanków okoniowych, po mocne kije szczupakowe. Wszystkie blanki cechuje relatywnie niska średnica dolnika i związane z tym dobre parametry wagowe.



N	K	D	Z	C	G	W	R
Intensa GTX Impulse Spin	WJ-IXS24008	2,40m	124cm	2	2-8g	128g	☑
Intensa GTX Impulse Spin	WJ-IXS24014	2,40m	124cm	2	3-14g	132g	☑
Intensa GTX Impulse Spin	WJ-IXS24020	2,40m	124cm	2	5-20g	145g	☑
Intensa GTX Impulse Spin	WJ-IXS24040	2,40m	124cm	2	10-40g	148g	☑



ECLATIS Spinningi uniwersalne



MASTER SPIN Obszerna grupa spinningów, obejmująca wędkę w całej gamie ciężarów rzutowych: od lekkich blanków w klasie do 15 g, przez uniwersalne 25, 30 g, po bardzo mocne kije 60 i 80 g do łowienia na duże gumy i woblerki. W tak szerokiej gamie każdy wędkarz znajdzie odpowiadający swoim potrzebom spinning.

N	K	☒	☒	☒	Ⓜ	Ⓜ	Ⓜ
Eclatis Master Spin	WJ-ECS24015	2,40m	124cm	2	3-15g	122g	Ⓜ
Eclatis Master Spin	WJ-ECS27015	2,70m	136cm	2	3-15g	146g	Ⓜ
Eclatis Master Spin	WJ-ECS21020	2,10m	108cm	2	5-20g	126g	Ⓜ
Eclatis Master Spin	WJ-ECS24020	2,40m	124cm	2	5-20g	136g	Ⓜ
Eclatis Master Spin	WJ-ECS27020	2,70m	136cm	2	5-20g	165g	Ⓜ
Eclatis Master Spin	WJ-ECS21025	2,10m	108cm	2	5-25g	103g	Ⓜ
Eclatis Master Spin	WJ-ECS27025	2,70m	136cm	2	5-25g	171g	Ⓜ
Eclatis Master Spin	WJ-ECS21030	2,10m	108cm	2	10-30g	111g	Ⓜ
Eclatis Master Spin	WJ-ECS24030	2,40m	125cm	2	10-30g	142g	Ⓜ
Eclatis Master Spin	WJ-ECS27030	2,70m	136cm	2	10-30g	161g	Ⓜ
Eclatis Master Spin	WJ-ECS24040	2,40m	126cm	2	10-40g	154g	Ⓜ
Eclatis Master Spin	WJ-ECS27040	2,70m	137cm	2	10-40g	175g	Ⓜ
Eclatis Master Spin	WJ-ECS27060	2,70m	137cm	2	20-60g	193g	Ⓜ
Eclatis Master Spin	WJ-ECS30060	3,00m	152cm	2	20-60g	216g	Ⓜ
Eclatis Master Spin	WJ-ECS27080	2,70m	136cm	2	20-80g	204g	Ⓜ
Eclatis Master Spin	WJ-ECS30080	3,00m	151cm	2	20-80g	247g	Ⓜ

ECLATIS Sumowe



CATFISH W łowieniu sumów nie ma kompromisów, ten największy drapieżnik naszych wód wymaga zastosowania najmocniejszych konstrukcji, gotowych do wytrzymania ekstremalnych obciążeń podczas długiego holu. W ofercie kilka modeli dostosowanych do specyfiki sumowych połowów.

N	K	☒	☒	☒	Ⓜ	Ⓜ
Eclatis Catfish	WJ-ECL300450	3,00m	158cm	2	up to 450g	407g
Eclatis Catfish	WJ-ECL255500	2,55m	129cm	2	up to 500g	348g
Eclatis Catfish	WJ-ECL285500	2,85m	147cm	2	up to 500g	368g
Eclatis Catfish	WJ-ECL315500	3,15m	162cm	2	up to 500g	390g
Eclatis Catfish	WJ-ECL300550	3,00m	153cm	2	up to 550g	434g



ECLATIS Karpíówki



CARP-2, CARP-3 Klasyczne karpíówki przygotowane do ekstremalnych obciążeń podczas holu wielkich karpí. Blanki uzbrojono przelotkami o powiększonej średnicy – to rozwiązanie dobrze sprawdza się przy wykonywaniu dalekodystansowych rzutów. W ofercie 5 modeli wędek trzelementowych oraz jeden model dwuelementowy.

N	K	↔	↔	↔	Ⓢ	□	Ⓜ
Eclatis Carp 2SEC	WJ-ECC360300-2	3,60m	184cm	2	3,00lbs	50mm	270g
Eclatis Carp 3SEC	WJ-ECC330300-3	3,30m	116cm	3	3,00lbs	50mm	306g
Eclatis Carp 3SEC	WJ-ECC360300-3	3,60m	126cm	3	3,00lbs	50mm	355g
Eclatis Carp 3SEC	WJ-ECC390300-3	3,90m	135cm	3	3,00lbs	50mm	399g
Eclatis Carp 3SEC	WJ-ECC360350-3	3,60m	126cm	3	3,50lbs	50mm	360g
Eclatis Carp 3SEC	WJ-ECC390350-3	3,90m	135cm	3	3,50lbs	50mm	419g

ECLATIS Karpíówki teleskopowe



TELE CARP TX, TELE CARP X-CROSS, TELE CARP MAX

Teleskopowa wersja wędki karpíowej. W ofercie 3 modele, różniące się od siebie detalami wykończenia i ciężarem rzutowym. W przypadku wędek Tele Carp X-Cross blanki zostały wzmocnione spiralnym opłotem z taśmy węglowej.

N	K	↔	↔	↔	Ⓢ	□	Ⓜ
Eclatis Tele Carp TX	WJ-ECD360300	3,60m	104cm	6	3,00lbs	30mm	365g
Eclatis Tele Carp X-Cross	WJ-ECG33090	3,30m	100cm	5	40-90g	30mm	310g
Eclatis Tele Carp X-Cross	WJ-ECG36090	3,60m	100cm	6	40-90g	30mm	405g
Eclatis Tele Carp X-Cross	WJ-ECG330120	3,30m	100cm	5	50-120g	30mm	310g
Eclatis Tele Carp X-Cross	WJ-ECG360120	3,60m	100cm	6	50-120g	30mm	380g
Eclatis Tele Carp Max	WJ-ECI360300	3,60m	105cm	6	3,00lbs	40mm	263g
Eclatis Tele Carp Max	WJ-ECI390300	3,90m	105cm	6	3,00lbs	40mm	280g
Eclatis Tele Carp Max	WJ-ECI360350	3,60m	106cm	6	3,50lbs	40mm	297g
Eclatis Tele Carp Max	WJ-ECI390350	3,90m	106cm	6	3,50lbs	40mm	300g

ECLATIS z drgającą szczytówką

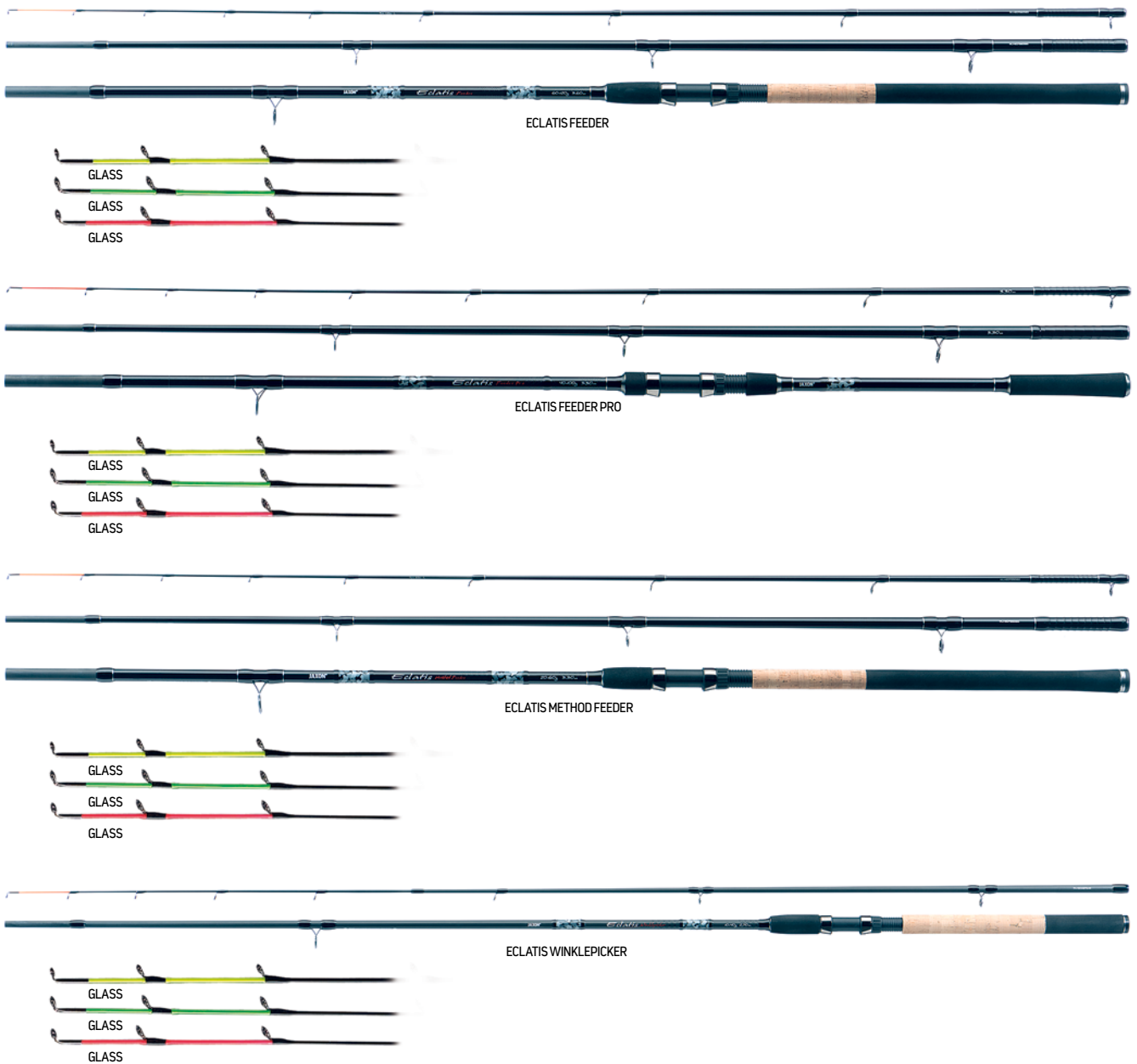

FEEDER, FEEDER PRO, METHOD FEEDER, WINKLE-PICKER Obszerna oferta gruntowych wędek z drgającą szczytówką, pełniącą rolę sygnalizatora brań. Wszystkie modele mają 3 wymienne szczytówki o różnej krzywej ugięcia. W ofercie szeroka gama wędek w różnych długościach i w kilku wersjach dopuszczalnego ciężaru rzutowego. Polecamy wszystkim amatorom połowu karpia i białej ryby z wykorzystaniem koszyczka zanętowego.



	N	K	↔	⊗	↗	Ⓢ	f
Eclatis Feeder	WJ-ECF330100	3,30m	119cm	3+3	40-100g	230g	
Eclatis Feeder	WJ-ECF360100	3,60m	128cm	3+3	40-100g	300g	
Eclatis Feeder	WJ-ECF390100	3,90m	138cm	3+3	40-100g	320g	
Eclatis Feeder	WJ-ECF330120	3,30m	120cm	3+3	60-120g	250g	
Eclatis Feeder	WJ-ECF360120	3,60m	130cm	3+3	60-120g	300g	
Eclatis Feeder	WJ-ECF390120	3,90m	140cm	3+3	60-120g	350g	
Eclatis Feeder	WJ-ECF360150	3,60m	130cm	3+3	70-150g	300g	
Eclatis Feeder	WJ-ECF390150	3,90m	140cm	3+3	70-150g	350g	
Eclatis Feeder Pro	WJ-EJ360100	3,60m	127cm	3+3	40-100g	250g	
Eclatis Feeder Pro	WJ-EJ390100	3,90m	137cm	3+3	40-100g	300g	
Eclatis Method Feeder	WJ-ECF300060	3,00m	107cm	3+3	20-60g	200g	
Eclatis Method Feeder	WJ-ECF330060	3,30m	117cm	3+3	20-60g	230g	
Eclatis Method Feeder	WJ-ECF360060	3,60m	128cm	3+3	20-60g	250g	
Eclatis Winklepicker	WJ-ECW30040	3,00m	154cm	2+3	10-40g	188g	

INTENSA GTX Feedery



FEEDER PRO Specjalistyczne wędziska do połowów gruntowych, na zestaw z koszykiem zanętowym. Drgające szczytówki pozwalają na obserwację najdelikatniejszych brań – w zestawie trzy wersje o różnych parametrach, przygotowane pod gramaturę zestawu oraz warunki brzegowe. Blank posiada zapas mocy potrzebny do wyholowania sporej ryby.



	N	K	↔	✂	↶	Ⓢ	Ⓜ
Intensa GTX Feeder Pro	WJ-IXF360090PRO	3,60m	127cm	3+3	40-90g	369g	
Intensa GTX Feeder Pro	WJ-IXF360120PRO	3,60m	127cm	3+3	60-120g	380g	

ECLATIS Baty



ECLATIS TESSA POLE



ECLATIS ECO POLE

TESSA POLE, ECO POLE Węglowe, teleskopowe wędki bez przelotek do finezyjnego łowienia na szałwik z lub bez użycia amortyzatora. W ofercie 2 modele: Tessa Pole i Eco Pole, różniące się od siebie standardem wykończenia i ciężarem blanków. W przypadku Tessa Pole blanki na większości elementów składowych zostały wzmocnione spiralnym opłotem.

	N	K	↔	✂	↶	Ⓢ	Ⓜ
Eclatis Tessa Pole	WJ-ECP500A	5,00m	129cm	5	157g		
Eclatis Tessa Pole	WJ-ECP600A	6,00m	129cm	6	236g		
Eclatis Tessa Pole	WJ-ECP700A	7,00m	129cm	7	321g		
Eclatis Tessa Pole	WJ-ECP800A	8,00m	129cm	8	429g		
Eclatis Eco Pole	WJ-ECB500A	5,00m	125cm	5	230g		
Eclatis Eco Pole	WJ-ECB600A	6,00m	125cm	6	315g		
Eclatis Eco Pole	WJ-ECB700A	7,00m	125cm	7	385g		

ECLATIS Bolonki



ECLATIS ECO BOLO



ECLATIS TESSA BOLO



ECLATIS HEAVY BOLO

ECO BOLO, TESSA BOLO Eleganckie bolonki zbudowane na bazie batów Tessa Pole i Eco Pole. Specjalny profil z pianki EVA, umieszczony w dolniku, zabezpiecza przelotki przed zderzaniem się przy składaniu i podczas transportu.

	N	K	↔	✂	↶	Ⓢ	Ⓜ
Eclatis Eco Bolo	WJ-ECB400B	4,00m	110cm	4	5-20g	280g	
Eclatis Eco Bolo	WJ-ECB500B	5,00m	120cm	5	5-20g	345g	
Eclatis Eco Bolo	WJ-ECB600B	6,00m	130cm	6	5-20g	454g	
Eclatis Tessa Bolo	WJ-ECH500B	5,00m	135cm	5	5-25g	175g	
Eclatis Tessa Bolo	WJ-ECH600B	6,00m	135cm	6	5-25g	270g	
Eclatis Tessa Bolo	WJ-ECH700B	7,00m	137cm	7	5-25g	346g	
Eclatis Heavy Bolo	WJ-ECR450060	4,50m	91cm	7	20-60g	280g	
Eclatis Heavy Bolo	WJ-ECR500060	5,00m	91cm	7	20-60g	300g	
Eclatis Heavy Bolo	WJ-ECR450080	4,50m	91cm	7	25-80g	304g	
Eclatis Heavy Bolo	WJ-ECR500080	5,00m	91cm	7	25-80g	324g	
Eclatis Heavy Bolo	WJ-ECR450100	4,50m	91cm	7	30-100g	330g	
Eclatis Heavy Bolo	WJ-ECR500100	5,00m	91cm	7	30-100g	350g	

HEAVY BOLO Hybrydowe połączenie klasycznej bolonki z mocnym wędziskiem gruntowym. Polecamy do łowienia metodą bolońską na ciężkie zestawy. Alternatywne zastosowanie do punktowego łowienia na żywcą i martwą rybkę.

INTENSA GTX Bolonki



TELE BOLO ALPHA Dłuższe wędziska teleskopowe do metody bolońskiej – połowów spławikowych z zastosowaniem kołowrotka.

	N	K	↔	⊗	↻	Ⓢ	⌂
Intensa GTX Tele Bolo Alpha	WJ-IXB400A	4,00m	113cm	4	5-20g	280g	
Intensa GTX Tele Bolo Alpha	WJ-IXB500A	5,00m	113cm	5	5-20g	350g	
Intensa GTX Tele Bolo Alpha	WJ-IXB600A	6,00m	113cm	6	5-20g	455g	



TELE BOLO BETA Ekskluzywny model teleskopowej bolonki. Blanki wzmocnione spiralnym opłotem. Bardzo niska waga zapewnia komfort łowienia.

	N	K	↔	⊗	↻	Ⓢ	⌂
Intensa GTX Tele Bolo Beta	WJ-IXB500B	5,00m	132cm	5	5-25g	187g	
Intensa GTX Tele Bolo Beta	WJ-IXB600B	6,00m	133cm	6	5-25g	284g	
Intensa GTX Tele Bolo Beta	WJ-IXB700B	7,00m	134cm	7	5-25g	375g	

ECLATIS Spławikowe Match



MATCH TX, MATCH ZX 3-elementowe wędki do łowienia wyrafinowaną, angielską metodą odległościową na spławik. W ofercie 2 wersje: TX i ZX, różniące się od siebie przedziałem ciężaru rzutowego.

	N	K	↔	⊗	↻	Ⓢ	⌂
Eclatis Match TX	WJ-ECM390TX	3,90m	136cm	3	5-20g	200g	
Eclatis Match TX	WJ-ECM420TX	4,20m	138cm	3	5-20g	230g	
Eclatis Match ZX	WJ-ECM390ZX	3,90m	136cm	3	5-25g	205g	
Eclatis Match ZX	WJ-ECM420ZX	4,20m	138cm	3	5-25g	235g	
Eclatis Match ZX	WJ-ECM450ZX	4,50m	150cm	3	5-25g	270g	

ECLATIS Teleskopowe spławikowe Match



ECLATIS TELE MATCH TM



ECLATIS TELE MATCH TX

TELE MATCH TM, TELE MATCH TX Teleskopowa wersja odległościówki spławikowej. W ofercie dwa modele: TM i TX, różniące się przede wszystkim sposobem wykończenia dolnika oraz długością po złożeniu.

	N	K	↔	⊗	↻	Ⓢ	⌂
Eclatis Tele Match TM	WJ-ECN390TM	3,90m	109cm	5	5-20g	233g	
Eclatis Tele Match TM	WJ-ECN420TM	4,20m	108cm	6	5-20g	275g	
Eclatis Tele Match TM	WJ-ECN450TM	4,50m	107cm	6	5-20g	284g	
Eclatis Tele Match TX	WJ-ECN390TX	3,90m	124cm	7	5-25g	195g	
Eclatis Tele Match TX	WJ-ECN420TX	4,20m	124cm	7	5-25g	205g	
Eclatis Tele Match TX	WJ-ECN450TX	4,50m	124cm	7	5-25g	211g	

INTENSA GTX Match



MATCH ZX Lekkie, trzyskładowe odległościówki do połowów na specjalne zestawy spławikowe. Gęste rozmieszczenie małych przelotek to cecha charakterystyczna tych wędzisk. Podczas holu opór ryby rozkłada się równomiernie wzdłuż całego blanku i dostarcza sporo pozytywnych emocji.

	N	K	↔	⊗	↻	Ⓢ	⌂
Intensa GTX Match ZX	WJ-IXM390ZX	3,90m	137cm	3	5-25g	230g	
Intensa GTX Match ZX	WJ-IXM420ZX	4,20m	147cm	3	5-25g	259g	
Intensa GTX Match ZX	WJ-IXM450ZX	4,50m	157cm	3	5-25g	275g	

ECLATIS Teleskopowe z przelotkami



TELE ELEGANCE Eleganckie wędziska, budową przypominające teleskopową wersję odległościówki spławikowej Match. W ofercie 3 długości w jednym przedziale ciężaru rzutowego do 25 g.

N	K	↔	✂	↶	Ⓢ	Ⓜ
Eclatis Tele Elegance	WJ-ECX39025	3,90m	118cm	6	5-25g	160g
Eclatis Tele Elegance	WJ-ECX42025	4,20m	126cm	7	5-25g	178g
Eclatis Tele Elegance	WJ-ECX45025	4,50m	130cm	7	5-25g	185g



TELE FINESA Finezynne, smukłe wędziska teleskopowe, adresowane do wędkarzy specjalizujących się w spławikowych połowach płoci, leszczy i linów.

N	K	↔	✂	↶	Ⓢ	Ⓜ
Eclatis Tele Finesa	WJ-ECK36030	3,60m	80cm	6	5-30g	185g
Eclatis Tele Finesa	WJ-ECK39030	3,90m	80cm	7	5-30g	217g
Eclatis Tele Finesa	WJ-ECK42030	4,20m	80cm	8	5-30g	255g



TELE FLOAT Blanki Tele Float charakteryzują się bardzo dynamiczną, szczytową akcją i wyjątkowo niską wagą. Polecamy do łowienia leszczy i linów na spławik.

N	K	↔	✂	↶	Ⓢ	Ⓜ
Eclatis Tele Float	WJ-ECE38040	3,80m	90cm	5	10-40g	159g
Eclatis Tele Float	WJ-ECE45040	4,50m	90cm	6	10-40g	234g



TELE ALLROUND Uniwersalne wędziska, przydatne zarówno do łowienia spławikowego, jak też do gruntowanych metod połowu na lżejsze i średnio ciężkie zestawy. W ofercie wędkę w trzech przedziałach ciężaru rzutowego: do 40 g, 60 g i do 80 g.

N	K	↔	✂	↶	Ⓢ	Ⓜ
Eclatis Tele Allround	WJ-ECA33040	3,30m	96cm	6	10-40g	300g
Eclatis Tele Allround	WJ-ECA36040	3,60m	97cm	6	10-40g	300g
Eclatis Tele Allround	WJ-ECA39040	3,90m	97cm	6	10-40g	360g
Eclatis Tele Allround	WJ-ECA33060	3,30m	96cm	6	20-60g	350g
Eclatis Tele Allround	WJ-ECA36060	3,60m	97cm	6	20-60g	350g
Eclatis Tele Allround	WJ-ECA39060	3,90m	97cm	6	20-60g	450g
Eclatis Tele Allround	WJ-ECA33080	3,30m	97cm	6	40-80g	365g
Eclatis Tele Allround	WJ-ECA36080	3,60m	97cm	6	40-80g	369g
Eclatis Tele Allround	WJ-ECA39080	3,90m	97cm	6	40-80g	380g

INTENSA GTX Teleskopowe z przelotkami



TELE FLOAT Lekkie i smukłe wędziska teleskopowe o uniwersalnych właściwościach. Bardzo dobre wyważenie jest gwarancją komfortowego łowienia. Polecamy do połowów spławikowych i lekkich zestawów gruntowych.

N	K	↔	✂	↶	Ⓢ	Ⓜ
Intensa GTX Tele Float	WJ-IXE38040	3,80m	90cm	5	10-40g	148g
Intensa GTX Tele Float	WJ-IXE45040	4,50m	90cm	6	10-40g	206g

ECLATIS Uniwersalne 3-elementowe



DISTANCE TM, DISTANCE TX W ofercie dwa modele. Distan-
ce TM zbudowane na bazie klasycznego blanku matchowego, z tym, że
konstrukcja została wzmocniona, a małe przelotki z odległościówki za-
stąpiono przelotkami o większej średnicy. Z kolei Distance TX to lżejsza
wersja 3-elementowej wędki karpiowej, z zastosowaniem do średnio-
ciężkiego łowienia gruntowego. Alternatywne przeznaczenie do łowie-
nia sandaczy na martwą rybkę.

	N	K	↔	⊗	↷	Ⓜ	Ⓛ
Eclatis Distance TM	WJ-ECV36040	3,60m	127cm	3	10-40g	268g	
Eclatis Distance TM	WJ-ECV42040	4,20m	145cm	3	10-40g	308g	
Eclatis Distance TX	WJ-ECV36080	3,60m	138cm	3	40-80g	270g	

INTENSA GTX Gruntowe/Splawikowe



DISTANCE FLOAT PRO Uniwersalne wędki, przeznaczone do po-
łowów splawikowych i lekkiego gruntu. Jest to wersja wzmocnionego
wędziska match z rzadziej rozmieszczonymi, większymi przelotkami.
Polecamy do połowu leszczy, linów i dużych płoci.

	N	K	↔	⊗	↷	Ⓜ	Ⓛ
Intensa GTX Distance Float Pro	WJ-IXV36040PRO	3,60m	128cm	3	10-40g	252g	
Intensa GTX Distance Float Pro	WJ-IXV39040PRO	3,90m	137cm	3	10-40g	272g	



ECLATIS do łowienia z morskiej plaży



SURF Klasyczne, 3-elementowe wędzisko surfowe do dalekodystansowego łowienia leszczy, węgorzy i fląder z morskiej plaży na zestawy mogące przekraczać 100/120 g.

	N	K	↔	✕	↗	Ⓢ	Ⓜ
Eclatis Surf	WJ-ECZ420200	4,20m	146cm	3	60-200g	520g	
Eclatis Surf	WJ-ECZ450200	4,50m	150cm	3	60-200g	580g	

ECLATIS Teleskopowe na bardzo ciężkie zestawy



ECLATIS TELE STRONG

ECLATIS POWER TELE

TELE STRONG, POWER TELE Super mocne konstrukcje, blanki przygotowane do podawania bardzo ciężkich zestawów na duże odległości. Szerokie spektrum wykorzystania: od gruntowego łowienia sumów, przez żywcowe łowy na wielkie szczupaki, po surfowe łowienie z morskiej plaży.

	N	K	↔	✕	↗	Ⓢ	Ⓜ
Eclatis Tele Strong	WJ-ECO390150	3,90m	111cm	4	50-150g	350g	
Eclatis Tele Strong	WJ-ECO420150	4,20m	118cm	4	50-150g	400g	
Eclatis Power Tele	WJ-ECG360200	3,60m	147cm	5	100-200g	310g	
Eclatis Power Tele	WJ-ECG390200	3,90m	146cm	5	100-200g	348g	
Eclatis Power Tele	WJ-ECG420200	4,20m	152cm	4	100-200g	520g	

ECLATIS krótkie składy, bardzo mocne



TRAVEL STRONG X4 Bardzo mocne, 4-elementowe wędziska. Polecamy do ciężkiego łowienia sumowego oraz do połowów dorszy, czarniaków w norweskich fiordach. Zwracamy uwagę na wygodną w transporcie, krótką długość transportową – 65 cm po złożeniu.

	N	K	↔	✕	↗	Ⓢ	Ⓜ
Eclatis Travel Strong X4	WJ-ECT240180	2,40m	65cm	4	up to 180g	239g	
Eclatis Travel Strong X4	WJ-ECT240225	2,40m	65cm	4	up to 225g	238g	

INTENSA GTX Morskie z plaży



SURF Morskie wędzisko surfcastingowe. Charakterystyka blanków, które tworzą te wędkę, ma za zadanie osiągać ekstremalne odległości przy wyrzucaniu przynęty. Odległe rzuty, wykonywane z morskiej plaży, są kluczem do sukcesu w tej technice łowienia. Alternatywnym, nietypowym zastosowaniem tych wędzisk jest wykorzystywanie do nęcenia rakiętą zanętową w profesjonalnym łowieniu karpia.

	N	K	↔	✕	↗	Ⓢ	Ⓜ
Intensa GTX Surf	WJ-IXZ420180	4,20m	147cm	3	60-180g	580g	
Intensa GTX Surf	WJ-IXZ450180	4,50m	156cm	3	60-180g	680g	

ECLATIS Teleskopowe z drgającą szczytkówką



TELE FEEDER Wygodna w transporcie, teleskopowa wersja wędek feederowych. Blanki wzmocnione spiralnym opłotem. W komplecie dwie wymienne szczytkówki drgające o różnej krzywej ugięcia.

	N	K	↔	⊗	↷	Ⓢ	Ⓜ
Eclatis Tele Feeder	WJ-ECG330100	3,30m	116cm	3+2	40-100g	214g	
Eclatis Tele Feeder	WJ-ECG360100	3,60m	100cm	4+2	40-100g	237g	

ECLATIS Teleskopowe krótkie składki



TELE TRAVEL, TELE TRAVEL X-CROSS Uniwersalne wędki teleskopowe, charakteryzujące się bardzo krótką długością elementów składowych. Duża wygoda w transporcie, wędkę można schować do torby lub plecaka. W ofercie dwie wersje: standardowa Tele Travel i wzmocniona spiralnym opłotem z taśmy węglowej wersja TELE TRAVEL X-Cross.

	N	K	↔	⊗	↷	Ⓢ	Ⓜ
Eclatis Tele Travel	WJ-ECY30030	3,00m	64cm	6	10-30g	290g	
Eclatis Tele Travel	WJ-ECY27040	2,70m	70cm	5	10-40g	233g	
Eclatis Tele Travel	WJ-ECY30040	3,00m	75cm	5	10-40g	244g	
Eclatis Tele Travel X-Cross	WJ-ECY27060	2,70m	61	6	20-60g	231g	
Eclatis Tele Travel X-Cross	WJ-ECY30060	3,00m	61	7	20-60g	290g	

ECLATIS Muchówki



FLY Bardzo lekkie, dynamiczne muchówki do finezyjnego łowienia pstrągów i lipieni.

	N	K	↔	⊗	↷	Ⓢ	Ⓜ
Eclatis Fly	WJ-ECF2405-2	2,40m	126cm	2	#5	110g	
Eclatis Fly	WJ-ECF2705-2	2,70m	141cm	2	#5	119g	
Eclatis Fly	WJ-ECF2704-6	2,70m	73cm	4	#6	124g	





Tenesa Seria zawierająca wędkę do najpopularniejszych metod łowienia – od wędek sławikowych, przez spinning i wędkę karpiove, po mocne kije sumowe. Blanki TENESA zbudowane zostały na bazie kompozytów z przewagą włókna szklanego, w niektórych modelach zastosowano szczytówki z włókna węglowego C24T. Do uzbrojenia wykorzystano przelotki TITANIUM OXIDE i SLIM TITANIUM OXIDE.

TENESA Spinningi



SPINNING, JIG SPIN Popularne spinningi w szerokiej gamie modeli. W Jig Spin, używanym do łowienia na gumowe przynęty, ostatni fragment szczytówki jest wykonany z pełnego włókna.

	N	K	↔	⊗	↶	Ⓜ	Ⓜ	Ⓜ
Tenesa Spinning	WJ-TNS21020	2,10m	110cm	2	5-20g	164g	Ⓜ	
Tenesa Spinning	WJ-TNS24025	2,40m	125cm	2	5-25g	214g	Ⓜ	
Tenesa Spinning	WJ-TNS27025	2,70m	141cm	2	5-25g	231g	Ⓜ	
Tenesa Spinning	WJ-TNS21030	2,10m	110cm	2	10-30g	197g	Ⓜ	
Tenesa Spinning	WJ-TNS24040	2,40m	125cm	2	10-40g	225g	Ⓜ	
Tenesa Spinning	WJ-TNS27040	2,70m	141cm	2	10-40g	243g	Ⓜ	
Tenesa Spinning	WJ-TNS30040	3,00m	156cm	2	10-40g	318g	Ⓜ	
Tenesa Spinning	WJ-TNS21045	2,10m	110cm	2	10-45g	195g	Ⓜ	
Tenesa Spinning	WJ-TNS24060	2,40m	125cm	2	20-60g	223g	Ⓜ	
Tenesa Spinning	WJ-TNS27060	2,70m	141cm	2	20-60g	275g	Ⓜ	
Tenesa Spinning	WJ-TNS30060	3,00m	156cm	2	20-60g	370g	Ⓜ	
Tenesa Spinning	WJ-TNS27090	2,70m	141cm	2	30-90g	292g	Ⓜ	
Tenesa Jig Spin	WJ-TNJ21012	2,10m	108cm	2	3-12g	172g	Ⓜ	
Tenesa Jig Spin	WJ-TNJ24015	2,40m	124cm	2	3-15g	194g	Ⓜ	
Tenesa Jig Spin	WJ-TNJ27015	2,70m	140cm	2	3-15g	233g	Ⓜ	



EASY SPIN Uniwersalna konstrukcja, zbudowana na smukłych blankach. Dzielona rękojeść została wykonana z pianki EVA i wyposażona w klasyczny uchwyt kołowrotka. Wędki dedykowane do różnych odmian wędkarstwa spinningowego.

N	K	↔	⊗	↷	Ⓢ	Ⓜ	Ⓝ
Tenesa Easy Spin	WJ-TNK21020	2,10m	109cm	2	5-20g	127g	Ⓜ
Tenesa Easy Spin	WJ-TNK24020	2,40m	126cm	2	5-20g	152g	Ⓜ
Tenesa Easy Spin	WJ-TNK21030	2,10m	109cm	2	10-30g	128g	Ⓝ
Tenesa Easy Spin	WJ-TNK24030	2,40m	126cm	2	10-30g	181g	Ⓝ
Tenesa Easy Spin	WJ-TNK27030	2,70m	140cm	2	10-30g	196g	Ⓝ
Tenesa Easy Spin	WJ-TNK24040	2,40m	125cm	2	10-40g	201g	Ⓝ
Tenesa Easy Spin	WJ-TNK27040	2,70m	140cm	2	10-40g	240g	Ⓝ
Tenesa Easy Spin	WJ-TNK24060	2,40m	126cm	2	20-60g	238g	Ⓝ
Tenesa Easy Spin	WJ-TNK27060	2,70m	140cm	2	20-60g	274g	Ⓝ
Tenesa Easy Spin	WJ-TNK27075	2,70m	141cm	2	20-75g	279g	Ⓝ
Tenesa Easy Spin	WJ-TNK30075	3,00m	151cm	2	20-75g	351g	Ⓝ



TENESA SPINNINGI TX Hybrydowe rozwiązanie blanków ze szczytówką wykonaną z włókna węglowego.

N	K	↔	⊗	↷	Ⓢ	Ⓜ	Ⓝ
Tenesa Spinning TX	WJ-TNR24020	2,40m	125cm	2	5-20g	188g	Ⓝ
Tenesa Spinning TX	WJ-TNR27020	2,70m	141cm	2	5-20g	225g	Ⓝ
Tenesa Spinning TX	WJ-TNR21030	2,10m	109cm	2	10-30g	153g	Ⓝ
Tenesa Spinning TX	WJ-TNR24030	2,40m	125cm	2	10-30g	184g	Ⓝ
Tenesa Spinning TX	WJ-TNR27030	2,70m	141cm	2	10-30g	227g	Ⓝ
Tenesa Spinning TX	WJ-TNR24040	2,40m	125cm	2	10-40g	206g	Ⓝ
Tenesa Spinning TX	WJ-TNR27040	2,70m	141cm	2	10-40g	261g	Ⓝ
Tenesa Spinning TX	WJ-TNR30040	3,00m	151cm	2	10-40g	305g	Ⓝ
Tenesa Spinning TX	WJ-TNR27060	2,70m	141cm	2	20-60g	295g	Ⓝ
Tenesa Spinning TX	WJ-TNR30060	3,00m	151cm	2	20-60g	338g	Ⓝ



TENESA Sławkowe odległościowe



MATCH TX 3-elementowe wędki z charakterystycznymi, licznymi przelotkami o małej średnicy oczka, używane do łowienia sławkowego. Element szczytowy wykonany z włókna węglowego.

N	K	↔	⊗	↷	Ⓢ	Ⓜ	Ⓝ
Tenesa Match TX	WJ-TNM360	3,60m	126cm	3	5-20g	285g	
Tenesa Match TX	WJ-TNM390	3,90m	136cm	3	5-20g	337g	

TENESA Sumowe



TENESA CATFISH



TENESA CATFISH MAX

CATFISH, CATFISH MAX Super mocne wędziska do łowienia suma – największego drapieżnika naszych jezior i rzek.

	N	K	↔	⊗	↗	Ⓢ	⌒
Tenesa Catfish	WJ-TFH270550	2,70m	140cm	2	up to 550g	505g	
Tenesa Catfish	WJ-TFH300550	3,00m	160cm	2	up to 550g	535g	
Tenesa Catfish Max	WJ-TNZ270450	2,70m	141cm	2	up to 450g	450g	
Tenesa Catfish Max	WJ-TNZ300450	3,00m	155cm	2	up to 450g	492g	

TENESA Teleskopowe z przelotkami bardzo mocne



TELE STRONG Wędki teleskopowe przygotowane do wykorzystania bardzo ciężkich, przekraczających 100 g zestawów. Uniwersalne zastosowanie: od metod gruntowych, wymagających użycia dużych obciążań, po morskie łowienie z plaży.

	N	K	↔	⊗	↗	Ⓢ	⌒
Tenesa Tele Strong	WJ-TNI360150	3,60m	120cm	5	80-150g	290g	
Tenesa Tele Strong	WJ-TNI390150	3,90m	125cm	5	80-150g	318g	
Tenesa Tele Strong	WJ-TNI420150	4,20m	146cm	4	80-150g	520g	

TENESA Karpówki



TENESA CARP



TENESA CARP GROUND



CARP, CARP GROUND Klasyczne, 3-elementowe wędziska do gruntowego łowienia karpia.

	N	K	↔	⊗	↗	Ⓢ	⌒	Ⓛ
Tenesa Carp	WJ-TNC300300	3,00m	107cm	3	3,00lbs	30mm	319g	
Tenesa Carp	WJ-TNC330300	3,30m	117cm	3	3,00lbs	30mm	368g	
Tenesa Carp	WJ-TNC360300	3,60m	127cm	3	3,00lbs	30mm	423g	
Tenesa Carp	WJ-TNC390300	3,90m	136cm	3	3,00lbs	30mm	505g	
Tenesa Carp	WJ-TNC330350	3,30m	117cm	3	3,50lbs	30mm	390g	
Tenesa Carp	WJ-TNC360350	3,60m	127cm	3	3,50lbs	30mm	442g	
Tenesa Carp	WJ-TNC390350	3,90m	136cm	3	3,50lbs	30mm	544g	
Tenesa Carp Ground	WJ-TNA330300	3,30m	116cm	3	3,00lbs	30mm	403g	
Tenesa Carp Ground	WJ-TNA360300	3,60m	127cm	3	3,00lbs	30mm	445g	
Tenesa Carp Ground	WJ-TNA390300	3,90m	136cm	3	3,00lbs	30mm	547g	

TENESA Karpówki teleskopowe



TENESA TELE CARP TRT



TENESA TELE CARP TC



TENESA TELE CARP TX



TENESA TELE CARPINUS SHT



TENESA TELE CARPINUS



TELE CARP TRT/TC/TX, TELE CARPINUS SHT/TELE CARPINUS Popularne karpówki w wersji teleskopowej, różniące się od siebie budową i wykończeniem. W modelach Carpinus i TX w konstrukcji blanków wykorzystano elementy włókna węglowego.

	N	K	☞	☒	☞	☒	☒
Tenesa Tele Carp TRT	WJ-TNV360300	3,60m	107cm	6	3,00lbs	30mm	410g
Tenesa Tele Carp TRT	WJ-TNV360350	3,90m	107cm	6	3,50lbs	30mm	433g
Tenesa Tele Carp TC	WJ-TND27080	2,70m	85cm	4	30-80g	25mm	245g
Tenesa Tele Carp TC	WJ-TND30080	3,00m	87cm	5	30-80g	25mm	286g
Tenesa Tele Carp TC	WJ-TND33080	3,30m	88cm	5	30-80g	25mm	302g
Tenesa Tele Carp TC	WJ-TND36080	3,60m	89cm	6	30-80g	25mm	405g
Tenesa Tele Carp TC	WJ-TND39080	3,90m	89cm	7	30-80g	25mm	421g
Tenesa Tele Carp TC	WJ-TND330100	3,30m	87cm	5	40-100g	25mm	337g
Tenesa Tele Carp TC	WJ-TND360100	3,60m	88cm	6	40-100g	25mm	436g
Tenesa Tele Carp TC	WJ-TND390100	3,90m	88cm	6	40-100g	25mm	454g
Tenesa Tele Carp TX	WJ-TNY30070	3,00m	68cm	6	20-70g	25mm	220g
Tenesa Tele Carp TX	WJ-TNY33070	3,30m	71cm	6	20-70g	25mm	236g
Tenesa Tele Carp TX	WJ-TNY36070	3,60m	72cm	7	20-70g	25mm	316g
Tenesa Tele Carp TX	WJ-TNY39070	3,90m	72cm	7	20-70g	25mm	322g
Tenesa Tele Carpinus SHT	WJ-TNI300120	3,00m	87cm	6	50-120g	25mm	281g
Tenesa Tele Carpinus SHT	WJ-TNI330120	3,30m	87cm	7	50-120g	25mm	328g
Tenesa Tele Carpinus SHT	WJ-TNI360120	3,60m	87cm	7	50-120g	25mm	364g
Tenesa Tele Carpinus	WJ-TNH300120	3,00m	68cm	6	50-120g	30mm	246g
Tenesa Tele Carpinus	WJ-TNH330120	3,30m	72cm	7	50-120g	30mm	312g
Tenesa Tele Carpinus	WJ-TNH360120	3,60m	72cm	7	50-120g	30mm	350g

TENESA z drgającą szczytówką



FEEDER, METHOD FEEDER Wędziska do łowienia na zestawy z koszykiem zanętowym. W ofercie szeroka gama modeli w różnych przedziałach ciężaru rzutowego.

	N	K	↔	✕	↗	Ⓢ	Ⓜ
Tenesa Feeder	WJ-TNF33080	3,30m	116cm	3+2	40-80g	331g	
Tenesa Feeder	WJ-TNF36080	3,60m	126cm	3+2	40-80g	376g	
Tenesa Feeder	WJ-TNF39080	3,90m	136cm	3+2	40-80g	442g	
Tenesa Feeder	WJ-TNF330100	3,30m	116cm	3+2	50-100g	337g	
Tenesa Feeder	WJ-TNF360100	3,60m	126cm	3+2	50-100g	381g	
Tenesa Feeder	WJ-TNF390100	3,90m	136cm	3+2	50-100g	449g	
Tenesa Feeder	WJ-TNF330120	3,30m	116cm	3+2	50-120g	355g	
Tenesa Feeder	WJ-TNF360120	3,60m	126cm	3+2	50-120g	410g	
Tenesa Feeder	WJ-TNF390120	3,90m	136cm	3+2	50-120g	459g	
Tenesa Method Feeder	WJ-TNL30050	3,00m	106cm	3+2	20-50g	267g	
Tenesa Method Feeder	WJ-TNL33060	3,30m	116cm	3+2	20-60g	293g	
Tenesa Method Feeder	WJ-TNL36060	3,60m	126cm	3+2	20-60g	356g	



WINKLEPICKER Lżejsza wersja wędziska z drgającą szczytówką.

	N	K	↔	✕	↗	Ⓢ	Ⓜ
Tenesa Winklepicker	WJ-TNW27030	2,70m	140cm	2+2	10-30g	244g	
Tenesa Winklepicker	WJ-TNW30030	3,00m	155cm	2+2	10-30g	294g	
Tenesa Winklepicker	WJ-TNW27040	2,70m	140cm	2+2	10-40g	263g	
Tenesa Winklepicker	WJ-TNW30040	3,00m	155cm	2+2	10-40g	315g	



TELE FEEDER Teleskopowa wersja wędziska z drgającą szczytówką.

	N	K	↔	✕	↗	Ⓢ	Ⓜ
Tenesa Tele Feeder	WJ-TNU30060	3,00m	101cm	4+2	20-60g	314g	
Tenesa Tele Feeder	WJ-TNU33070	3,30m	102cm	4+2	20-70g	339g	
Tenesa Tele Feeder	WJ-TNU36080	3,60m	111cm	4+2	30-80g	382g	



TENESA Teleskopowe bez przelotek



TENESA ALPHA POLE



TENESA GAMA POLE

ALPHA POLE, GAMA POLE Klasyczne baty do łowienia metodą spławikową. W modelu Gama zastosowano elementy z włókna węglowego.

	N	K	↔	⊗	↻	Ⓜ
Tenesa Alpha Pole	WJ-TNP300A	3,00m	114cm	3	125g	
Tenesa Alpha Pole	WJ-TNP400A	4,00m	114cm	4	245g	
Tenesa Alpha Pole	WJ-TNP500A	5,00m	114cm	5	370g	
Tenesa Alpha Pole	WJ-TNP600A	6,00m	114cm	6	523g	
Tenesa Gama Pole	WJ-TNK400	3,90m	121cm	4	162g	
Tenesa Gama Pole	WJ-TNK500	4,90m	121cm	5	259g	
Tenesa Gama Pole	WJ-TNK600	5,90m	121cm	6	360g	
Tenesa Gama Pole	WJ-TNK700	6,90m	121cm	7	436g	

TENESA Bolonki



TENESA ALPHA BOLO



TENESA BETA BOLO



TENESA GAMA BOLO



ALPHA BOLO, BETA BOLO, GAMA BOLO Relatywnie długie wędziska do łowienia spławikową metodą bolońską.

	N	K	↔	⊗	↻	Ⓜ	Ⓜ
Tenesa Alpha Bolo	WJ-TNB400A	4,00m	120cm	4	3-15g	274g	
Tenesa Alpha Bolo	WJ-TNB500A	5,00m	123cm	5	3-15g	416g	
Tenesa Beta Bolo	WJ-TNB400B	4,00m	116cm	4	3-15g	275g	
Tenesa Beta Bolo	WJ-TNB500B	5,00m	116cm	5	3-15g	421g	
Tenesa Gama Bolo	WJ-TNG400	3,85m	123cm	4	3-20g	183g	
Tenesa Gama Bolo	WJ-TNG500	4,85m	124cm	5	3-20g	295g	
Tenesa Gama Bolo	WJ-TNG600	5,85m	125cm	6	3-20g	406g	

TENESA Teleskopowe gruntowe



TENESA TELE BREAM TX



TENESA TELE GROUND

TELE BREAM TX, TELE GROUND Wędki adresowane do łowienia gruntowego i spławikowego na średnio ciężkie zestawy. W modelu TX zastosowano elementy z włókna węglowego. Polecamy do łowienia leszczy i linów.

	N	K	↔	⊗	↻	Ⓜ	Ⓜ
Tenesa Tele Bream TX	WJ-TNB30040	3,00m	68cm	6	10-40g	220g	
Tenesa Tele Bream TX	WJ-TNB33040	3,30m	71cm	6	10-40g	230g	
Tenesa Tele Bream TX	WJ-TNB36040	3,60m	72cm	7	10-40g	313g	
Tenesa Tele Bream TX	WJ-TNB39040	3,90m	72cm	7	10-40g	320g	
Tenesa Tele Ground	WJ-TNG30060	3,00m	74cm	6	20-60g	360g	
Tenesa Tele Ground	WJ-TNG33060	3,30m	75cm	7	20-60g	410g	
Tenesa Tele Ground	WJ-TNG36060	3,60m	75cm	7	20-60g	470g	

TENESA Teleskopowe splotnikowe



TENESA TELE FLOAT



TENESA TELE SLIM



TENESA TELE STELLA



TELE FLOAT, TELE SLIM, TELE STELLA Grupa eleganckich, relatywnie lekkich i wygodnych w transporcie wędek teleskopowych z przelotkami w ramach SLIM TITANIUM OXIDE. Wędki stworzone zostały z myślą o łowieniu płoci, leszczy, karasi oraz linów na zestawy splotnikowe. Innowacyjny blank modelu TELE STELLA opracowany został na bazie mix-carbon, łącząc w sobie zalety włókien węglowych oraz szklanych. Dzięki temu gwarantuje niską wagę, wysoką wytrzymałość oraz elastyczność konstrukcji podczas holu. Dodatkowo zastosowaliśmy odchudzoną rękęjść, nowoczesny design znany z pozostałych wędek rodziny TENESA. Szeroki wybór długości oraz ciężarów wyrzutowych umożliwił wędkarzowi dopasowanie wędziska do łowiska oraz panujących warunków.

	N	K	↔	✕	➔	Ⓢ	Ⓜ
Tenesa Tele Float	WJ-TNE33015	3,30m	97cm	4	3-15g	207g	
Tenesa Tele Float	WJ-TNE36015	3,60m	105cm	4	3-15g	236g	
Tenesa Tele Float	WJ-TNE39015	3,90m	107cm	4	3-15g	248g	
Tenesa Tele Slim	WJ-TNT30030	3,00m	74cm	6	10-30g	222g	
Tenesa Tele Slim	WJ-TNT33030	3,30m	75cm	7	10-30g	313g	
Tenesa Tele Slim	WJ-TNT36030	3,60m	75cm	7	10-30g	386g	
Tenesa Tele Slim	WJ-TNT30040	3,00m	74cm	6	10-40g	245g	
Tenesa Tele Slim	WJ-TNT33040	3,30m	75cm	7	10-40g	278g	
Tenesa Tele Slim	WJ-TNT36040	3,60m	75cm	7	10-40g	386g	
Tenesa Tele Stella	NEW! WJ-TNS33025	3,30m	77cm	6	5-25g	174g	
Tenesa Tele Stella	NEW! WJ-TNS36025	3,60m	77cm	6	5-25g	200g	
Tenesa Tele Stella	NEW! WJ-TNS39025	3,90m	80cm	7	5-25g	251g	
Tenesa Tele Stella	NEW! WJ-TNS42025	4,20m	80cm	7	5-25g	262g	
Tenesa Tele Stella	WJ-TNS33030	3,30m	76cm	6	10-30g	207g	
Tenesa Tele Stella	WJ-TNS36030	3,60m	77cm	6	10-30g	213g	
Tenesa Tele Stella	WJ-TNS39030	3,90m	78cm	7	10-30g	273g	
Tenesa Tele Stella	WJ-TNS42030	4,20m	78cm	7	10-30g	290g	
Tenesa Tele Stella	NEW! WJ-TNS33040	3,30m	77cm	6	10-40g	186g	
Tenesa Tele Stella	NEW! WJ-TNS36040	3,60m	77cm	6	10-40g	215g	
Tenesa Tele Stella	NEW! WJ-TNS39040	3,90m	80cm	7	10-40g	272g	
Tenesa Tele Stella	NEW! WJ-TNS42040	4,20m	80cm	7	10-40g	283g	

TENESA Teleskopowe krótkie składy



TENESA TELE TRAVEL



TENESA TELE TRIP

TELE TRAVEL, TELE TRIP Popularne wędkę teleskopowe o uniwersalnym przeznaczeniu. Relatywnie krótka, wygodna w transporcie długość po złożeniu.



	N	K	↔	✕	➔	Ⓢ	Ⓜ
Tenesa Tele Travel	WJ-TNN21025	2,10m	54cm	5	5-25g	150g	
Tenesa Tele Travel	WJ-TNN24025	2,40m	56cm	6	5-25g	194g	
Tenesa Tele Travel	WJ-TNN27025	2,70m	59cm	6	5-25g	207g	
Tenesa Tele Travel	WJ-TNN24040	2,40m	60cm	6	10-40g	230g	
Tenesa Tele Travel	WJ-TNN27040	2,70m	65cm	6	10-40g	275g	
Tenesa Tele Trip	WJ-TNX30030	3,00m	62cm	7	10-30g	277g	
Tenesa Tele Trip	WJ-TNX33030	3,30m	67cm	7	10-30g	297g	
Tenesa Tele Trip	WJ-TNX36030	3,60m	68cm	8	10-30g	379g	
Tenesa Tele Trip	WJ-TNX39030	3,90m	71cm	8	10-30g	404g	
Tenesa Tele Trip	WJ-TNX30040	3,00m	66cm	7	10-40g	300g	
Tenesa Tele Trip	WJ-TNX33040	3,30m	66cm	7	10-40g	335g	
Tenesa Tele Trip	WJ-TNX36040	3,60m	69cm	8	10-40g	417g	
Tenesa Tele Trip	WJ-TNX39040	3,90m	71cm	8	10-40g	445g	
Tenesa Tele Trip	WJ-TNX30060	3,00m	62cm	7	20-60g	320g	
Tenesa Tele Trip	WJ-TNX33060	3,30m	69cm	7	20-60g	344g	
Tenesa Tele Trip	WJ-TNX36060	3,60m	70cm	8	20-60g	446g	

87 lat WIADOMOŚCI WĘDKARSKICH W NOWOCZESNYM WYDANIU!

Piszemy z pasją!

W prenumeracie taniej!!!



Znajdź nas w internecie!



www.instagram.com/wiadomosci_wedkarskie



www.facebook.com/wiadomosciwedkarskie



www.youtube.com/wiadomosciwedkarskie



www.wiadomosciwedkarskie.com.pl



Happy Weekend

NEW!

Seria wędek i gotowych zestawów wędkarskich adresowanych do wędkarzy szukających sprzętu do rekreacyjnego łowienia. Wędziska zostały wykonane z kompozytów z przewagą włókna szklanego. Solidna, trwała konstrukcja blanków pozwala na wyholowanie całkiem sporych okazów ryb. Polecamy nie tylko wędkarzom amatorom zaczynającym wędkarską przygodę.

HAPPY WEEKEND Spinningi



SPINNINGI Dwuczęściowe wędkę dedykowane do różnych odmian wędkarstwa spinningowego. W ofercie modele o długości 2,10, 2,40 oraz 2,70 m przy ciężarze rzutowym od 10 do 30 g. Wyposażone w klasyczny uchwyt kołowrotka oraz rękojeść z pianki EVA.

	N	K	↔	⊗	↻	Ⓢ	Ⓜ	Ⓜ
Happy Weekend Spin	WJ-HWS21030	2,10m	110cm	2	10-30g	178g	Ⓜ	Ⓜ
Happy Weekend Spin	WJ-HWS24030	2,40m	126cm	2	10-30g	241g	Ⓜ	Ⓜ
Happy Weekend Spin	WJ-HWS27030	2,70m	139cm	2	10-30g	261g	Ⓜ	Ⓜ

HAPPY WEEKEND Teleskopowe bez przelotek



TELESKOPOWE BEZ PRZELOTOK Wędziska typu bat do łowienia na zestaw ze szałwikiem. Popularne długości: 3, 4, 5 oraz 6 m sprawdzają się przy łowieniu płoci, leszczy i karasi w różnych łowiskach.

	N	K	↔	⊗	↻	Ⓜ
Happy Weekend Pole	WJ-HWP300	3,00m	115cm	3	117g	
Happy Weekend Pole	WJ-HWP400	4,00m	115cm	4	223g	
Happy Weekend Pole	WJ-HWP500	5,00m	115cm	5	346g	
Happy Weekend Pole	WJ-HWP600	6,00m	115cm	6	500g	



HAPPY WEEKEND Teleskopowe bez przelotek – zestaw



TELESKOPOWE BEZ PRZELOTOK – ZESTAW Zestawy splotnikowe dla początkujących lub zaawansowanych wędkarzy, którzy szukają gotowych rozwiązań. Odpowiednio dobrana wędka oraz gotowy zestaw składający się z drabinki z haczykiem, splotnikiem i żyłką, pozwolą oszczędzić cenny czas nad wodą.

	N	K	↔	⊗	↗	Ⓜ
Happy Weekend Pole - zestaw	WJ-HWA300TP	3,00m	118cm	3	118g	
Happy Weekend Pole - zestaw	WJ-HWA400TP	4,00m	118cm	4	235g	
Happy Weekend Pole - zestaw	WJ-HWA500TP	5,00m	118cm	5	374g	

HAPPY WEEKEND Bolonki



BOLONKI Linia klasycznych bolonek, które sprawdzą się przy łowieniu płoci, leszczy oraz ryb karpiowatych. Standardowe długości: 4 oraz 5 m zapewnią odpowiedni komfort podczas wędkowania z użyciem zestawu do łowienia metodą bolońską.

	N	K	↔	⊗	↗	Ⓜ
Happy Weekend Bolo	WJ-HWB400	4,00m	123cm	4	3-15g	258g
Happy Weekend Bolo	WJ-HWB500	5,00m	125cm	5	3-15g	409g

HAPPY WEEKEND Teleskopowe



TELESKOPOWE Linia wędek teleskopowych o uniwersalnym przeznaczeniu w najpopularniejszych długościach od 2,10 do 3,60 m przy ciężarach wyrzutowych 5–25 g oraz 10–40 g. Polecamy szczególnie wędkarzom, którzy dużo podróżują. Krótkie składy i teleskopowa konstrukcja zapewniają łatwy i wygodny transport.

	N	K	↔	⊗	↗	Ⓜ
Happy Weekend Tele	WJ-HWT21025	2,10m	55cm	5	5,25g	147g
Happy Weekend Tele	WJ-HWT24025	2,40m	57cm	6	5-25g	190g
Happy Weekend Tele	WJ-HWT27025	2,70m	62cm	6	5-25g	194g
Happy Weekend Tele	WJ-HWT30025	3,00m	65cm	7	5-25g	274g
Happy Weekend Tele	WJ-HWT33025	3,30m	62cm	7	5-25g	298g
Happy Weekend Tele	WJ-HWT36025	3,60m	72cm	8	5-25g	358g
Happy Weekend Tele	WJ-HWT27040	2,70m	67cm	6	10-40g	207g
Happy Weekend Tele	WJ-HWT30040	3,00m	69cm	7	10-40g	291g
Happy Weekend Tele	WJ-HWT33040	3,30m	72cm	7	10-40g	320g
Happy Weekend Tele	WJ-HWT36040	3,60m	67cm	8	10-40g	380g

HAPPY WEEKEND Teleskopowe – zestaw



TELESKOPOWE – ZESTAW Seria gotowych, uniwersalnych zestawów wędkarskich, składających się z wędki oraz kołowrotka z nawiniętą żyłką w rozmiarze 0,22 mm. Dedykowane dla wędkarzy ceniących sobie kompaktowe rozwiązania, które pozwolą na spontaniczne, weekendowe wypadki wędkarskie z rodziną.

	N	K	↔	⊗	↗	Ⓜ
Happy Weekend Tele - zestaw	NEW! WJ-HWA21025	2,10m	54cm	5	5,25g	377g
Happy Weekend Tele - zestaw	WJ-HWA24025	2,40m	55cm	6	5-25g	420g
Happy Weekend Tele - zestaw	WJ-HWA27025	2,70m	60cm	6	5-25g	424g
Happy Weekend Tele - zestaw	WJ-HWA30040	3,00m	67cm	7	10-40g	504g



Zaffira Obszerna seria wędek obejmująca ponad 100 różnych pozycji, z wyraźnie zaznaczonym udziałem wędek teleskopowych. W konstrukcji blanków wykorzystano materiały kompozytowe z przewagą włókna szklanego i żywic epoksydowych. W modelach oznaczonych literami TX został powiększony udział włókna węglowego. Blanki uzbrojone przelotkami TITANIUM OXIDE i SLIM TITANIUM OXIDE.

ZAFFIRA Spinningi



SPINNING RT Oferta wędek spinningowych w najpopularniejszych długościach, pozwalających na łowienie z łódki lub brzegu. Dostępne przedziały ciężarów rzutowych pozwalają na dobranie wędziska do gramatury przynęty oraz gatunku ryby.



N	K	↔	✂	↶	Ⓢ	Ⓜ	📏
Zaffira Spinning RT	WJ-ZFS21020RT	2,10m	110cm	2	5-20g	164g	📏
Zaffira Spinning RT	WJ-ZFS24025RT	2,40m	125cm	2	5-25g	214g	📏
Zaffira Spinning RT	WJ-ZFS27025RT	2,70m	141cm	2	5-25g	231g	📏
Zaffira Spinning RT	WJ-ZFS21030RT	2,10m	110cm	2	10-30g	197g	📏
Zaffira Spinning RT	WJ-ZFS24040RT	2,40m	125cm	2	10-40g	225g	📏
Zaffira Spinning RT	WJ-ZFS27040RT	2,70m	141cm	2	10-40g	243g	📏
Zaffira Spinning RT	WJ-ZFS21045RT	2,10m	110cm	2	10-45g	195g	📏
Zaffira Spinning RT	WJ-ZFS24060RT	2,40m	125cm	2	20-60g	223g	📏
Zaffira Spinning RT	WJ-ZFS27060RT	2,70m	141cm	2	20-60g	275g	📏
Zaffira Spinning RT	WJ-ZFS27090RT	2,70m	141cm	2	30-90g	292g	📏



SPINNING TX Spinningi z podwyższoną proporcją udziału włókna węglowego. Szybsza akcja w porównaniu z podstawowymi modelami.

N	K	↔	✂	↶	Ⓢ	Ⓜ	📏
Zaffira Spinning TX	WJ-ZFR21020	2,10m	110cm	2	5-20g	171g	📏
Zaffira Spinning TX	WJ-ZFR24020	2,40m	124cm	2	5-20g	198g	📏
Zaffira Spinning TX	WJ-ZFR27020	2,70m	140cm	2	5-20g	247g	📏
Zaffira Spinning TX	WJ-ZFR21030	2,10m	110cm	2	10-30g	176g	📏
Zaffira Spinning TX	WJ-ZFR24030	2,40m	124cm	2	10-30g	197g	📏
Zaffira Spinning TX	WJ-ZFR27030	2,70m	140cm	2	10-30g	248g	📏
Zaffira Spinning TX	WJ-ZFR24040	2,40m	124cm	2	10-40g	215g	📏
Zaffira Spinning TX	WJ-ZFR27040	2,70m	140cm	2	10-40g	276g	📏





ZAFFIRA Spinningi wklejanki



JIG SPIN RT Wędki spinningowe z wklejaną końcówką z pełnego włókna. Polecamy do łowienia drapieżników na miękkie przynęty gumowe.

	N	K	↺	↻	↻	Ⓜ	Ⓜ	Ⓜ
Zaffira Jig Spin RT	WJ-ZFJ21012RT	2,10m	108cm	2	3-12g	172g	G	
Zaffira Jig Spin RT	WJ-ZFJ24015RT	2,40m	124cm	2	3-15g	194g	G	
Zaffira Jig Spin RT	WJ-ZFJ27015RT	2,70m	140cm	2	3-15g	233g	G	



ZAFFIRA Sumowe



CATFISH RT Bardzo mocne wędziska, przygotowane do najbardziej ekstremalnych obciążeń. Polecamy do łowienia wielkich sumów.

	N	K	↺	↻	↻	Ⓜ	Ⓜ	Ⓜ
Zaffira Catfish RT	WJ-ZFH270550RT	2,70m	140cm	2	up to 550g	505g		
Zaffira Catfish RT	WJ-ZFH300550RT	3,00m	160cm	2	up to 550g	535g		



CATFISH MAX Uniwersalne wędki sumowe. Wersja „MAX” to wzmocniony blank o ciężarze wyrzutowym do 450 g, wytrzymały uchwyt i dobrej klasy przelotki. Bezkompromisowe wędzisko z dużym zapasem mocy, stworzone z myślą o największych drapieżnikach naszych wód.

	N	K	↺	↻	↻	Ⓜ	Ⓜ	Ⓜ
Zaffira Catfish Max	WJ-ZFZ270450	2,70m	141cm	2	up to 450g	450g		
Zaffira Catfish Max	WJ-ZFZ300450	3,00m	155cm	2	up to 450g	492g		

ZAFFIRA Karpіówki



CARP Wędziska karpіowe w trzech składach. Najpopularniejsze długości i krzywe ugięcia, pozwalające dostosować wędkę do charakterystyki łowiska. Solidne blanki z zapasem mocy.

	N	K	↔	⊗	↗	⊕	□	⌒
Zaffira Carp	WJ-ZFC330300	3,30m	117cm	3	3,00lbs	30mm	368g	
Zaffira Carp	WJ-ZFC360300	3,60m	127cm	3	3,00lbs	30mm	423g	
Zaffira Carp	WJ-ZFC390300	3,90m	136cm	3	3,00lbs	30mm	505g	
Zaffira Carp	WJ-ZFC330350	3,30m	117cm	3	3,50lbs	30mm	390g	
Zaffira Carp	WJ-ZFC360350	3,60m	127cm	3	3,50lbs	30mm	442g	
Zaffira Carp	WJ-ZFC390350	3,90m	136cm	3	3,50lbs	30mm	544g	



CARP GROUND Wersja wędek karpіowych w trzech składach, z zastosowaniem rękojeści z klasycznego korka. Krzywa ugięcia 3,00 lbs zapewni moc i osiągnięcie celnych, dalekich rzutów.

	N	K	↔	⊗	↗	⊕	□	⌒
Zaffira Carp Ground	WJ-ZFA330300	3,30m	116cm	3	3,00lbs	30mm	403g	
Zaffira Carp Ground	WJ-ZFA360300	3,60m	127cm	3	3,00lbs	30mm	445g	



TELE CARP RT Teleskopowa wersja wędek karpіowych. Alternatywne zastosowanie w innych metodach łowienia związanych z użyciem cięższych zestawów.

	N	K	↔	⊗	↗	⊕	□	⌒
Zaffira Tele Carp RT	WJ-ZFD27080RT	2,70m	85cm	4	30-80g	20mm	245g	
Zaffira Tele Carp RT	WJ-ZFD30080RT	3,00m	87cm	5	30-80g	20mm	286g	
Zaffira Tele Carp RT	WJ-ZFD33080RT	3,30m	88cm	5	30-80g	20mm	302g	
Zaffira Tele Carp RT	WJ-ZFD36080RT	3,60m	89cm	6	30-80g	30mm	405g	
Zaffira Tele Carp RT	WJ-ZFD330100RT	3,30m	87cm	5	40-100g	20mm	337g	
Zaffira Tele Carp RT	WJ-ZFD360100RT	3,60m	88cm	6	40-100g	30mm	436g	
Zaffira Tele Carp RT	WJ-ZFD390100RT	3,90m	88cm	6	40-100g	30mm	454g	



TELE CARP TX Teleskopowe karpіówki z podwyższonym udziałem włókna węglowego.

	N	K	↔	⊗	↗	⊕	□	⌒
Zaffira Tele Carp TX	WJ-ZFY30070	3,00m	69cm	6	20-70g	30mm	222g	
Zaffira Tele Carp TX	WJ-ZFY33070	3,30m	72cm	6	20-70g	30mm	285g	
Zaffira Tele Carp TX	WJ-ZFY36070	3,60m	74cm	7	20-70g	30mm	340g	
Zaffira Tele Carp TX	WJ-ZFY39070	3,90m	77cm	7	20-70g	30mm	399g	



ZAFFIRA z drgającą szczytówką



FEEDER RT Wędki do połowów z zastosowaniem koszyczków zanętowych lub sprężyn. Dostępne w najpopularniejszych długościach i ciężarach rzutowych. Czułe, wymienne szczytówki pokażą każde branie.



	N	K	↔	⊗	↻	Ⓢ	Ⓜ
Zaffire Feeder RT	WJ-ZF133080	3,30m	116cm	3+2	40-80g	331g	
Zaffire Feeder RT	WJ-ZF136080	3,60m	126cm	3+2	40-80g	376g	
Zaffire Feeder RT	WJ-ZF139080	3,90m	136cm	3+2	40-80g	442g	
Zaffire Feeder RT	WJ-ZF1330100	3,30m	116cm	3+2	50-100g	337g	
Zaffire Feeder RT	WJ-ZF1360100	3,60m	126cm	3+2	50-100g	381g	
Zaffire Feeder RT	WJ-ZF1390100	3,90m	136cm	3+2	50-100g	449g	
Zaffire Feeder RT	WJ-ZF1330120	3,30m	116cm	3+2	50-120g	355g	
Zaffire Feeder RT	WJ-ZF1360120	3,60m	126cm	3+2	50-120g	410g	
Zaffire Feeder RT	WJ-ZF1390120	3,90m	136cm	3+2	50-120g	459g	



METHOD FEEDER RT Specjalistyczne wędziska do połowów z zastosowaniem techniki METHOD FEEDER. Bardzo wytrzymałe blanki, dostępne w trzech długościach. Możliwość wyboru dwóch szczytówek o różnych parametrach, co pozwala dostosować czułość do warunków na wodzie i zastosowanego zestawu.



	N	K	↔	⊗	↻	Ⓢ	Ⓜ
Zaffira Method Feeder RT	WJ-ZF130050	3,00m	106cm	3+2	20-50g	267g	
Zaffira Method Feeder RT	WJ-ZF133060	3,30m	116cm	3+2	20-60g	293g	
Zaffira Method Feeder RT	WJ-ZF136060	3,60m	126cm	3+2	20-60g	356g	



WINKLEPICKER RT Klasyczne wędki z drgającą szczytówką. Skrócona długość i wymienne szczytówki o różnych parametrach to ich cechy charakterystyczne. Doskonale sprawdzają się przy gruntowym łowieniu białej ryby.



	N	K	↔	⊗	↻	Ⓢ	Ⓜ
Zaffira Winklepicker RT	WJ-ZFW30030RT	3,00m	155cm	2+2	10-30g	294g	

ZAFFIRA Teleskopowe z drgającą szczytówką



TELE FEEDER RT Teleskopowa wersja wędzisk do połowów gruntowych z zastosowaniem koszyczka lub sprężyny zanętowej. W zestawie dwie wymienne szczytówki o różnych parametrach. Krótka długość po złożeniu ułatwia transport.



	N	K	↔	⊗	↻	Ⓢ	Ⓜ
Zaffira Tele Feeder RT	WJ-ZFU30060RT	3,00m	101cm	4+2	20-60g	314g	
Zaffira Tele Feeder RT	WJ-ZFU33070RT	3,30m	102cm	4+2	20-70g	339g	
Zaffira Tele Feeder RT	WJ-ZFU36080RT	3,60m	111cm	4+2	30-80g	382g	

ZAFFIRA Match



MATCH Wędziska szaławikowe do stosowania angielskiej metody odlegosciowej. Smukly blank i gęsto rozmieszczone przelotki o malej srednicy oczka. Możliwość wyrzucenia zestawu szaławikowego na dużą odlegość.

	N	K	↔	⊗	↗	Ⓢ	Ⓜ
Zaffira Match TX		WJ-ZFM360	3,60m	126cm	3	5-20g	285g
Zaffira Match TX		WJ-ZFM390	3,90m	136cm	3	5-20g	337g

ZAFFIRA Baty



POLE RT Wędki teleskopowe do rekreacyjnych połowów szaławikowych. Akcja oraz waga zapewnią komfortowe łowienie takich ryb jak plotki, wzdręgi, karasie, leszcze, liny.

	N	K	↔	⊗	↗	Ⓢ	Ⓜ
Zaffira Pole RT		WJ-ZFO300	3,00m	114cm	3	125g	
Zaffira Pole RT		WJ-ZFO400	4,00m	114cm	4	245g	
Zaffira Pole RT		WJ-ZFO500	5,00m	114cm	5	370g	
Zaffira Pole RT		WJ-ZFO600	6,00m	114cm	6	523g	



TELE POLE TX Wersja szaławikowego bata z zastosowaniem włókna węglowego. Atrakcyjna waga, przyjemna praca blanku, idealne do łowienia białej ryby.

	N	K	↔	⊗	↗	Ⓢ	Ⓜ
Zaffira Tele Pole TX		WJ-ZFK400	4,00m	127cm	4	208g	
Zaffira Tele Pole TX		WJ-ZFK500	4,90m	127cm	5	296g	
Zaffira Tele Pole TX		WJ-ZFK600	5,90m	127cm	6	460g	
Zaffira Tele Pole TX		WJ-ZFK700	6,90m	127cm	7	580g	



ZAFFIRA Bolonki



BOLOGNESE RT Bolonki o klasycznych długościach i solidnych blankach. Zastosowanie lekkich przelotek dodaje komfortu podczas łowienia.

	N	K	↔	⊗	↗	Ⓢ	Ⓜ
Zaffira Bolognese RT		WJ-ZFZ400	3,90m	120cm	4	3-15g	273g
Zaffira Bolognese RT		WJ-ZFZ500	4,90m	123cm	5	3-15g	425g



TELE BOLO TX Wersja ZAFFIRA BOLOGNESE z zastosowaniem włókna węglowego. Wyraźnie wysmuklony blank i szybsza akcja w porównaniu z podstawowym modelem.

	N	K	↔	⊗	↗	Ⓢ	Ⓜ
Zaffira Tele Bolo TX		WJ-ZFG400	3,80m	127cm	4	3-15g	244g
Zaffira Tele Bolo TX		WJ-ZFG500	4,80m	128cm	5	3-15g	328g
Zaffira Tele Bolo TX		WJ-ZFG600	5,80m	129cm	6	3-15g	449g

ZAFFIRA Teleskopowe



TELE FLOAT RT Klasyczne flotówki do połowów spławikowych. Polecamy do rekreacyjnego, lżejszego łowienia białej ryby.

	N	K	↔	⊗	↻	Ⓜ	📏
Zaffira Tele Float RT	WJ-ZFE33015RT	3,30m	97cm	4	3-15g	207g	
Zaffira Tele Float RT	WJ-ZFE36015RT	3,60m	105cm	4	3-15g	236g	
Zaffira Tele Float RT	WJ-ZFE39015RT	3,90m	107cm	4	3-15g	248g	



TELE SLIM Szeroka grupa wędek teleskopowych z przelotkami, charakteryzująca się wyraźnie wysmuklonymi blankami. Dwa przedziały ciężaru rzutowego: do 30 g i do 40 g.

	N	K	↔	⊗	↻	Ⓜ	📏
Zaffira Tele Slim	WJ-ZFT30030	3,00m	69cm	6	10-30g	276g	
Zaffira Tele Slim	WJ-ZFT33030	3,30m	69cm	7	10-30g	300g	
Zaffira Tele Slim	WJ-ZFT36030	3,60m	70cm	7	10-30g	321g	
Zaffira Tele Slim	WJ-ZFT30040	3,00m	69cm	6	10-40g	286g	
Zaffira Tele Slim	WJ-ZFT33040	3,30m	69cm	7	10-40g	310g	
Zaffira Tele Slim	WJ-ZFT36040	3,60m	70cm	7	10-40g	333g	



TELE BREAM TX Uniwersalne wędki teleskopowe do połowów spławikowych lub gruntowych. Dobrze wyważone i lekkie dzięki zastosowaniu włókna węglowego. Polecamy do połowu leszczy, linów i dużych płoci.

	N	K	↔	⊗	↻	Ⓜ	📏
Zaffira Tele Bream TX	WJ-ZFB30040	3,00m	69cm	6	10-40g	220g	
Zaffira Tele Bream TX	WJ-ZFB33040	3,30m	72cm	6	10-40g	280g	
Zaffira Tele Bream TX	WJ-ZFB36040	3,60m	74cm	7	10-40g	330g	
Zaffira Tele Bream TX	WJ-ZFB39040	3,90m	77cm	7	10-40g	390g	



TELE TRAVEL RT Wersja teleskopowego wędziska o wyraźnie zwiększonej ilości składów i skróconej długości po złożeniu. Zapewnia podróżującym wędkarzom wygodę w transporcie. Parametry umożliwiają uniwersalne zastosowanie wędziska.

	N	K	↔	⊗	↻	Ⓜ	📏
Zaffira Tele Travel RT	WJ-ZFN21025RT	2,10m	54cm	5	5-25g	150g	
Zaffira Tele Travel RT	WJ-ZFN24025RT	2,40m	56cm	6	5-25g	194g	
Zaffira Tele Travel RT	WJ-ZFN27025RT	2,70m	59cm	6	5-25g	207g	
Zaffira Tele Travel RT	WJ-ZFN24040RT	2,40m	60cm	6	10-40g	230g	
Zaffira Tele Travel RT	WJ-ZFN27040RT	2,70m	65cm	6	10-40g	275g	



TELE GROUND Teleskopowe wędki dedykowane połowom gruntowym. Smukły i wytrzymały blank umożliwia wyholowanie dużej ryby. Polecamy do łowienia karpia i dużych leszczy.

	N	K	↔	⊗	↻	Ⓜ	📏
Zaffira Tele Ground	WJ-ZFG30060	3,00m	69cm	6	20-60g	360g	
Zaffira Tele Ground	WJ-ZFG33060	3,30m	73cm	7	20-60g	410g	
Zaffira Tele Ground	WJ-ZFG36060	3,60m	78cm	7	20-60g	470g	



TELE TRIP RT Kolejna wersja teleskopowego wędziska dla podróżujących wędkarzy, ceniących szczególnie rekreacyjne łowienie. Mała długość po złożeniu i szeroki zakres parametrów pozwalających na dostosowanie wędki do metody połowu i wymagań wędkarza.

	N	K	↔	⊗	↻	Ⓜ	📏
Zaffira Tele Trip RT	WJ-ZFX30030RT	3,00m	62cm	7	10-30g	277g	
Zaffira Tele Trip RT	WJ-ZFX33030RT	3,30m	67cm	7	10-30g	297g	
Zaffira Tele Trip RT	WJ-ZFX36030RT	3,60m	68cm	8	10-30g	379g	
Zaffira Tele Trip RT	WJ-ZFX39030RT	3,90m	71cm	8	10-30g	404g	
Zaffira Tele Trip RT	WJ-ZFX30040RT	3,00m	66cm	7	10-40g	300g	
Zaffira Tele Trip RT	WJ-ZFX33040RT	3,30m	66cm	7	10-40g	335g	
Zaffira Tele Trip RT	WJ-ZFX36040RT	3,60m	69cm	8	10-40g	417g	
Zaffira Tele Trip RT	WJ-ZFX39040RT	3,90m	71cm	8	10-40g	445g	
Zaffira Tele Trip RT	WJ-ZFX30060RT	3,00m	62cm	7	20-60g	320g	
Zaffira Tele Trip RT	WJ-ZFX33060RT	3,30m	69cm	7	20-60g	344g	
Zaffira Tele Trip RT	WJ-ZFX36060RT	3,60m	70cm	8	20-60g	446g	



Dobry, niezawodny kołowrotek to serce każdego spinningowego i gruntowego zestawu wędkarskiego. O ile w przypadku metody spławikowej klasyczne formy łowienia polegają na wykorzystaniu długich wędzisk bez przelotek i bez kołowrotka, o tyle praktycznie w każdej innej metodzie kołowrotek jest niezastąpiony, bez niego po prostu nie możemy łowić.

W kołowrotku kluczowe znaczenie odgrywa koncepcja konstrukcji mechanizmu, jakość materiałów i dopasowanie poszczególnych elementów. System nawoju żyłki na szpulę ma bezpośredni wpływ na dystans i celność rzutów. Z kolei odpowiednio skonstruowany, precyzyjny hamulec pozwala wędkarzowi na skuteczny hol bardzo dużych ryb przy wykorzystaniu delikatnego sprzętu. Inne zadania stoją przed mniejszymi kołowrotkami do łowienia na lżejsze zestawy, inaczej muszą być przygotowane duże kołowrotki do łowienia w morzu na bardzo ciężkie przynęty. W trakcie prac nad przygotowaniem naszej oferty kołowrotków szczególną uwagę przywiązywaliśmy do jakości zastosowanych materiałów. Przyswierał nam jeden cel – zapewnienie wędkarzowi maksymalnego komfortu podczas łowienia. W ofercie szeroka gama kołowrotków spinningowych, gruntowych, morskich, muchowych oraz multiplikatory.

JAXON SERINUS



SERINUS GTX



SERINUS GTX MATCH



SERINUS GTX Zaprojektowany w nowoczesnym stylu, nasz flagowy model kołowrotka spinningowego. Z zewnątrz intryguje swoim dynamicznym i innowacyjnym wyglądem, a wewnątrz kryje prawdziwą inżynierską precyzję. Kołowrotek posiada ażurowy rotor, oś główną ze stali nierdzewnej oraz wysokiej jakości łożyska. Płynnie działający mechanizm został zamknięty w metalowym korpusie z elementami z włókna węglowego. Dużą zaletą jest wysokie przełożenie 5,8:1, pozwalające na bardzo szybkie i agresywne prowadzenie przynęty. Kołowrotek posiada szpulę główną z aluminium i taką samą w zapasie. Kołowrotki SERINUS są objęte przedłużoną, 5-letnią gwarancją.

Uwaga: prezentacja większego rozmiaru kołowrotka na stronie 62.

	N	↔	K	⚙️	⚙️	mm	👤	📦
Serinus GTX	200	KJ-SER200	8-OVC	5,8:1	0,22-218	1xAlu	263g	
Serinus GTX	300	KJ-SER300	8-OVC	5,8:1	0,25-185	1xAlu	291g	
Serinus GTX Match	350M	KJ-SER350M	8-OVC	5,8:1	0,12-190	1xAlu	319g	
Serinus GTX	400	KJ-SER400	8-OVC	5,8:1	0,30-175	1xAlu	309g	

JAXON BLACK STREAM



BLACK STREAM BSX



BLACK STREAM BSX MATCH



BLACK STREAM BSX Precyzyjnie spasowane, niezawodne kołowrotki do wędkowania w każdych warunkach. Szczególnie polecamy wędkarzom specjalizującym się w spinningu, w tym do bardzo wymagającej dla każdego mechanizmu metody łowienia na gumy i koguty w opadu. Większe rozmiary doskonale sprawdzą się w łowieniu feederowym. W konstrukcji mechanizmu, oprócz stali nierdzewnej i mosiądzu, wykorzystano stop duraluminium #7075 – najwyższej klasy materiał stosowany w silnikach samolotowych. Płynna, aksamitna akcja to wyróżniająca się cecha tego kołowrotka. W ofercie cztery podstawowe rozmiary od 100 do 400 oraz specjalna wersja z płytką szpulą Match. Możliwość zakupu dodatkowej szpuli zapasowej alu. Kołowrotki BLACK STREAM należą do najwyższej kategorii jakościowej i objęte są przedłużoną, 5-letnią gwarancją.

	N	↔	K	⚙️	⚙️	mm	👤	📦
Black Stream BSX	100	KJ-BSX100	8-OVC	5,2:1	0,18-190	0x	210g	
Black Stream BSX	200	KJ-BSX200	8-OVC	6,2:1	0,20-230	0x	257g	
Black Stream BSX Match	200M	KJ-BSX200M	8-OVC	6,2:1	0,18-150	0x	266g	
Black Stream BSX	300	KJ-BSX300	8-OVC	6,2:1	0,25-170	0x	265g	
Black Stream BSX	400	KJ-BSX400	8-OVC	6,2:1	0,30-230	0x	294g	
Black Stream BSX	100, 200, 200M, 300, 400	KJ-BSX...SS				Dodatkowa szpulka z duraluminium		

JAXON COMFORT FEEDER



NEW!



COMFORT FEEDER CFX



COMFORT FEEDER CFX Linia profesjonalnych kołowrotków stworzona z myślą o prawdziwych fanatykach feedera i method feedera. Elegancki, minimalistyczny design bazujący na ciemnych, grafitowych barwach. Przy projektowaniu tego modelu zastosowaliśmy najnowsze technologie oraz precyzyjny mechanizm wielołożyskowy z łożyskiem OWC, co zapewnia cichą i płynną pracę. Metalowa, gwintowana korba, wykonana w technologii CNC, wkręcana jest bezpośrednio w korpus, co sprawia, że konstrukcja jest precyzyjnie spasowana i pozbawiona luzów. Zastosowanie przekładni ślimakowej umożliwia idealne ułożenie żyłki, co w efekcie poprawia długość i celność naszych rzutów. Lekka duraluminiowa szpula wyposażona jest w dwa okrągłe metalowe klipsy do żyłki, w ofercie dostępne są rozmiary 350 i 450. Dodatkowo istnieje możliwość zakupu szpuli zapasowej. Kołowrotki Comfort Feeder objęte są przedłużoną, 5-letnią gwarancją.

	N		K			mm		
Comfort Feeder CFX	350		KJ-CMF350	7-OVC		4,6:1	0,20 - 200	0x 364 g
Comfort Feeder CFX	450		KJ-CMF450	7-OVC		4,6:1	0,27 - 230	0x 378 g
Comfort Feeder CFX	350, 450		KJ-CMF...SS				Dodatkowa szpulka z duraluminium	

JAXON NEOX CARBON



NEOX CARBON



NEOX CARBON MATCH



NEOX CARBON Rodzina kołowrotków spinningowych, w których korpus oraz rotor zostały wykonane w całości z włókna węglowego. Zastosowany materiał wpłynął znacząco na obniżenie wagi przy zachowaniu odpowiedniej sztywności bryły. Lekki rotor daje poczucie niesamowitej płynności w trakcie zwijania linki. Dopracowany i przemyślany mechanizm kołowrotka gwarantuje trwałość oraz dużą moc. Na wysoką estetykę wpływa szata graficzna w kolorystyce matowej czerni, połączona z czerwonymi detalami. Szeroki przedział rozmiarów obejmuje kołowrotki w wielkości od 100 do 400 oraz dwa modele typu Match. Możliwość zakupu dodatkowej szpuli zapasowej alu. Kołowrotki NEOX CARBON są objęte przedłużoną, 5-letnią gwarancją.

	N		K			mm		
Neox Carbon	100		KJ-NXC100	6-OVC		5,1:1	018-170	0x 198g
Neox Carbon	200		KJ-NXC200	6-OVC		5,1:1	0,20-160	0x 201g
Neox Carbon Match	200M		KJ-NXC200M	6-OVC		5,1:1	0,16-130	0x 195g
Neox Carbon	300		KJ-NXC300	6-OVC		5,1:1	0,25-155	0x 222g
Neox Carbon Match	300M		KJ-NXC300M	6-OVC		5,1:1	0,18-130	0x 207g
Neox Carbon	400		KJ-NXC400	6-OVC		5,1:1	0,27-170	0x 230g
Neox Carbon	100, 200, 200M, 300, 300M, 400		KJ-NXC...SS				Dodatkowa szpulka z duraluminium	

JAXON STYLUS



STYLUS SX



STYLUS SX MATCH

STYLUS SX Eleganckie kołowrotki z regulacją precyzyjnego hamulca na szpuli. W zależności od rozmiaru polecamy do spinningu, feedera i łowienia sławikowego. Nowoczesny, kompaktowy korpus z charakterystycznym ażurowym rotorem, obniżającym wagę kołowrotka. Solidny, dobrze wyważony mechanizm, gwarantujący komfort łowienia. W ofercie trzy podstawowe rozmiary od 100 do 300 oraz dwa modele z płytką szpulą Match.

	N		K			mm		
Stylus SX	100		KJ-SXS100	6-OVC		5,1:1	0,18-300	1x 239g
Stylus SX	200		KJ-SXS200	6-OVC		5,1:1	0,20-300	1x 246g
Stylus SX Match	200M		KJ-SXS200M	6-OVC		5,1:1	0,18-170	1x 245g
Stylus SX	300		KJ-SXS300	6-OVC		5,1:1	0,23-300	1x 281g
Stylus SX Match	300M		KJ-SXS300M	6-OVC		5,1:1	0,20-200	1x 282g

JAXON KREON



KREON KX



KREON KX MATCH

KREON KX Seria kołowrotków o szerokim zastosowaniu, występująca w trzech rozmiarach, uzupełniona dwoma modelami ze szpulą typu Match. Efektownie wykończone kołowrotki wyposażone w wysokiej jakości łożyska oraz korba z duraluminium, są gwarantem płynnej pracy. Precyzyjny hamulec pozwoli na szybką reakcję w trakcie holu dużych ryb. Polecamy do łowienia spławikowego oraz spinningowego.

N	↔	K	⚙️	⚙️	mm	👤	👤
Kreon KX	200	KJ-KRX200	5-OWC	5,1:1	0,20-160	1x	219g
Kreon KX Match	200M	KJ-KRX200M	5-OWC	5,1:1	0,16-130	1x	213g
Kreon KX	300	KJ-KRX300	5-OWC	5,1:1	0,25-155	1x	240g
Kreon KX Match	300M	KJ-KRX300M	5-OWC	5,1:1	0,18-130	1x	235g
Kreon KX	400	KJ-KRX400	5-OWC	5,1:1	0,27-170	1x	247g

JAXON HARMONY



HARMONY HTX

HARMONY HTX Nieszablony kołowrotek spinningowy, prezentujący wysoki standard wykonania. Korpus wzmocniony poprzez wykorzystanie metalowych osłon z duraluminium. Górny hamulec posiada szeroką regulację i bardzo dobrze spełnia swoje zadanie podczas holu walecznej ryby. HARMONY to kolejna nasza konstrukcja wykorzystująca ażurowy rotor i szpulę, które, poza dodaniem walorów estetycznych, wyraźnie zmniejszają wagę sprzętu. Tym, którzy cenią wygląd kołowrotka na równi z pracą mechanizmu, zwróci uwagę udana kolorystyka, łącząca czerń oraz niebieskie wstawki w żłobieniach metalowych elementów. W ofercie klasyczne cztery rozmiary od 100 do 400. Kołowrotki mają szpulę główną wykonaną z duraluminium oraz zapasową szpulę grafitową.

N	↔	K	⚙️	⚙️	mm	👤	👤
Harmony HTX	100	KJ-HRM100	6-OWC	5,1:1	0,20-240	1x	246g
Harmony HTX	200	KJ-HRM200	6-OWC	5,1:1	0,23-220	1x	248g
Harmony HTX	300	KJ-HRM300	6-OWC	5,1:1	0,28-200	1x	275g
Harmony HTX	400	KJ-HRM400	6-OWC	5,1:1	0,32-200	1x	285g

JAXON RED FURY



RED FURY RX



RED FURY RX MATCH

RED FURY Kompaktowe, atrakcyjnie wykończone kołowrotki z górną regulacją hamulca. Wielołożyskowy mechanizm z wykorzystaniem łożyska oporowego OWC. Nowoczesny, ażurowy rotor ograniczający wagę. Szpulka główna z aluminium, w komplecie grafitowa szpulka zapasowa. Szeroka gama rozmiarów pozwala na dobranie kołowrotka do wielu metod połowu.

N	↔	K	⚙️	⚙️	mm	👤	👤
Red Fury RX	100	KJ-RFX100	5-OWC	5,1:1	0,18-300	1x	234g
Red Fury RX	200	KJ-RFX200	5-OWC	5,1:1	0,20-300	1x	241g
Red Fury RX Match	200M	KJ-RFX200M	5-OWC	5,1:1	0,18-170	1x	243g
Red Fury RX	300	KJ-RFX300	5-OWC	5,1:1	0,23-300	1x	270g
Red Fury RX Match	300M	KJ-RFX300M	5-OWC	5,1:1	0,20-200	1x	272g
Red Fury RX	400	KJ-RFX400	5-OWC	5,1:1	0,28-270	1x	280g



JAXON ELF METHOD FEEDER



ELF METHOD FEEDER

ELF METHOD FEEDER Linia kołowrotków stworzona z myślą o miłośnikach łowienia techniką Method Feeder. Górna regulacja hamulca pozwala na szybką reakcję w trakcie holu silnych ryb. Posiada system perfekcyjnego nawoju żyłki oraz blokadę ruchu wstecznego. W zestawie znajduje się duraluminiowa szpula główna ze specjalnym, okrągłym klipsem oraz grafitowa szpula zapasowa. Trwała konstrukcja z wykorzystaniem wysokiej klasy łożysk, w tym łożyska oporowego OWC oraz metalowej korby zapewnia wysoką kulturę pracy naszych kołowrotków.

	N		K		mm		
Elf Method Feeder	200	KJ-EMF200	5-OVC	5,1:1	0,20-300	1x	249g
Elf Method Feeder	300	KJ-EMF300	5-OVC	5,1:1	0,23-300	1x	276g
Elf Method Feeder	400	KJ-EMF400	5-OVC	5,1:1	0,28-270	1x	286g



JAXON FEEDER PRO



FEEDER PRO

FEEDER PRO Kołowrotek dedykowany do łowienia feedero-owego, w tym również do bardzo popularnej „metody”. Nowoczesny system nawoju żyłki z wykorzystaniem przekładni ślimakowej. Specjalnie dobrany, okrągły klip na szpuli ma duże znaczenie w wyrefinowanych połowach method feeder. Luksusowe wykończenie z wykorzystaniem metalowej korbki CNC. W ofercie dwa rozmiary: 300 i 400. Możliwość zakupu dodatkowej, metalowej szpuli.

	N		K		mm		
Feeder Pro	300	KJ-FPR300	6-OVC	5,2:1	0,25-195	0x	330g
Feeder Pro	400	KJ-FPR400	6-OVC	5,2:1	0,27-195	0x	340g
Feeder Pro	300, 400	KJ-FPR_SS					Dodatkowa szpula z duraluminium

JAXON STARDUST



STARDUST SX

STARDUST SX Zaawansowane technologicznie kołowrotki skierowane do wymagających spinningistów. Metalowa korba wykonana w technologii CNC, wkręcana bezpośrednio w korpus kołowrotka. System mocowania korby pozwolił nam na zredukowanie luzów oraz usztywnienie konstrukcji kołowrotka. Wysokiej jakości mechanizm oraz łożyska najnowszej generacji gwarantują płynną i cichą pracę. Srebrny korpus kołowrotka został połączony z niebieskimi detalami nadającymi nowoczesnego charakteru. Precyzyjny hamulec przedni pozwoli na szybką reakcję podczas zrywów holowanych ryb. Kołowrotek występuje w dwóch rozmiarach. Możliwość zakupu dodatkowej szpuli zapasowej alu w wersji podstawowej oraz Match.

	N		K		mm		
Stardust SX	200	KJ-STX200	6-OVC	6,2:1	0,20-230	0x	250g
Stardust SX	300	KJ-STX300	6-OVC	6,2:1	0,25-210	0x	250g
Stardust SX	200, 300	KN-STX...SS					Dodatkowa szpula z duraluminium
Stardust SX Match	200M, 300M	KN-STX...SSM					Dodatkowa szpula Match z duraluminium



JAXON ORION



NEW!



ORION XT

ORION XT Linia kołowrotek wyposażonych w górną regulację hamulca o uniwersalnym przeznaczeniu. Lekka, duraluminiowa szpula główna zapewnia świetne ułożenie żyłki i ułatwia oddawanie dalekich rzutów. Nowoczesny design, połączenie czarnego korpusu z czerwonymi wstawkami. Precyzyjny mechanizm z wykorzystaniem 3 łożysk głównych oraz łożyska oporowego OWC zapewnia płynną pracę i komfort podczas wędkowania.

	N	↔	K	⚙️	⚙️	mm	👤	👤
Orion XT	100	KJ-ORT100	4-OWC	5,2:1	0,18-200	0x	230g	
Orion XT	200	KJ-ORT200	4-OWC	5,1:1	0,20-200	0x	240g	
Orion XT	300	KJ-ORT300	4-OWC	5,1:1	0,25-180	0x	250g	
Orion XT	400	KJ-ORT400	4-OWC	5,2:1	0,30-170	0x	270g	



JAXON RONDON

RONDON XT



RONDON XT

RONDON XT, XL Seria solidnych i trwałych, uniwersalnych kołowrotek z hamulcem w tylnej części korpusu. Podstawowa wersja XT oparta jest o 3-łożyskowy mechanizm, wliczając łożysko oporowe. Szpula główna i zapasowa wykonane zostały z tworzywa. Luksusowa wersja XL to mocny, 6-łożyskowy mechanizm. W komplecie szpula główna wykonana z aluminium oraz grafitowa szpula zapasowa.

	N	↔	K	⚙️	⚙️	mm	👤	👤
Rondon XT	100	KJ-RNT100	3-OWC	5,1:1	0,20-145	1x	215g	
Rondon XT	200	KJ-RNT200	3-OWC	5,1:1	0,20-195	1x	219g	
Rondon XT	300	KJ-RNT300	3-OWC	5,1:1	0,25-240	1x	252g	
Rondon XT	400	KJ-RNT400	3-OWC	5,1:1	0,30-230	1x	263g	
Rondon XL	100	KJ-RNL100	6-OWC	5,1:1	0,20-145	1x	249g	
Rondon XL	200	KJ-RNL200	6-OWC	5,1:1	0,20-195	1x	256g	
Rondon XL	300	KJ-RNL300	6-OWC	5,1:1	0,25-240	1x	288g	
Rondon XL	400	KJ-RNL400	6-OWC	5,1:1	0,30-230	1x	303g	



RONDON XL



RONDON XL

JAXON CAYMAN



CAYMAN CRI



CAYMAN CRI MATCH

CAYMAN CRI Kołowrotki z górną regulacją hamulca. 3-łożyskowy mechanizm z wykorzystaniem łożyska oporowego OWC. Szpulka główna z aluminium, w komplecie grafitowa szpulka zapasowa. Zwracamy uwagę na świetnie wyważoną, płynną akcję kołowrotka. Uniwersalne przeznaczenie. W ofercie 4 rozmiary oraz dwie wersje z płytszą szpulą Match.

	N		K			mm		
Cayman CRI	100	KJ-CAY100	4-OVC	5,1:1	0,20-145	1x	227g	
Cayman CRI	200	KJ-CAY200	4-OVC	5,1:1	0,20-195	1x	236g	
Cayman CRI Match	200M	KJ-CAY200M	4-OVC	5,1:1	0,18-170	1x	255g	
Cayman CRI	300	KJ-CAY300	4-OVC	5,1:1	0,25-240	1x	270g	
Cayman CRI Match	300M	KJ-CAY300M	4-OVC	5,1:1	0,20-175	1x	293g	
Cayman CRI	400	KJ-CAY400	4-OVC	5,1:1	0,30-230	1x	283g	

JAXON CLARIS

CLARIS CT



CLARIS CT

CLARIS CX



CLARIS CX

CLARIS CT, CX Kołowrotki z rzucającym się w oczy, niestandardowym rozwiązaniem regulacji płynnego hamulca w dolnej części korpusu. Nowoczesna bryła, wewnątrz której umieszczono precyzyjny mechanizm, gwarantujący bezproblemowe łowienie różnymi metodami, ze szczególnym wskazaniem na spławikowe połowy leszczy i linów. W ofercie dwie wersje: CT i CX, różniące się od siebie ilością łożysk i standardem wykończenia.

	N		K			mm		
Clariss CT	200	KJ-CLU200T	4-OVC	5,2:1	0,20-230	1x	280g	
Clariss CT	300	KJ-CLU300T	4-OVC	5,2:1	0,25-210	1x	300g	
Clariss CT	400	KJ-CLU400T	4-OVC	5,2:1	0,30-175	1x	320g	
Clariss CX	100	KJ-CLU100X	6-OVC	5,2:1	0,18-230	1x	280g	
Clariss CX	200	KJ-CLU200X	6-OVC	5,2:1	0,20-230	1x	300g	
Clariss CX	300	KJ-CLU300X	6-OVC	5,2:1	0,25-210	1x	320g	
Clariss CX	400	KJ-CLU400X	6-OVC	5,2:1	0,30-175	1x	340g	



JAXON ZEPHYR



ZEPHYR XT

ZEPHYR XT Uniwersalne kołowrotki, polecane do łowienia spławikowego oraz do wędkowania gruntowego z użyciem lżejszych i średnio ciężkich zestawów. Aluminiowa szpulka główna zapewnia świetne ułożenie linki. Konstrukcja składa się z trzech łożysk podstawowych oraz łożyska oporowego OWC. Wędkarze mają do wyboru aż cztery rozmiary, od 100 do 400, które pozwolą skompletować świetny zestaw wędkarski do wielu metod połowu.

	N		K			mm		
Zephyr XT	100	KJ-ZEP100	4-OVC	5,2:1	0,18-230	0x	230g	
Zephyr XT	200	KJ-ZEP200	4-OVC	5,1:1	0,20-230	0x	250g	
Zephyr XT	300	KJ-ZEP300	4-OVC	5,1:1	0,25-210	0x	250g	
Zephyr XT	400	KJ-ZEP400	4-OVC	5,2:1	0,30-175	0x	280g	

JAXON REGIS



REGIS RT

REGIS RT Rodzina uniwersalnych kołowrotek z precyzyjną, dolną regulacją hamulca. W ofercie dostępne rozmiary: 200, 300, 400 wyposażone w trzy łożyska podstawowe, łożysko oporowe OWC oraz aluminiową szpulę główną. Solidna konstrukcja w czarnym kolorze z niebieskimi elementami. Polecamy do łowienia szaławki oraz do lżejszych odmian wędkarstwa gruntowego.

	N	↔	K	⚙️	⚙️	mm	👤	📦
Regis RT	200	KJ-RGT200	4-OVC	5,1:1	0,20-200	0x	250g	
Regis RT	300	KJ-RGT300	4-OVC	5,1:1	0,25-170	0x	270g	
Regis RT	400	KJ-RGT400	4-OVC	5,1:1	0,30-170	0x	310g	

JAXON BONZO



BONZO PRI



BONZO PRI Starannie dopracowane, eleganckie kołowrotki z górnym hamulcem do łowienia lżejszymi i średnio ciężkimi zestawami. Zwracamy uwagę na nowoczesny design i atrakcyjną szatę graficzną. Każdy egzemplarz jest dynamicznie wyważony i posiada zapasową szpulę z twardego tworzywa.

	N	↔	K	⚙️	⚙️	mm	👤	📦
Bonzo PRI	100	KJ-BRI100	3	5,5:1	0,20-195	1x	220g	
Bonzo PRI	200	KJ-BRI200	3	5,5:1	0,20-290	1x	230g	
Bonzo PRI	300	KJ-BRI300	3	5,2:1	0,25-245	1x	264g	
Bonzo PRI	400	KJ-BRI400	3	5,2:1	0,30-240	1x	277g	

JAXON LOTUS



LOTUS LTI

LOTUS LTI Kolejny nasz kołowrotek adresowany do rekreacyjnego wędkowania. Ciekawe, stylowe wykończenie z wykorzystaniem trzech wiodących kolorów. Kołowrotek spełnia wszystkie wymagania potrzebne do efektywnego łowienia metodą szaławki. Lotus dostępny jest w czterech wielkościach, każdy z grafitową szpulą zapasową.

	N	↔	K	⚙️	⚙️	mm	👤	📦
Lotus LTI	100	KJ-LTS100	3	5,2:1	0,20-190	1x	220g	
Lotus LTI	200	KJ-LTS200	3	5,2:1	0,20-230	1x	230g	
Lotus LTI	300	KJ-LTS300	3	5,2:1	0,25-210	1x	260g	
Lotus LTI	400	KJ-LTS400	3	5,2:1	0,30-175	1x	270g	

JAXON TRAMP

TRAMP TS, TM, TT Popularne, niedrogie kołowrotki z regulacją hamulca w dolnej części korpusu. W ofercie 3 wersje: TS, TM i TT, różniące się od siebie ilością łożysk i standardem wykończenia. W modelu TT szpulka z aluminium, pozostałe dwa modele, TS i TM, mają szpulki grafitowe.

TRAMP TS



TRAMP TS

TRAMP TM



TRAMP TM

TRAMP TT



TRAMP TT

	N	↔	K	⚙️	⚙️	mm	⬆️	⬆️
Tramp TS	100	KJ-TAP100S	1	5,2:1	0,18-215	0x	210g	
Tramp TS	200	KJ-TAP200S	1	5,2:1	0,20-230	0x	230g	
Tramp TS	300	KJ-TAP300S	1	5,2:1	0,25-215	0x	270g	
Tramp TS	400	KJ-TAP400S	1	5,2:1	0,30-175	0x	290g	
Tramp TM	100	KJ-TAP100M	3	5,2:1	0,18-215	0x	230g	
Tramp TM	200	KJ-TAP200M	3	5,2:1	0,20-230	0x	240g	
Tramp TM	300	KJ-TAP300M	3	5,2:1	0,25-215	0x	260g	
Tramp TM	400	KJ-TAP400M	3	5,2:1	0,30-175	0x	280g	
Tramp TT	100	KJ-TAP100T	4	5,2:1	0,18-215	0x	240g	
Tramp TT	200	KJ-TAP200T	4	5,2:1	0,20-230	0x	260g	
Tramp TT	300	KJ-TAP300T	4	5,2:1	0,25-215	0x	300g	
Tramp TT	400	KJ-TAP400T	4	5,2:1	0,30-175	0x	230g	



JAXON PIANO

PIANO VS



PIANO VS

PIANO VM



PIANO VM

PIANO VT



PIANO VT

PIANO VS, VM, VT Szeroka gama popularnych kołowrotek z dolną regulacją hamulca. W ofercie trzy wersje: VS, VM i VT, różniące się od siebie ilością łożysk, szatą graficzną i materiałem, z którego wykonano szpulkę. Dostępne w rozmiarach od 100 do 400, dodatkowo w wersji trzyłożyskowej VM dodaliśmy większy rozmiar: 500.

	N		K			mm		
Piano VS	100	KJ-PVS100	1	5,5:1	0,18-235	0x	215g	
Piano VS	200	KJ-PVS200	1	5,5:1	0,20-230	0x	223g	
Piano VS	300	KJ-PVS300	1	5,2:1	0,25-215	0x	254g	
Piano VS	400	KJ-PVS400	1	5,2:1	0,30-175	0x	267g	
Piano VM	100	KJ-PVM100	3	5,5:1	0,18-235	1x	215g	
Piano VM	200	KJ-PVM200	3	5,5:1	0,20-230	1x	222g	
Piano VM	300	KJ-PVM300	3	5,2:1	0,25-215	1x	255g	
Piano VM	400	KJ-PVM400	3	5,2:1	0,30-175	1x	268g	
Piano VM	500	KJ-PVM500	3	5,2:1	0,35-195	1x	350g	
Piano VT	200	KJ-PVT200	4	5,5:1	0,20-230	1x	243g	
Piano VT	300	KJ-PVT300	4	5,2:1	0,25-215	1x	276g	
Piano VT	400	KJ-PVT400	4	5,2:1	0,30-175	1x	292g	



MATERIAŁY DO KONSERWACJI KOŁOWROTKÓW



AS-549
Olej Stonfo



AJ-SM002
Olej Jaxon



AS-554
Smar Stonfo



AJ-SM001
Smar Jaxon

JAXON FROST



FROST UL

FROST UL Seria małych kołowrotków dedykowanych do łowienia ultralekkimi przynętami na bardzo cienkie żyłki lub plecionki. Wyposażone zostały w górną regulację hamulca oraz lekką, aluminiową szpulę. Swoje zastosowanie znajdują szczególnie przy wędkowaniu podlodowym.

	N	↔	K	⚙️	⚙️	mm	🐟	📏
Frost UL	050	KJ-FRT050	3-OWC	5,2:1	0,14-170	0x	170g	
Frost UL	100	KJ-FRT100	3-OWC	5,2:1	0,18-160	0x	180g	



JAXON NANO



NANO NS



NANO NM

NANO NS, NM Seria małych kołowrotków do łowienia na najlżejsze zestawy oraz do łowienia podlodowego. W ofercie dwie wersje: NS, NM, różniące się liczbą łożysk i standardem wykończenia.

	N	↔	K	⚙️	⚙️	mm	🐟	📏
Nano NS	050	KJ-NAN050S	1	5,2:1	0,18-165	1x	142g	
Nano NM	050	KJ-NAN050M	3	5,2:1	0,18-165	1x	145g	



JAXON NEMO



NEMO CT

NEMO CT Ciekawa alternatywa dla wędkarzy podlodowych – zminiaturyzowany multiplikator, adresowany przede wszystkim do łowienia okoni na mormyszki i błystki podlodowe. Bardzo solidna konstrukcja, przygotowana do zniesienia sporych obciążeń.

	N	↔	K	⚙️	⚙️	mm	🐟	📏
Nemo CT	50	KJ-NEM050	5-OWC	3,0:1	0,18-270	0x	152g	

JAXON DOMINATOR



DOMINATOR DTX



JAXON AMARYS FREE RUN



AMARYS FREE RUN

JAXON MAGNET CARP

MAGNET CARP FRM



MAGNET CARP FRXL



MAGNET CARP FRM



MAGNET CARP FRXL

DOMINATOR DTX Nasz flagowy model kołowrotka karpiego z wolnym biegiem, prawdziwy DOMINATOR w klasie kołowrotek do zadań specjalnych. Z uwagi na przeznaczenie i wielkie przeciążenia podczas walki z ponad 20-kilogramowymi okazami całość konstrukcji charakteryzuje się najwyższymi parametrami wytrzymałościowymi. Szpule o dużej pojemności żyłki umożliwiają zastosowanie do dalekich wywózek. Wkomponowana w mechanizm, ślimakowa przekładnia odpowiada za idealnie równy nawój żyłki na szpuli. Polecamy do łowienia wielkich okazów karpia i amurów oraz alternatywnie do połowu sumów na pellet. Szpula główna z duraluminium, lekka szpula zapasowa grafitowa. Przedłużona, 5-letnia gwarancja.

	N	↔	K	⚙️	⚙️	mm	👤	📦
Dominator DTX	650	KJ-DOM650	8-OVC	4,8:1	0,30-560	1x	701g	
Dominator DTX	750	KJ-DOM750	8-OVC	4,3:1	0,35-390	1x	841g	



AMARYS FREE RUN Kołowrotki wyposażone w wolny bieg, występujące w czterech rozmiarach od 300 do 600. Kołowrotki dedykowane do klasycznego wędkarstwa karpiego oraz do metod feederowych. Innym zastosowaniem może być połów drapieżników na martwą rybkę. Wysokiej klasy komponenty użyte przy budowie kołowrotek AMARYS przekładają się na efektywną pracę i trwałość kołowrotek. Duraluminiowa korba z ergonomicznym gumowanym uchwytem pozwala osiągnąć maksymalny komfort podczas łowienia.

	N	↔	K	⚙️	⚙️	mm	👤	📦
Amarys Free Run	300	KJ-AMR300	6-OVC	5,1:1	0,25-260	1x	308g	
Amarys Free Run	400	KJ-AMR400	6-OVC	5,1:1	2,28-270	1x	321g	
Amarys Free Run	500	KJ-AMR500	6-OVC	5,1:1	0,30-320	1x	420g	
Amarys Free Run	600	KJ-AMR600	6-OVC	5,1:1	0,33-330	1x	440g	

MAGNET CARP FRM, FRXL Kołowrotki karpie z funkcją wolnego biegu przy zamkniętym kabłąku. Bardzo solidny, mocny wielołożyskowy mechanizm, precyzyjny hamulec przygotowany na nagłe „odjazdy” walczącego karpia. W ofercie luksusowa wersja FRXL oraz standardowa wersja FRM. W obu wersjach w komplecie zapasowa szpulka z tworzywa gratis.

	N	↔	K	⚙️	⚙️	mm	👤	📦
Magnet Carp FRM	300	KJ-MCA300M	3-OVC	5,2:1	0,25-230	1x	326g	
Magnet Carp FRM	400	KJ-MCA400M	3-OVC	5,2:1	0,27-215	1x	338g	
Magnet Carp FRM	500	KJ-MCA500M	3-OVC	5,2:1	0,30-240	1x	420g	
Magnet Carp FRM	600	KJ-MCA600M	3-OVC	5,2:1	0,33-255	1x	432g	
Magnet Carp FRXL	300	KJ-MCA300XL	8-OVC	5,2:1	0,25-230	1x	348g	
Magnet Carp FRXL	400	KJ-MCA400XL	8-OVC	5,2:1	0,27-215	1x	363g	
Magnet Carp FRXL	500	KJ-MCA500XL	8-OVC	5,2:1	0,30-240	1x	470g	
Magnet Carp FRXL	600	KJ-MCA600XL	8-OVC	5,2:1	0,33-255	1x	480g	

JAXON DARK CARP



DARK CARP

DARK CARP Nowoczesne kołowrotki, skierowane do szerokiego grona miłośników połowu karpia. Wyposażone zostały w precyzyjny przedni hamulec oraz niezawodny system wolnego biegu z regulacją. Kompaktowy korpus wraz z głęboką szpulą pozwalają na stosowanie sporego zapasu żyłki lub plecionki. Wygodna, metalowa korba wykonana w technologii CNC oraz wielołożyskowy mechanizm gwarantuje nam pewność holu dużego karpia. Zastosowane mocne przekładnie wydłużają żywotność kołowrotka. Szeroka gama rozmiarów od 300 do 600 pozwoli wędkarzowi na dostosowanie się do każdych warunków.

	N		K			mm		
Dark Carp	300	KJ-DCX300	6-OVC	5,2,1	0,25-215	1x	350g	
Dark Carp	400	KJ-DCX400	6-OVC	5,2,1	0,27-210	1x	370g	
Dark Carp	500	KJ-DCX500	6-OVC	5,2,1	0,30-265	1x	470g	
Dark Carp	600	KJ-DCX600	6-OVC	5,2,1	0,33-260	1x	490g	

JAXON HERCULES FREE RUN



HERCULES
FREE RUN

HERCULES FREE RUN Seria dużych i mocnych kołowrotek z wolnym biegiem w rozmiarach 550 i 650. Starannie dopracowany, 6-łożyskowy mechanizm z wykorzystaniem łożyska oporowego. Trwała konstrukcja, przystosowana do największych obciążeń podczas holu wielkich okazów ryb. Kołowrotek wyposażony w mechanizm ślimakowy, odpowiedzialny za odpowiedni nawój żyłki/plecionki na szpuli. Wydłużona aluminiowa szpula główna.

	N		K			mm		
Hercules FreeRun	550	KJ-HRC550	6-OVC	5,2,1	0,30-490	0x	501g	
Hercules FreeRun	650	KJ-HRC650	6-OVC	5,2,1	0,30-580	0x	530g	



JAXON TOP CARP

TOP CARP FRT



TOP CARP FRT

TOP CARP FRXL



TOP CARP FRXL

TOP CARP FRT, FRXL Bogata seria kołowrotek z wolnym biegiem, obejmująca podstawową wersję FRT i wzbogaconą, luksusową FRXL. Wersja FRT ma solidny 3-łożyskowy mechanizm z łożyskiem oporowym OVC, szpulę główną i zapasową z tworzywa. Wersja FRXL to dodatkowo wzmocniona konstrukcja z 8 łożyskami – w tym łożyskiem oporowym OVC, szpulą główną z duraluminium i zapasową szpulą z tworzywa.

	N		K			mm		
Top Carp FRT	300	KJ-TCB300	3-OVC	5,2,1	0,25-245	1x	325g	
Top Carp FRT	400	KJ-TCB400	3-OVC	5,2,1	0,30-195	1x	360g	
Top Carp FRT	500	KJ-TCB500	3-OVC	5,2,1	0,30-290	1x	439g	
Top Carp FRT	600	KJ-TCB600	3-OVC	5,2,1	0,30-360	1x	450g	
Top Carp FRXL	300	KJ-TCA300	8-OVC	5,2,1	0,25-245	1x	375g	
Top Carp FRXL	400	KJ-TCA400	8-OVC	5,2,1	0,30-195	1x	405g	
Top Carp FRXL	500	KJ-TCA500	8-OVC	5,2,1	0,30-290	1x	495g	
Top Carp FRXL	600	KJ-TCA600	8-OVC	5,2,1	0,30-360	1x	510g	

JAXON SATORI DURA



SATORI DURA XL

SATORI DURA XL Kołowrotki do profesjonalnego karpiewania. Stworzone na podstawie wieloletnich doświadczeń, spełniają oczekiwania wymagających wędkarzy. System wolnego biegu działa gładko i jego regulacja jest bardzo precyzyjna. Hamulec walki przygotowany został do walki z odjazdami największych karpia. Duża szpula, o wydłużonym kształcie, pozwala na oddawanie dalekich rzutów i mieści sporą ilość żyłki lub plecionki – odległe wywózki nie stanowią problemu. Mechanizm został dodatkowo wzmocniony i dzięki zastosowaniu ośmiu łożysk działa bardzo płynnie. W ofercie jeden rozmiar 700, z zapasową szpulą grafitową.



Satori Dura XL	700	KJ-SAD700	8-0WC	5,1:1	0,30-700	1x	711g
----------------	-----	-----------	-------	-------	----------	----	------



JAXON SATORI

SATORI FRT



SATORI FRT

SATORI FRT, FRXL Nowoczesne kołowrotki wyposażone w funkcję wolnego biegu szpuli. Zwracają uwagę innowacyjną bryłą korpusu, solidnością wykonania i płynnością pracy. Zarówno regulacja wolnego biegu, jak i hamulca walki działają bardzo precyzyjnie. Kołowrotki dostępne są w dwóch wersjach, różniących się detalami wyposażenia: bogatszej ośmiułożyskowej FRXL oraz standardowej trzyłożyskowej FRT. Oba modele dostępne są w rozmiarach od 300 do 600. Zapasowe szpule z twardego tworzywa.



Satori FRT	300	KJ-SAT300	3-0WC	5,2:1	0,25-215	1x	312g
Satori FRT	400	KJ-SAT400	3-0WC	5,2:1	0,25-265	1x	360g
Satori FRT	500	KJ-SAT500	3-0WC	5,2:1	0,30-265	1x	418g
Satori FRT	600	KJ-SAT600	3-0WC	5,2:1	0,30-315	1x	428g

Satori FRXL	300	KJ-SAX300	8-0WC	5,2:1	0,25-215	1x	355g
Satori FRXL	400	KJ-SAX400	8-0WC	5,2:1	0,25-265	1x	361g
Satori FRXL	500	KJ-SAX500	8-0WC	5,2:1	0,30-265	1x	466g
Satori FRXL	600	KJ-SAX600	8-0WC	5,2:1	0,30-315	1x	489g

SATORI FRXL

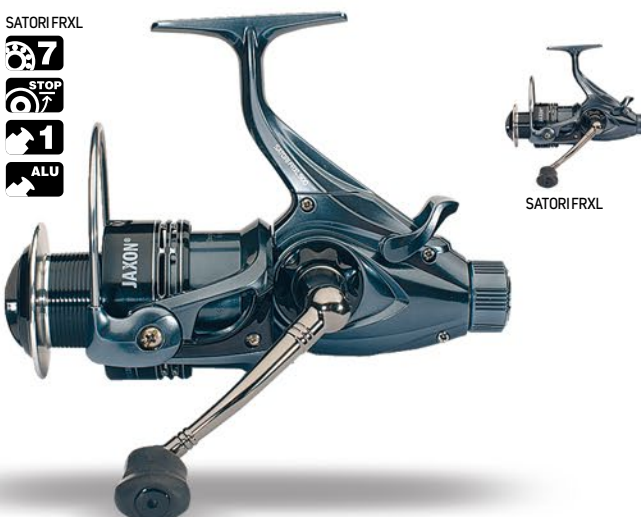

SATORI FRXL



JAXON RED CARP



RED CARP
FRXL

RED CARP FRXL Kołowrotki karpiove z wolnym biegiem. Cecha charakterystyczną serii RED CARP jest wydłużona szpula w stożkowym kształcie. Wraz ze specjalnym systemem optymalizującym ułożenie żyłki na szpuli pozwala to na uzyskiwanie bardzo dalekich rzutów. Bardzo mocny mechanizm z wykorzystaniem 7 łożysk kulkowych i łożyska oporowego OWC. W komplecie zapasowa szpulka.

	N	🔄	K	🎣	📏	🏠	📦
Red Carp FRXL	300	KJ-RCA300	8-OVC	5,2:1	0,25-195	1x	371g
Red Carp FRXL	400	KJ-RCA400	8-OVC	5,2:1	0,27-185	1x	380g
Red Carp FRXL	500	KJ-RCA500	8-OVC	5,2:1	0,30-240	1x	489g
Red Carp FRXL	600	KJ-RCA600	8-OVC	5,2:1	0,30-260	1x	496g



JAXON PASSION FREE RUN

PASSION
FREE RUN XT

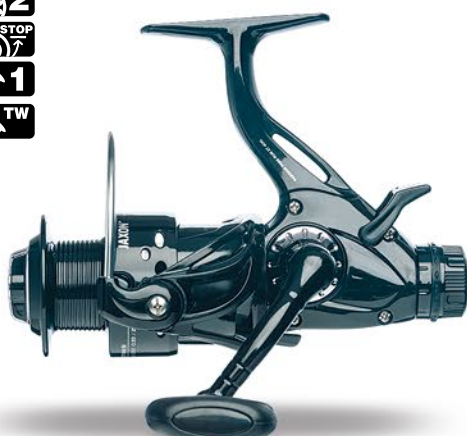

PASSION FREE
RUN XT

PASSION FREE RUN XT, XL Starannie wyważona seria kołowrotków z wolnym biegiem, dostępna w dwóch wersjach. Wersja podstawowa XT została zbudowana na mocnym 3-łożyskowym mechanizmie z łożyskiem oporowym i wyposażona w szpulkę główną z tworzywa oraz grafitową szpulkę zapasową. Wysokiej klasy wersja XL ze wzmocnionym, solidnym 6-łożyskowym mechanizmem, w tym łożyskiem oporowym OWC. Szpulka główna w tym modelu została wykonana z aluminium, zapasowa z tworzywa. Zwracamy uwagę na wyjątkowo płynną, regularną pracę mechanizmu w obu wersjach.

	N	🔄	K	🎣	📏	🏠	📦
Passion Free Run XT	400	KJ-PFT400	3-OVC	5,1:1	0,28-270	1x	295g
Passion Free Run XT	500	KJ-PFT500	3-OVC	5,1:1	0,30-320	1x	381g
Passion Free Run XT	600	KJ-PFT600	3-OVC	5,1:1	0,33-330	1x	388g
Passion Free Run XL	300	KJ-PFL300	6-OVC	5,1:1	0,25-260	1x	316g
Passion Free Run XL	400	KJ-PFL400	6-OVC	5,1:1	0,28-270	1x	326g
Passion Free Run XL	500	KJ-PFL500	6-OVC	5,1:1	0,30-320	1x	426g
Passion Free Run XL	600	KJ-PFL600	6-OVC	5,1:1	0,33-330	1x	440g

PASSION
FREE RUN XL



PASSION FREE
RUN XL



JAXON SERINUS HDX



SERINUS HDX



SERINUS HDX to nasza reakcja na liczne zapytania wędkarzy szukających bardzo silnych konstrukcji, bez konieczności sięgania po przesadnie duże bryły korpusu kołowrotka. Tak jak mniejszy brat GTX, HDX posiada ażurowy rotor, oś główną ze stali nierdzewnej, wysokiej jakości łożyska, metalowy korpus z elementami z włókna węglowego i wysokie przełożenie. Konstrukcja została dodatkowo wzmocniona przez pozabawienie kołowrotka przełącznika blokady obrotów. Inżynierowie, którzy tworzyli ten kołowrotek, postawili przed sobą dwa cele: maksymalną moc i aksamitną pracę mechanizmu. SERINUS HDX dostępny jest w wielkości 600, każdy egzemplarz posiada zapasową szpulę aluminiową. Przedłużona, 5-letnia gwarancja.

N	↔	K	⚙️	⚙️	mm	🔧	🔧
Serinus HDX	600	KJ-SER600	8-OWC	5,6:1	0,35-310	1x Alu	491g



JAXON TOP CATFISH



TOP CATFISH CT

TOP CATFISH CT Jak sama nazwa wskazuje, adresujemy ten kołowrotek do połowu słodkowodnych, wąsatych gigantów. Cała budowa świadczy o docelowym przeznaczeniu tego sprzętu. Bardzo mocna przekładnia i głęboka szpula to podstawy kołowrotka sumowego. Solidny mechanizm uzyskał płynność pracy dzięki zastosowaniu 5 łożysk, zawierających oczywiście jedno oporowe OWC. Metalowa korbka, zakończona solidnym uchwytem, daje pewność podczas holu dużej ryby. TOP CATFISH CT oferujemy w wielkościach 700 i 800, z zapasowymi szpulami grafitowymi.

N	↔	K	⚙️	⚙️	mm	🔧	🔧
Top Catfish CT	700	KJ-CFA700	5-OWC	4,1:1	0,40-395	1x	663g
Top Catfish CT	800	KJ-CFA800	5-OWC	4,1:1	0,40-485	1x	685g



JAXON BLUE CATFISH



BLUE CATFISH 700



BLUE CATFISH MAX 800



BLUE CATFISH Program dużych i mocnych kołowrotków przeznaczonych do wędkarstwa sumowego. Projekt konstrukcji skupiał się na ekstremalnych przeciążeniach, związanych z używanymi zestawami i holem często ponad metrowych ryb. Solidna, metalowa korba kołowrotka stworzona przy pomocy technologii CNC, duży piankowy knob, zapewniający wygodny chwyt i skuteczny hol. Precyzyjne spasowanie komponentów oraz dobre wyważenie gwarantują wysoki komfort wędkowania. Kołowrotki występują w dwóch wariantach rozmiarowych 700 oraz 800.

	N		K			mm		
Blue Catfish	700	KJ-BCF700	6-OVC	5,2,1	0,40-300	0x	470g	
Blue Catfish Max	800	KJ-BCF800	6-OVC	4,1,1	0,40-440	0x	670g	



JAXON BETAFORCER



BETAFORCER BX



BETAFORCER BX Duże i bardzo mocne kołowrotki z aluminiowym korpusem oraz górną regulacją hamulca zostały stworzone do zadań specjalnych. Wydłużona, duraluminiowa szpula zapewnia oddawanie długich rzutów. Zastosowany system przekładni ślimakowej odpowiada za prawidłowy nawój żyłki lub plecionki. Eleganckie wykończenie z metalową korba, wykonaną w technologii CNC. Kołowrotki świetnie sprawdzają się przy odmianach wędkarstwa morskiego, szczególnie przy dalekodystansowym łowieniu z plaży.

	N		K			mm		
Betaforcer BX	750	KJ-BTF750	6-OVC	4,4,1	0,50-330	0x	652g	

JAXON ATLANTIC



ATLANTIC AT



ATLANTIC SURF

ATLANTIC Seria dużych i bardzo dużych kołowrotków, adresowana szczególnie do łowienia morskiego, w tym do łowienia z morskiej plaży. Alternatywne zastosowanie przy połowie sumów. Oferujemy 2 wersje: AT rozmiary 450, 500, 600 i największy SURF w rozmiarze 700. Wzmocniony, 5-łożyskowy mechanizm, metalowa korbka o powiększonym przekroju. Pogłębiona szpula z duraluminium przyjmie spory zapas linki w większych średnicach. W komplecie zapasowa szpulka z twardego tworzywa.

	N	W	K	L	mm	W	W
Atlantic AT	450	KJ-ATL450	5-OWC	5,2:1	0,35-195	1x	380g
Atlantic AT	500	KJ-ATL500	5-OWC	5,2:1	0,40-190	1x	436g
Atlantic AT	600	KJ-ATL600	5-OWC	4,1:1	0,40-270	1x	628g
Atlantic Surf	700	KJ-ATL700	5-OWC	4,1:1	0,40-395	1x	663g



JAXON ZEUS



NEW!

ZEUS XT Nowoczesny multiplikator z korbą po lewej stronie, stworzony specjalnie dla miłośników łowienia zestawami castingowymi. Wzmocniona szpula oraz magnetyczny system hamowania umożliwiają oddawanie precyzyjnych rzutów poprzez dostosowanie siły hamowania do warunków i używanych przynęt. Solidny mechanizm wraz z sześcioma łożyskami oraz łożyskiem OWC gwarantuje gładką i płynną pracę. Dostępny w uniwersalnym rozmiarze 200. Polecamy do łowienia drapieźników za pomocą woblerów, jerkbaitów oraz gumowych przynęt.

	N	W	K	L	mm	W	W
Zeus XT	200	KJ-ZSE200XL	7-OWC	7,2:1	0,25-180	0x	158g



ZEUS XT



JAXON MONOLITH FLY



MONOLITH FLY XT Profesjonalne kołowrotki, adresowane do najbardziej wymagających muszkarzy. Bardzo mocna, lekka, ażurowa konstrukcja CNC z supermocnego duraluminium. Precyzyjny mechanizm z wykorzystaniem japońskich łożysk, niezawodny hamulec z centralną regulacją. Możliwość szybkiej zmiany kierunku ułożenia szpuli dla osób leworęcznych. W ofercie trzy rozmiary, od małego kołowrotka lipienowego, przez średni pstrągowy, po większy model #7/8 adresowany do wędkarzy łowiących trocie w morzu i pomorskich rzekach.

	N		K		mm	
Monolith Fly XT	#3/4		KJ-MZU3/4	3-OWC	#3/4	111g
Monolith Fly XT szpula zapasowa	#3/4		KJ-MZU3/4S			43g
Monolith Fly XT	#5/6		KJ-MZU5/6	3-OWC	#5/6	131g
Monolith Fly XT szpula zapasowa	#5/6		KJ-MZU5/6S			51g
Monolith Fly XT	#7/8		KJ-MZU7/8	3-OWC	#7/8	170g
Monolith Fly XT szpula zapasowa	#7/8		KJ-MZU7/8S			85g

JAXON BLACK SHADOW FLY



BLACK SHADOW FLY Kołowrotki muchowe, które doceni każdy profesjonalny muszkarz. Budowa bazuje na niesamowicie mocnym duraluminium, które w tej ekstremalnie obciążonej, ażurowej konstrukcji CNC zapewnia wytrzymałość i komfort wielogodzinne łowienia. Centralny hamulec reguluje się płynnie i bardzo wygodnie. Oferowane dwa rozmiary umożliwiają dostosowanie kołowrotka do gatunku ryby i techniki muchowej.

	N		K		mm	
Black Shadow Fly	#3/4		KJ-BSF3/4	3-OWC	#3/4	141g
Black Shadow Fly szpula zapasowa	#3/4		KJ-BSF3/4S			58g
Black Shadow Fly	#5/6		KJ-BSF5/6	3-OWC	#5/6	151g

JAXON ITAKA FLY



ITAKA FLY Atrakcyjny kołowrotek muchowy, wykonany z duraluminium o ażurowej konstrukcji. Mechanizm szybkiej wymiany szpuli, pozwalający na modyfikację sprzętu bez konieczności wyjścia z wody podczas brodenia. Zastosowanie centralnego hamulca o płynnej regulacji. W ofercie trzy rozmiary, umożliwiające dostosowanie kołowrotka do połowu lipieni, pstrągów i troci.

	N		K		mm	
Itaka Fly	#3/4		KJ-ITF3/4	3-OWC	#3/4	147g
Itaka Fly szpula zapasowa	#3/4		KJ-ITF3/4S			65g
Itaka Fly	#5/6		KJ-ITF5/6	3-OWC	#5/6	166g
Itaka Fly szpula zapasowa	#5/6		KJ-ITF5/6S			78g

JAXON TRADA MASTER



TRADA MASTER Wersja kołowrotka o ażurowej konstrukcji, wykonanej z kompozytów grafitowych. Bardzo lekki, idealny dla początkującego muszkarza. Oferujemy dwa rozmiary.

	N		K		mm	
Trada Master	#3/4		KJ-TRB3/4		#3/4	105g
Trada Master	#5/6		KJ-TRB5/6		#5/6	121g

Jaxon Hegemon 12X/8X

Ostatnie lata przyniosły prawdziwą rewolucję jakościową w dziale plecionych linek wędkarskich. Nowoczesne technologie produkcji, związane z wykorzystaniem japońskich mikrowłókien PE, pozwalają na uzyskanie plecionek charakteryzujących się niemal idealnie okrągłym przekrojem i perfekcyjnie wykończoną, gładką powierzchnią. Wszystko to przekłada się na zdecydowanie lepszy komfort łowienia, linka dobrze uktada się przy rzucie, nie skręca się, opory na przelotkach są zredukowane do minimum. Ta podstawowa charakterystyka ma kluczowe znaczenie przy dalekodystansowym, celnym podawaniu przynęty lub zestawu.

Nasz flagowy produkt, otwierający serię Hegemon, to absolutna rewelacja, plecionka dwunastozwojowa 12X. Podniesienie liczby mikrowłókien i innowacyjne rozwiązanie splotu w znaczący sposób poprawiło 2 podstawowe parametry: wytrzymałość na węzle i odporność na ścieranie. Plecionka 12X utrzymuje wszystkie opisane powyżej właściwości świetnej linki 8X, ale jest jednak zdecydowanie bardziej wytrzymała.

HEGEMON Supra 12X

Uniwersalna plecionka klasy premium w kolorze ciemnooliwkowym. Szerokie spektrum zastosowania: od spinningu po wędkarstwo gruntowe. Dostępne średnice od 0,06 mm do 0,20 mm. W ofercie odcinki 125 m.



12x

Ø	K _{125m}	☑	☑
0,06mm	ZJ-DSP006A	Ciemnooliwkowy	5kg
0,08mm	ZJ-DSP008A	Ciemnooliwkowy	6kg
0,10mm	ZJ-DSP010A	Ciemnooliwkowy	8kg
0,12mm	ZJ-DSP012A	Ciemnooliwkowy	11kg
0,14mm	ZJ-DSP014A	Ciemnooliwkowy	16kg
0,16mm	ZJ-DSP016A	Ciemnooliwkowy	20kg
0,18mm	ZJ-DSP018A	Ciemnooliwkowy	24kg
0,20mm	ZJ-DSP020A	Ciemnooliwkowy	28kg

12x
PE Microfibre

HEGEMON Supra 12X Fluor

Wyraźny jaskrawy żółty kolor z przeznaczeniem do spinningu i morskich połowów. Polecana szczególnie do metod, w których niezbędna jest obserwacja plecionki – doskonale sprawdza się podczas połowów sandacza i innych drapieżników „z opadu”. W ofercie średnice od 0,06 mm do 0,20 mm, odcinki 125 m.



12x

Ø	K _{125m}	☑	☑
0,06mm	ZJ-DSF006A	Żółty jaskrawy	5kg
0,08mm	ZJ-DSF008A	Żółty jaskrawy	6kg
0,10mm	ZJ-DSF010A	Żółty jaskrawy	8kg
0,12mm	ZJ-DSF012A	Żółty jaskrawy	11kg
0,14mm	ZJ-DSF014A	Żółty jaskrawy	16kg
0,16mm	ZJ-DSF016A	Żółty jaskrawy	20kg
0,18mm	ZJ-DSF018A	Żółty jaskrawy	24kg
0,20mm	ZJ-DSF020A	Żółty jaskrawy	28kg

12x
PE Microfibre

WIĄZARKA do żyłek i plecionek

Bardzo praktyczny przyrząd do łączenia linki głównej z materiałem przyponowym. Ręczne wykonanie takiego węzła w warunkach terenowych nie należy do prostych czynności i wymaga dużej wprawy. Dzięki tej specjalnej wiązance jest to bardzo łatwe i szybkie w wykonaniu, a otrzymany węzeł jest idealny.

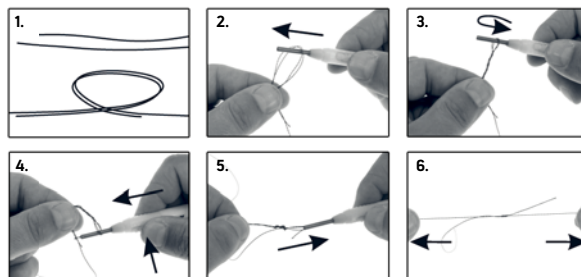

BEZPIECZNY WĘZEŁ ŁĄCZĄCY ŻYŁKĘ Z PLECIONKĄ

W przypadku plecionek HEGEMON ograniczamy się do podania dwóch parametrów: średnicy i indeksu FISH UP TO-MAX RYBA, naszej wizji maksymalnej wagi ryb, do łowienia których może być użyta plecionka. Oczywiście sukces wędkarza zależy również od wielu innych czynników, takich jak specyfika łowiska, umiejętności hol, akcja i klasa wędziska, jakość przelotek i, co szczególnie ważne, regulacja hamulca w kołowrotku. Zakładamy, że przy spełnieniu tych warunków wędkarz ma wszelkie dane do zwycięstwa w pojedynku z wielką rybą. Co więcej, jesteśmy przekonani, że przekroczenie podanych limitów jest możliwe i dla wytrwałych wędkarzy będzie miarą sukcesu.

HEGEMON Premium 8X



Kolor ciemnoszary, zbliżony do czarnego. Uniwersalne przeznaczenie, od spinningu po metody gruntowe. Dostępne średnice od 0,06 mm do 0,25 mm w odcinkach 150 m, 200 m, 1000 m oraz małe szpulki 10 m do samodzielnego wiązania przyponów.

Ø	K _{150m}	K _{10m}	K _{200m}	K _{1000m}		
0,06mm	ZJ-DEP006A	ZJ-DEP006C	-	-	Ciemnoszary	4kg
0,08mm	ZJ-DEP008A	ZJ-DEP008C	-	ZJ-DEP008X	Ciemnoszary	5kg
0,10mm	ZJ-DEP010A	ZJ-DEP010C	-	ZJ-DEP010X	Ciemnoszary	7kg
0,12mm	ZJ-DEP012A	ZJ-DEP012C	-	ZJ-DEP012X	Ciemnoszary	10kg
0,14mm	ZJ-DEP014A	ZJ-DEP014C	-	ZJ-DEP014X	Ciemnoszary	15kg
0,16mm	ZJ-DEP016A	ZJ-DEP016C	ZJ-DEP016B	ZJ-DEP016X	Ciemnoszary	17kg
0,18mm	ZJ-DEP018A	ZJ-DEP018C	ZJ-DEP018B	ZJ-DEP018X	Ciemnoszary	19kg
0,20mm	ZJ-DEP020A	ZJ-DEP020C	ZJ-DEP020B	ZJ-DEP020X	Ciemnoszary	22kg
0,22mm	ZJ-DEP022A	ZJ-DEP022C	ZJ-DEP022B	ZJ-DEP022X	Ciemnoszary	25kg
0,25mm	ZJ-DEP025A	ZJ-DEP025C	ZJ-DEP025B	ZJ-DEP025X	Ciemnoszary	28kg

HEGEMON Fluo 8X



Kolor jaskrawy żółty, świetnie kontrastujący na powierzchni wody. Polecamy szczególnie do metod związanych z koniecznością obserwowania plecionki – spinningowego łowienia na gumy i koguty „z opadu” oraz do połowu morskich drapieźników z łodzi. W ofercie odcinki 150 m, 200 m i 1000 m.

Ø	K _{150m}	K _{200m}	K _{1000m}		
0,06mm	ZJ-DEF006A	-	-	Żółty jaskrawy	4kg
0,08mm	ZJ-DEF008A	-	ZJ-DEF008X	Żółty jaskrawy	5kg
0,10mm	ZJ-DEF010A	-	ZJ-DEF010X	Żółty jaskrawy	7kg
0,12mm	ZJ-DEF012A	-	ZJ-DEF012X	Żółty jaskrawy	10kg
0,14mm	ZJ-DEF014A	-	ZJ-DEF014X	Żółty jaskrawy	15kg
0,16mm	ZJ-DEF016A	ZJ-DEF016B	ZJ-DEF016X	Żółty jaskrawy	17kg
0,18mm	ZJ-DEF018A	ZJ-DEF018B	ZJ-DEF018X	Żółty jaskrawy	19kg
0,20mm	ZJ-DEF020A	ZJ-DEF020B	ZJ-DEF020X	Żółty jaskrawy	22kg
0,22mm	ZJ-DEF022A	ZJ-DEF022B	ZJ-DEF022X	Żółty jaskrawy	25kg
0,25mm	ZJ-DEF025A	ZJ-DEF025B	ZJ-DEF025X	Żółty jaskrawy	28kg

HEGEMON Flash 8X



Kolor wyrazisty zielony. Dobrze widoczny na powierzchni wody, ale prawie niezauważalny dla ryb w wodnej toni. Polecamy przede wszystkim do łowienia spinningowego, szczególnie w zbiornikach o klarownej, czystej wodzie. W ofercie odcinki 150 m, 200 m i 1000 m.

Ø	K _{150m}	K _{200m}	K _{1000m}		
0,06mm	ZJ-DEH006A	-	-	Jaskrawozielony	4kg
0,08mm	ZJ-DEH008A	-	ZJ-DEH008X	Jaskrawozielony	5kg
0,10mm	ZJ-DEH010A	-	ZJ-DEH010X	Jaskrawozielony	7kg
0,12mm	ZJ-DEH012A	-	ZJ-DEH012X	Jaskrawozielony	10kg
0,14mm	ZJ-DEH014A	-	ZJ-DEH014X	Jaskrawozielony	15kg
0,16mm	ZJ-DEH016A	ZJ-DEH016B	ZJ-DEH016X	Jaskrawozielony	17kg
0,18mm	ZJ-DEH018A	ZJ-DEH018B	ZJ-DEH018X	Jaskrawozielony	19kg
0,20mm	ZJ-DEH020A	ZJ-DEH020B	ZJ-DEH020X	Jaskrawozielony	22kg
0,22mm	ZJ-DEH022A	ZJ-DEH022B	ZJ-DEH022X	Jaskrawozielony	25kg
0,25mm	ZJ-DEH025A	ZJ-DEH025B	ZJ-DEH025X	Jaskrawozielony	28kg

HEGEMON Multicolor 8X



Układ cyklicznie powtarzanych pięciu kolorów pozwalający wędkarzowi na pełną kontrolę w dystansowym łowieniu trollingowym i w wertykalnych połowach morskich. W ofercie odcinki 200 m i 1000 m.

Ø	K _{200m}	K _{1000m}		
0,18mm	ZJ-DEM018B	ZJ-DEM018X	Multicolor	19kg
0,20mm	ZJ-DEM020B	ZJ-DEM020X	Multicolor	22kg
0,22mm	ZJ-DEM022B	ZJ-DEM022X	Multicolor	25kg
0,25mm	ZJ-DEM025B	ZJ-DEM025X	Multicolor	28kg
0,28mm	ZJ-DEM028B	ZJ-DEM028X	Multicolor	33kg
0,30mm	ZJ-DEM030B	ZJ-DEM030X	Multicolor	38kg
0,34mm	ZJ-DEM034B	ZJ-DEM034X	Multicolor	45kg
0,38mm	ZJ-DEM038B	ZJ-DEM038X	Multicolor	55kg

HEGEMON Sinking 8X



Kolor ciemny brąz, maskujący linkę na tle typowego dna. Tonąca plecionka, adresowana do wędkarzy samodzielnie przygotowujących przypony do metod gruntowych. W ofercie odcinki 10 m na małych szpulkach.

Ø	K _{10m}		
0,16mm	ZJ-DES016C	Brązowy	17kg
0,18mm	ZJ-DES018C	Brązowy	19kg
0,20mm	ZJ-DES020C	Brązowy	22kg



Jaxon Crius 12X/8X/4X

NEW!

W sezonie 2024 dodaliśmy do oferty linię profesjonalnych plecionek CRIUS zbudowanych z użyciem supermocnego splotu 4, 8 lub 12 mikrowłókien PE. Zaawansowana technologia umożliwiła osiągnięcie niemal okrągłego przekroju oraz zwiększonej odporności na przetarcia. Gładka powierzchnia wpływa pozytywnie na oddawanie dalekich rzutów i minimalizuje tarcie podczas holu. W ofercie odcinki o długościach 150 m lub 300 m. Trzy wersje kolorystyczne: żółty, szary oraz zielony, które doskonale sprawdzą się podczas łowienia na łowiskach o różnej charakterystyce.

CRIUS 12X

To efekt doskonalenia technologii używanych w wędkarstwie. Zastosowanie supermocnego splotu 12 mikrowłókien PE przekłada się na okrągły przekrój, niesamowitą wytrzymałość węzłową oraz odporność na przetarcia. Wersję w szarym kolorze szczególnie polecamy do łowienia w czystej, przejrzystej wodzie.

12x



Ø	K _{150m}	☑	☑
0,12mm	ZI-CZA012A	Szary	10 kg
0,14mm	ZI-CZA014A	Szary	15 kg
0,16mm	ZI-CZA016A	Szary	19 kg
0,18mm	ZI-CZA018A	Szary	23 kg

12x
PE Microfibre

CRIUS 12X FLUO

W wędkarstwie spinningowym oddawanie długich i celnych rzutów jest bardzo ważne. Innowacyjna konstrukcja i gładka powierzchnia naszych plecionek wpływa pozytywnie na odległości rzutów i minimalizuje tarcie podczas holu. Żółty kolor sprawdza się szczególnie podczas łowienia na twitching oraz „z opadu”.

12x



Ø	K _{150m}	☑	☑
0,12mm	ZI-CZB012A	Żółty jaskrawy	10 kg
0,14mm	ZI-CZB014A	Żółty jaskrawy	15 kg
0,16mm	ZI-CZB016A	Żółty jaskrawy	19 kg
0,18mm	ZI-CZB018A	Żółty jaskrawy	23 kg

12x
PE Microfibre

W przypadku plecionek CRIUS ograniczamy się do podania dwóch parametrów: średnicy i indeksu FISH UP TO-MAX RYBA, naszej wizji maksymalnej wagi ryb, do łowienia których może być użyta plecionka. Oczywiście sukces wędkarza zależy również od wielu innych czynników, takich jak specyfika łowiska, umiętny hol, akcja i klasa wędziska, jakość przelotek i, co szczególnie ważne, regulacja hamulca w kotłowrotku. Zakładamy, że przy spełnieniu tych warunków wędkarz ma wszelkie dane do zwycięstwa w pojedynku z wielką rybą. Co więcej, jesteśmy przekonani, że przekroczenie podanych limitów jest możliwe i dla wytrwałych wędkarzy będzie miarą sukcesu.

CRIOUS 8X



Doskonała 8-splotowa plecionka w neutralnym szarym kolorze do uniwersalnego zastosowania. Szczególnie polecamy do użycia w łowiskach charakteryzujących się dużą przejrzystością wody, w których ważny jest kamuflaż zestawu. W ofercie średnice od 0,08 mm do 0,30 mm dostępne w odcinkach 150 m oraz 0,16 mm - 0,25mm dostępne w odcinkach po 300 m.



0,08mm	ZJ-CVA008A	-	Szary	5 kg
0,10mm	ZJ-CVA010A	-	Szary	7 kg
0,12mm	ZJ-CVA012A	-	Szary	10 kg
0,14mm	ZJ-CVA014A	-	Szary	15 kg
0,16mm	ZJ-CVA016A	ZJ-CVA016B	Szary	17 kg
0,18mm	ZJ-CVA018A	ZJ-CVA018B	Szary	19 kg
0,20mm	ZJ-CVA020A	ZJ-CVA020B	Szary	22 kg
0,22mm	ZJ-CVA022A	-	Szary	25 kg
0,25mm	ZJ-CVA025A	ZJ-CVA025B	Szary	28 kg
0,28mm	ZJ-CVA028A	-	Szary	33 kg
0,30mm	ZJ-CVA030A	-	Szary	36 kg

CRIOUS 8X FLUO



Wyrazisty, żółty kolor jest bardzo dobrze widoczny na tafli wody, co pozwala wędkarzowi na precyzyjne obserwowanie ruchów plecionki, ułatwiając reakcje na delikatne brania ryb. Szczególnie sprawdzi się podczas łowienia sandaczy techniką „z opadu”. W ofercie średnice od 0,08 mm do 0,30 mm.



0,08mm	ZJ-CVB008A	Żółty jaskrawy	5 kg
0,10mm	ZJ-CVB010A	Żółty jaskrawy	7 kg
0,12mm	ZJ-CVB012A	Żółty jaskrawy	10 kg
0,14mm	ZJ-CVB014A	Żółty jaskrawy	15 kg
0,16mm	ZJ-CVB016A	Żółty jaskrawy	17 kg
0,18mm	ZJ-CVB018A	Żółty jaskrawy	19 kg
0,20mm	ZJ-CVB020A	Żółty jaskrawy	22 kg

CRIOUS 4X



Ciemnozielony kolor minimalizuje widoczność plecionki w wodzie zwiększając szanse na skuteczną prezentację naszej przynęty. Wszechstronna wersja 4 splotowa do uniwersalnego zastosowania. W ofercie średnice od 0,08 mm do 0,30 mm dostępne w odcinkach 150 m oraz 0,16 mm - 0,25mm dostępne w odcinkach po 300 m.



0,08mm	ZJ-CXA008A	-	Ciemnozielony	5 kg
0,10mm	ZJ-CXA010A	-	Ciemnozielony	7 kg
0,12mm	ZJ-CXA012A	-	Ciemnozielony	10 kg
0,14mm	ZJ-CXA014A	-	Ciemnozielony	15 kg
0,16mm	ZJ-CXA016A	ZJ-CXA016B	Ciemnozielony	17 kg
0,18mm	ZJ-CXA018A	ZJ-CXA018B	Ciemnozielony	19 kg
0,20mm	ZJ-CXA020A	ZJ-CXA020B	Ciemnozielony	22 kg
0,22mm	ZJ-CXA022A	-	Ciemnozielony	25 kg
0,25mm	ZJ-CXA025A	ZJ-CXA025B	Ciemnozielony	28 kg
0,28mm	ZJ-CXA028A	-	Ciemnozielony	33 kg
0,30mm	ZJ-CXA030A	-	Ciemnozielony	36 kg
0,32mm	ZJ-CXA032A	-	Ciemnozielony	38 kg
0,36mm	ZJ-CXA036A	-	Ciemnozielony	45 kg

CRIOUS 4X FLUO



Nowoczesne plecionki stworzone z użyciem technologii splotu 4 włókien PE. W ofercie szpule o pojemności 150 m w żółtym, kontrastującym kolorze, który wyróżnia plecionkę na tle wody i umożliwi lepszą kontrolę podczas łowienia. Polecamy do różnych zastosowań, np. do łowienia z użyciem multiplikatora.



0,12mm	ZJ-CXB012A	Żółty jaskrawy	10 kg
0,14mm	ZJ-CXB014A	Żółty jaskrawy	15 kg
0,16mm	ZJ-CXB016A	Żółty jaskrawy	17 kg
0,18mm	ZJ-CXB018A	Żółty jaskrawy	19 kg
0,20mm	ZJ-CXB020A	Żółty jaskrawy	22 kg

Jaxon Black Horse 8X

Luksusowa plecionka z 8 mikrowłókien polietylenowych.

Powierzchnia linki dodatkowo pokryta płaszczem ochronnym, co powoduje, że gdy patrzymy na szpulę, to widzimy splot plecionki, jednak po przeciągnięciu między palcami tego splotu nie czujemy. Ten drobny, wydawałoby się, szczególnie ma duże znaczenie w ograniczeniu oporów na przelotkach podczas rzutów. Używając plecionki BLACK HORSE, możemy celnie i bardzo daleko podawać przynętę. Utrzymanie parametrów bliskich wytrzymałości liniowej na popularnych węzłach plecionkowych. W ofercie trzy wersje: ciemnografitowa Premium i Catfish oraz jaskrawożółta Fluo.

BLACK HORSE Premium

Plecionka do uniwersalnego stosowania o ciemnografitowym kolorze. Pełna gama średnic od 0,06 mm do 0,25 mm. W ofercie odcinki 10 m, 125 m, 200 m i 1000 m.



Ø	K _{125m}	K _{10m}	K _{200m}	K _{1000m}	☑	☑
0,06mm	-	ZJ-BHP006C	-	-	Ciemnografitowy	4kg
0,08mm	ZJ-BHP008G	ZJ-BHP008C	-	-	Ciemnografitowy	5kg
0,10mm	ZJ-BHP010G	ZJ-BHP010C	-	-	Ciemnografitowy	7kg
0,12mm	ZJ-BHP012G	ZJ-BHP012C	-	ZJ-BHP012X	Ciemnografitowy	10kg
0,14mm	ZJ-BHP014G	ZJ-BHP014C	-	ZJ-BHP014X	Ciemnografitowy	15kg
0,16mm	ZJ-BHP016G	ZJ-BHP016C	ZJ-BHP016B	ZJ-BHP016X	Ciemnografitowy	17kg
0,18mm	ZJ-BHP018G	ZJ-BHP018C	ZJ-BHP018B	ZJ-BHP018X	Ciemnografitowy	19kg
0,20mm	ZJ-BHP020G	ZJ-BHP020C	ZJ-BHP020B	ZJ-BHP020X	Ciemnografitowy	22kg
0,22mm	ZJ-BHP022G	ZJ-BHP022C	ZJ-BHP022B	ZJ-BHP022X	Ciemnografitowy	25kg

BLACK HORSE Fluo

Plecionka o jaskrawym, żółtym kolorze, z przeznaczeniem do spinningu, grubsze średnice idealnie sprawdzają się na morzu. Taki kolor daje możliwość kontrolowania przynęty, w szczególności kiedy łowimy w opadzie. Dostępne w odcinkach 125 m, 200 m i 1000 m.



Ø	K _{125m}	K _{200m}	K _{1000m}	☑	☑
0,08mm	ZJ-BHF008G	-	-	Żółty jaskrawy	5kg
0,10mm	ZJ-BHF010G	-	-	Żółty jaskrawy	7kg
0,12mm	ZJ-BHF012G	-	-	Żółty jaskrawy	10kg
0,14mm	ZJ-BHF014G	-	ZJ-BHF014X	Żółty jaskrawy	15kg
0,16mm	ZJ-BHF016G	ZJ-BHF016B	ZJ-BHF016X	Żółty jaskrawy	17kg
0,18mm	ZJ-BHF018G	ZJ-BHF018B	ZJ-BHF018X	Żółty jaskrawy	19kg
0,20mm	ZJ-BHF020G	ZJ-BHF020B	ZJ-BHF020X	Żółty jaskrawy	22kg
0,22mm	ZJ-BHF022G	ZJ-BHF022B	ZJ-BHF022X	Żółty jaskrawy	25kg
0,25mm	ZJ-BHF025G	ZJ-BHF025B	ZJ-BHF025X	Żółty jaskrawy	28kg

BLACK HORSE Catfish

Grubsze rozmiary plecionek adresowane do łowienia sumów, największych wąsatych drapieżników zamieszkujących europejskie rzeki i jeziora.



Ø	K _{250m}	K _{1000m}	☑	☑
0,36mm	ZJ-BHC036B	ZJ-BHC036X	Ciemnografitowy	40kg
0,40mm	ZJ-BHC040B	ZJ-BHC040X	Ciemnografitowy	50kg
0,45mm	ZJ-BHC045B	ZJ-BHC045X	Ciemnografitowy	65kg
0,50mm	ZJ-BHC050B	ZJ-BHC050X	Ciemnografitowy	80kg
0,55mm	ZJ-BHC055B	ZJ-BHC055X	Ciemnografitowy	95kg
0,65mm	ZJ-BHC065B*	ZJ-BHC065X	Ciemnografitowy	130kg

* dostępna w odcinkach 200 m

Jaxon XTR Carp

Seria profesjonalnych plecionek wędkarskich przeznaczonych do połowu karpia.

XTR CARP Sinking Line

Wykonane są z gęstego splotu mikrowłókien z dodatkiem poliestrów zapewniających tonięcie linki. W ofercie linki w kolorach: splot włókien zielono-czarnych.



K _{1000m}	K _{300m}	K _{10m}	☑	Test
ZJ-PAG20X	ZJ-PAG20B	ZJ-PAG20C	Zielono-czarny	20lbs
-	ZJ-PAG25B	ZJ-PAG25C	Zielono-czarny	25lbs

XTR CARP Lead Core

Materiał przyponowy z otwianym rdzeniem. Niezastąpiony przy budowaniu szybkotonących zestawów karpowych. W ofercie 2 wersje kolorów: splot brązowo-czarny i splot zielono-czarny.



K _{5m}	☑	Test	Ilość ołowiu w g/mb
ZJ-PDB25D	Brązowo-czarny	25lbs	2
ZJ-PDB30D	Brązowo-czarny	30lbs	4
ZJ-PDG25D	Zielono-czarny	25lbs	2
ZJ-PDG30D	Zielono-czarny	30lbs	4

W przypadku plecionek BLACK HORSE ograniczamy się do podania dwóch parametrów: średnicy i indeksu FISH UP TO-MAX RYBA, naszej wizji maksymalnej wagi ryb, do łowienia których może być użyta plecionka. Oczywiście sukces wędkarza zależy również od wielu innych czynników, takich jak specyfika łowiska, umiejętność hol, akcja i klasa wędziska, jakość przelotek i, co szczególnie ważne, regulacja hamulca w kołowrotku. Zakładamy, że przy spełnieniu tych warunków wędkarz ma wszelkie dane do zwycięstwa w pojedynku z wielką rybą. Co więcej, jesteśmy przekonani, że przekroczenie podanych limitów jest możliwe i dla wytrwałych wędkarzy będzie miarą sukcesu.

Jaxon Sumato 4X

Grupa plecionek nowej generacji adresowana nie tylko do spinningistów. Gęsty splot 4 mikrowłókien PE pozwolił na stworzenie linki o bardzo dobrych parametrach użytkowych. Zwracamy uwagę na zbliżony do koła przekrój plecionki. Plecionki SUMATO charakteryzują się doskonałą relacją jakości do ceny, dzięki czemu są ofertą profesjonalnego sprzętu na każdą kieszeń.

SUMATO Premium

Uniwersalna, kolor: ciemna zieleń.
W ofercie odcinki 10 m, 125 m, 200 m i 1000 m.



Ø	K 125m	K 10m	K 200m	K 1000m		
0,06mm	ZJ-RAP006G	ZJ-RAP006C	-	ZJ-RAP006X	Ciemnozielony	4kg
0,08mm	ZJ-RAP008G	ZJ-RAP008C	-	ZJ-RAP008X	Ciemnozielony	5kg
0,10mm	ZJ-RAP010G	ZJ-RAP010C	-	ZJ-RAP010X	Ciemnozielony	7kg
0,12mm	ZJ-RAP012G	ZJ-RAP012C	-	ZJ-RAP012X	Ciemnozielony	10kg
0,14mm	ZJ-RAP014G	ZJ-RAP014C	-	ZJ-RAP014X	Ciemnozielony	15kg
0,16mm	ZJ-RAP016G	ZJ-RAP016C	ZJ-RAP016B	ZJ-RAP016X	Ciemnozielony	17kg
0,18mm	ZJ-RAP018G	ZJ-RAP018C	ZJ-RAP018B	ZJ-RAP018X	Ciemnozielony	19kg
0,20mm	ZJ-RAP020G	ZJ-RAP020C	ZJ-RAP020B	ZJ-RAP020X	Ciemnozielony	22kg
0,22mm	ZJ-RAP022G	ZJ-RAP022C	ZJ-RAP022B	ZJ-RAP022X	Ciemnozielony	25kg
0,25mm	ZJ-RAP025G	ZJ-RAP025C	ZJ-RAP025B	ZJ-RAP025X	Ciemnozielony	28kg
0,28mm	ZJ-RAP028G	-	ZJ-RAP028B	ZJ-RAP028X	Ciemnozielony	33kg
0,32mm	ZJ-RAP032G	-	ZJ-RAP032B	ZJ-RAP032X	Ciemnozielony	38kg

SUMATO Fluo

Spinningowa, grubsze średnice polecane na połów morskich drapieżników, a szczególnie dorszy. Odcinki 125 m, 200 m oraz 1000 m.



Ø	K 125m	K 200m	K 1000m		
0,10mm	ZJ-RAF010G	-	-	Żółty jaskrawy	7kg
0,12mm	ZJ-RAF012G	-	-	Żółty jaskrawy	10kg
0,14mm	ZJ-RAF014G	-	ZJ-RAF014X	Żółty jaskrawy	15kg
0,16mm	ZJ-RAF016G	ZJ-RAF016B	ZJ-RAF016X	Żółty jaskrawy	17kg
0,18mm	ZJ-RAF018G	ZJ-RAF018B	ZJ-RAF018X	Żółty jaskrawy	19kg
0,20mm	ZJ-RAF020G	ZJ-RAF020B	ZJ-RAF020X	Żółty jaskrawy	22kg
0,22mm	ZJ-RAF022G	ZJ-RAF022B	ZJ-RAF022X	Żółty jaskrawy	25kg
0,25mm	ZJ-RAF025G	-	ZJ-RAF025X	Żółty jaskrawy	28kg
0,28mm	ZJ-RAF028G	ZJ-RAF028B	-	Żółty jaskrawy	33kg

SUMATO Catfish

Plecionka sumowa, kolor: ciemna zieleń. Oferowana w odcinkach 250 m i 1000 m.



Ø	K 250m	K 1000m		
0,36mm	ZJ-RAC036B	ZJ-RAC036X	Ciemnozielony	40kg
0,40mm	ZJ-RAC040B	ZJ-RAC040X	Ciemnozielony	50kg
0,45mm	ZJ-RAC045B	ZJ-RAC045X	Ciemnozielony	65kg
0,50mm	ZJ-RAC050B	ZJ-RAC050X	Ciemnozielony	80kg
0,65mm	ZJ-RAC065B*	ZJ-RAC065X	Ciemnozielony	120kg

* dostępna w odcinkach 200 m

SUMATO Catfish przyponowa

Specjalna plecionka na przypony sumowe, powłoka zabezpieczająca przed przetarciem. Odcinki 20 m.



	K 20m		
ZJ-RAD060F	Ciemnografitowy	60kg	
ZJ-RAD075F	Ciemnografitowy	75kg	
ZJ-RAD100F	Ciemnografitowy	100kg	

W przypadku plecionek SUMATO ograniczamy się do podania dwóch parametrów: średnicy i indeksu FISH UP TO-MAX RYBA, naszej wizji maksymalnej wagi ryb, do łowienia których może być użyta plecionka. Oczywiście sukces wędkarza zależy również od wielu innych czynników, takich jak specyfika łowiska, umiejętny hol, akcja i klasa wędziska, jakość przelotek i, co szczególnie ważne, regulacja hamulca w kotowrotku. Zakładamy, że przy spełnieniu tych warunków wędkarz ma wszelkie dane do zwycięstwa w pojedynku z wielką rybą. Co więcej, jesteśmy przekonani, że przekroczenie podanych limitów jest możliwe i dla wytrwałych wędkarzy będzie miarą sukcesu.

Jaxon Carp Academy

Specjalistyczna żyłka stworzona dla karpiaży. Materiał został opracowany przez japońskich inżynierów, co gwarantuje najwyższą jakość i użycie najlepszych surowców przy produkcji. Cechami charakterystycznymi są podwyższona odporność na ścieranie oraz wzmocniona wytrzymałość na węzłach. Żyłka doskonale układa się przy dalekich rzutach, zwiększając precyzję podania przynęty, jest odpowiednio miękka i ma niską tendencję do odkształceń. Kolor ciemnobrązowy zapewnia idealny kamuflaż na łowisku. Obowiązkowa pozycja dla wędkarzy przy zasiadkach karpionych. W ofercie znalazły się odcinki 300 m, 600 m i 1000 m.



Ø	K _{300m}	K _{600m}	K _{1000m}	☑	☑
0,25mm	ZJ-CAB025B	ZJ-CAB025D	ZJ-CAB025X	Ciemny brąz	13kg
0,27mm	ZJ-CAB027B	ZJ-CAB027D	ZJ-CAB027X	Ciemny brąz	15kg
0,30mm	ZJ-CAB030B	ZJ-CAB030D	ZJ-CAB030X	Ciemny brąz	18kg
0,325mm	ZJ-CAB032B	ZJ-CAB032D	ZJ-CAB032X	Ciemny brąz	20kg
0,350mm	ZJ-CAB035B	ZJ-CAB035D	ZJ-CAB035X	Ciemny brąz	23kg

Jaxon Method Feeder

Rozwój techniki METHOD FEEDER oraz rosnące wymagania wędkarzy wymusiły powstawanie wyspecjalizowanych podzespołów sprzętowych, dedykowanych tej metodzie połowu. Dlatego w naszej ofercie pojawiła się żyłka, która w 100% spełnia wymogi linki do połowów z koszyczkiem zanętowym. Przy tak specjalistycznej metodzie łowienia w parametrach żyłki musi zachodzić kompromis pomiędzy sztywnością, która pozwoli szybko dostrzec branie, a elastycznością, która nie dopuści do wyhaczenia ryby przy zacięciu i będzie amortyzować walkę podczas holu. Dodatkowo kolor ciemnobrązowy zapewnia kamuflaż na dowolnym dnie. Dostępne średnice od 0,16 mm do 0,35 mm w odcinkach 150 m.



Ø	K _{150m}	☑	☑
0,16mm	ZJ-MEF016A	Ciemny brąz	6kg
0,18mm	ZJ-MEF018A	Ciemny brąz	7kg
0,20mm	ZJ-MEF020A	Ciemny brąz	9kg
0,22mm	ZJ-MEF022A	Ciemny brąz	11kg
0,25mm	ZJ-MEF025A	Ciemny brąz	13kg
0,27mm	ZJ-MEF027A	Ciemny brąz	15kg
0,30mm	ZJ-MEF030A	Ciemny brąz	18kg
0,32mm	ZJ-MEF032A	Ciemny brąz	20kg
0,35mm	ZJ-MEF035A	Ciemny brąz	22kg

JAXON Żyłka gospodarcza

Grube żyłki do stosowania w celach technicznych.



Ø	K	☑
0,90mm	ZI-GR090	100m
1,00mm	ZI-GR100	100m
1,10mm	ZI-GR110	50m
1,20mm	ZI-GR120	50m
1,30mm	ZI-GR130	50m
1,40mm	ZI-GR140	50m
1,50mm	ZI-GR150	50m
1,60mm	ZI-GR160	50m

W przypadku żyłek CARP ACADEMY i METHOD FEEDER ograniczamy się do podania dwóch parametrów: średnicy i indeksu FISH UP TO-MAX RYBA, naszej wizji maksymalnej wagi ryb, do łowienia których może być użyta żyłka. Oczywiście sukces wędkarza zależy również od wielu innych czynników, takich jak specyfika łowiska, umiejętny hol, akcja i klasa wędziska, jakość przelotek i, co szczególnie ważne, regulacja hamulca w kołowrotku. Zakładamy, że przy spełnieniu tych warunków wędkarz ma wszelkie dane do zwycięstwa w pojedynku z wielką rybą. Co więcej, jesteśmy przekonani, że przekroczenie podanych limitów jest możliwe i dla wytrwałych wędkarzy będzie miarą sukcesu.

Jaxon Intensa

Żyłka jest jednym z kilku niezbędnych elementów dla wędkarza, bez niej lub przy użyciu złej żyłki żadna wyprawa się nie uda. Doświadczeni wędkarze wiedzą, że nie można pójść na żaden kompromis. W tej serii postawiliśmy na niezawodną niemiecką technologię, tak by produkt końcowy zadowolili każdego. Wysokiej jakości materiał zapewni odpowiednią wytrzymałość przy zachowaniu miękkości. Odporna na ścieranie i zniwelowana tendencja do odkształceń oraz skręcania to podstawowe cechy tej żyłki. Bogata oferta obejmuje większość podstawowych metod połowów, a duża gama kolorów, średnic i długości pozwoli idealnie dopasować żyłkę do warunków i poławianych ryb.

INTENSA Premium

Uniwersalne żyłki najwyższej jakości. Kolor przezroczysty sprawdzają się w każdych warunkach. W ofercie szpule 25 m oraz 150 m.



0,08mm	-	ZJ-INP008C	Clear -przezroczysty	1kg
0,10mm	ZJ-INP010A	ZJ-INP010C	Clear -przezroczysty	2kg
0,12mm	ZJ-INP012A	ZJ-INP012C	Clear -przezroczysty	3kg
0,14mm	ZJ-INP014A	ZJ-INP014C	Clear -przezroczysty	5kg
0,16mm	ZJ-INP016A	ZJ-INP016C	Clear -przezroczysty	6kg
0,18mm	ZJ-INP018A	ZJ-INP018C	Clear -przezroczysty	7kg
0,20mm	ZJ-INP020A	ZJ-INP020C	Clear -przezroczysty	9kg
0,22mm	ZJ-INP022A	ZJ-INP022C	Clear -przezroczysty	11kg
0,25mm	ZJ-INP025A	ZJ-INP025C	Clear -przezroczysty	13kg
0,27mm	ZJ-INP027A	-	Clear -przezroczysty	15kg
0,30mm	ZJ-INP030A	-	Clear -przezroczysty	18kg
0,325mm	ZJ-INP032A	-	Clear -przezroczysty	20kg
0,35mm	ZJ-INP035A	-	Clear -przezroczysty	22kg
0,40mm	ZJ-INP040A	-	Clear -przezroczysty	26kg

INTENSA Carp

Żyłka stworzona z myślą o wyspecjalizowanych wędkarzach nastawionych na połowy karpia i amurów. Kolor ciemnobrązowy sprawia, że jest niewidoczna dla ostrożnych ryb. Oferowana w odcinkach 300 m i 600 m.



0,25mm	ZJ-INCO25B	ZJ-INCO25D	Ciemny brąz	13kg
0,27mm	ZJ-INCO27B	ZJ-INCO27D	Ciemny brąz	15kg
0,30mm	ZJ-INCO30B	ZJ-INCO30D	Ciemny brąz	18kg
0,325mm	ZJ-INCO32B	ZJ-INCO32D	Ciemny brąz	20kg
0,35mm	ZJ-INCO35B	ZJ-INCO35D	Ciemny brąz	22kg

INTENSA Feeder

Dedykowana żyłka do połowów gruntowych. Świetnie sprawdzi się podczas połowów z użyciem koszyka zanętowego. Kolor ciemnobrązowy. Oferujemy w odcinkach 150 m.



0,16mm	ZJ-INF016A	Ciemny brąz	6kg
0,18mm	ZJ-INF018A	Ciemny brąz	7kg
0,20mm	ZJ-INF020A	Ciemny brąz	9kg
0,22mm	ZJ-INF022A	Ciemny brąz	11kg
0,25mm	ZJ-INF025A	Ciemny brąz	13kg
0,27mm	ZJ-INF027A	Ciemny brąz	15kg
0,30mm	ZJ-INF030A	Ciemny brąz	18kg
0,325mm	ZJ-INF032A	Ciemny brąz	20kg
0,35mm	ZJ-INF035A	Ciemny brąz	22kg

INTENSA Spinning

Żyłka zaprojektowana do spinningu. Mniejsza rozciągliwość, idealne ułożenie przy rzucie, co przekłada się na celność podawanej przynęty. Podwyższono parametr wytrzymałości na ścieranie. Oferowana w kolorze ciemnoszarym przezroczystym na szpulach 150 m.



0,14mm	ZJ-INS014A	Ciemnoszary transparent	5kg
0,16mm	ZJ-INS016A	Ciemnoszary transparent	6kg
0,18mm	ZJ-INS018A	Ciemnoszary transparent	7kg
0,20mm	ZJ-INS020A	Ciemnoszary transparent	9kg
0,22mm	ZJ-INS022A	Ciemnoszary transparent	11kg
0,25mm	ZJ-INS025A	Ciemnoszary transparent	13kg
0,27mm	ZJ-INS027A	Ciemnoszary transparent	15kg
0,30mm	ZJ-INS030A	Ciemnoszary transparent	18kg
0,325mm	ZJ-INS032A	Ciemnoszary transparent	20kg
0,35mm	ZJ-INS035A	Ciemnoszary transparent	22kg

INTENSA Match

Specjalistyczna żyłka adresowana do metody spławikowej odległościowej. Kolor ciemnobrązowy. W ofercie odcinki 150 m.



0,12mm	ZJ-INM012A	Ciemny brąz	3kg
0,14mm	ZJ-INM014A	Ciemny brąz	5kg
0,16mm	ZJ-INM016A	Ciemny brąz	6kg
0,18mm	ZJ-INM018A	Ciemny brąz	7kg
0,20mm	ZJ-INM020A	Ciemny brąz	9kg
0,22mm	ZJ-INM022A	Ciemny brąz	11kg
0,25mm	ZJ-INM025A	Ciemny brąz	13kg

W przypadku żyłek INTENSA ograniczamy się do podania dwóch parametrów: średnicy i indeksu FISH UP TO-MAX RYBA, naszej wizji maksymalnej wagi ryb, do łowienia których może być użyta żyłka. Oczywiście sukces wędkarza zależy również od wielu innych czynników, takich jak specyfika łowiska, umiejętny hol, akcja i klasa wędziska, jakość przelotek i, co szczególnie ważne, regulacja hamulca w kolowrotku. Zakładamy, że przy spełnieniu tych warunków wędkarz ma wszelkie dane do zwycięstwa w pojedynku z wielką rybą. Co więcej, jesteśmy przekonani, że przekroczenie podanych limitów jest możliwe i dla wytrawnych wędkarzy będzie miarą sukcesu.

Jaxon Satori

Samochody oznaczone znaczkami MADE IN JAPAN od lat wygrywają w rankingach jakości oferowanych aut. Podobnie wygląda sytuacja w przypadku wielu innych wysokoprzetworzonych produktów, z komputerami i elektroniką na czele. Również w wędkarstwie cały szereg japońskich towarów to synonim bezkompromisowej jakości i perfekcyjnego wykończenia – dobrym przykładem są tu haki i kotwiczki Owner lub doskonałe japońskie plecienki MONOLITH z naszej oferty. Z wielką przyjemnością przedstawiamy serię żyłek JAXON SATORI – kolejny owoc współpracy z najlepszymi japońskimi firmami wyspecjalizowanymi w obróbce tworzyw sztucznych.



SATORI Premium



Dla wytrawnych spinningistów polecamy również do różnych metod wędkarstwa spławikowego. Kolor clear – przezroczysty, praktycznie niewidzialny w wodnej toni. Miękką żyłką, dobrze układającą się przy rzucie. Oferujemy na szpulkach 150 m do nawinięcia na kołowroteki 25 m na przypony.

Ø	K _{150m}	K _{25m}	☑	☑
0,08mm	-	ZJ-SAP008C	Clear-przezroczysty	1kg
0,10mm	ZJ-SAP010A	ZJ-SAP010C	Clear-przezroczysty	2kg

Ø	K _{150m}	K _{25m}	☑	☑
0,12mm	ZJ-SAP012A	ZJ-SAP012C	Clear-przezroczysty	3kg
0,14mm	ZJ-SAP014A	ZJ-SAP014C	Clear-przezroczysty	5kg
0,16mm	ZJ-SAP016A	ZJ-SAP016C	Clear-przezroczysty	6kg
0,18mm	ZJ-SAP018A	ZJ-SAP018C	Clear-przezroczysty	7kg
0,20mm	ZJ-SAP020A	ZJ-SAP020C	Clear-przezroczysty	9kg
0,22mm	ZJ-SAP022A	-	Clear-przezroczysty	11kg
0,25mm	ZJ-SAP025A	-	Clear-przezroczysty	13kg
0,27mm	ZJ-SAP027A	-	Clear-przezroczysty	15kg
0,30mm	ZJ-SAP030A	-	Clear-przezroczysty	18kg
0,325mm	ZJ-SAP032A	-	Clear-przezroczysty	20kg
0,35mm	ZJ-SAP035A	-	Clear-przezroczysty	22kg

SATORI Feeder



Aktywne łowienie na zestawy z koszyczkiem zanętowym i drgającą szczytówką, pełniącą rolę sygnalizatora brań, to bardzo wyrafinowana technika i wyższy stopień wędkarskiego wtajemniczenia. SATORI FEEDER jest bardziej rozciągliwa niż inne żyłki, bardzo dobrze układa się na dnie i, co bardzo ważne, jest pokryta dodatkową warstwą ochronną zabezpieczającą przed przetarciem wśród podwodnych zaczepów. Maskujący, ciemnobrązowy kolor, charakterystyczny dla gruntowych metod łowienia. Oferujemy na szpulkach 150 m.

Ø	K _{150m}	☑	☑
0,16mm	ZJ-SAF016A	Ciemny brąz	6kg
0,18mm	ZJ-SAF018A	Ciemny brąz	7kg
0,20mm	ZJ-SAF020A	Ciemny brąz	9kg
0,22mm	ZJ-SAF022A	Ciemny brąz	11kg
0,25mm	ZJ-SAF025A	Ciemny brąz	13kg
0,27mm	ZJ-SAF027A	Ciemny brąz	15kg
0,30mm	ZJ-SAF030A	Ciemny brąz	18kg
0,325mm	ZJ-SAF032A	Ciemny brąz	20kg
0,35mm	ZJ-SAF035A	Ciemny brąz	22kg

SATORI Carp



Dynamiczny rozwój wędkarskiego rynku karpiego w Polsce jest związany z tym, że inaczej niż w przypadku innych gatunków, troskliwa opieka świadomych wędkarzy i wypuszczanie złowionych ryb doprowadziło do wielkiego odrodzenia się karpia w naszych wodach. Łowimy coraz większe, wspaniałe, sięgające 20 kg karpie. To właśnie dla tej grupy wędkarzy, wyspecjalizowanych w łowieniu olbrzymich okazów, przygotowaliśmy żyłkę SATORI CARP – bezkompromisowa wytrzymałość, utrzymanie parametrów na podstawowych węzłach, podwyższona odporność na ścieranie. Kolor ciemnobrązowy dostosowany do typowego na naszych łowiskach dna. Oferujemy na szpulach o pojemności 300 m i 600 m.

Ø	K _{300m}	K _{600m}	☑	☑
0,25mm	ZJ-SAC025B	ZJ-SAC025D	Ciemny brąz	13kg
0,27mm	ZJ-SAC027B	ZJ-SAC027D	Ciemny brąz	15kg
0,30mm	ZJ-SAC030B	ZJ-SAC030D	Ciemny brąz	18kg
0,325mm	ZJ-SAC032B	ZJ-SAC032D	Ciemny brąz	20kg
0,35mm	ZJ-SAC035B	ZJ-SAC035D	Ciemny brąz	23kg

W przypadku żyłek SATORI ograniczamy się do podania dwóch parametrów: średnicy i indeksu FISH UP TO-MAX RYBA, naszej wizji maksymalnej wagi ryb, do łowienia których może być użyta żyłka. Oczywiście sukces wędkarza zależy również od wielu innych czynników, takich jak specyfika łowiska, umiejętność hol, akcja i klasa wędziska, jakość przeloteki, co szczególnie ważne, regulacja hamulca w kołowrotku. Zakładamy, że przy spełnieniu tych warunków wędkarz ma wszelkie dane do zwycięstwa w pojedynku z wielką rybą. Co więcej, jesteśmy przekonani, że przekroczenie podanych limitów jest możliwe i dla wytrawnych wędkarzy będzie miarą sukcesu.

SATORI Spinning



Żyłka w kolorze jasnoszarym – przezroczystym. Obniżony parametr rozciągliwości, bardzo dobra wytrzymałość na podstawowych wędkarskich węzłach. Polecamy do różnych metod spinningowych. Oferujemy na szpulkach 150 m.

Ø	K _{150m}	Color	Weight
0,16mm	ZJ-SAR016A	Jasnoszary-przezroczysty	6kg
0,18mm	ZJ-SAR018A	Jasnoszary-przezroczysty	7kg
0,20mm	ZJ-SAR020A	Jasnoszary-przezroczysty	9kg
0,22mm	ZJ-SAR022A	Jasnoszary-przezroczysty	11kg
0,25mm	ZJ-SAR025A	Jasnoszary-przezroczysty	13kg
0,27mm	ZJ-SAR027A	Jasnoszary-przezroczysty	15kg
0,30mm	ZJ-SAR030A	Jasnoszary-przezroczysty	18kg
0,35mm	ZJ-SAR035A	Jasnoszary-przezroczysty	22kg

SATORI Match



Aktywne łowienie spławikowe od lat gromadzi nad brzegami naszych rzek i jezior liczne grono wędkarzy. Z roku na rok rosną wędkarskie umiejętności i coraz wyższe są oczekiwania wobec wszystkich detali używanego sprzętu wędkarskiego. Dla wędkarzy wyspecjalizowanych w łowieniu białej ryby na zestawy spławikowe z kołowrotkiem przygotowaliśmy dedykowaną serię żyłek SATORI MATCH. Oferujemy na szpulkach 150 m.

Ø	K _{150m}	Color	Weight
0,12mm	ZJ-SAM012A	Ciemny brąz	3kg
0,14mm	ZJ-SAM014A	Ciemny brąz	5kg
0,16mm	ZJ-SAM016A	Ciemny brąz	6kg
0,18mm	ZJ-SAM018A	Ciemny brąz	7kg
0,20mm	ZJ-SAM020A	Ciemny brąz	9kg
0,22mm	ZJ-SAM022A	Ciemny brąz	11kg
0,25mm	ZJ-SAM025A	Ciemny brąz	13kg

SATORI Under Ice



Zimy bywają w ostatnich latach kapryśne, ale każdego roku, krótko po pierwszych dużych mrozach, na skutych lodem jeziorach pojawiają się wędkarze. Dla amatorów łowienia podlodowego przygotowaliśmy żyłkę UNDER ICE, którą, oprócz bardzo dobrych parametrów wytrzymałościowych, cechuje zwiększona odporność na ścieranie i wpływ niskich temperatur. Oferujemy na szpulkach 50 m.

Ø	K _{50m}	Color	Weight
0,08mm	ZJ-SAU008E	Clear-przezroczysty	1kg
0,10mm	ZJ-SAU010E	Clear-przezroczysty	2kg
0,12mm	ZJ-SAU012E	Clear-przezroczysty	3kg
0,14mm	ZJ-SAU014E	Clear-przezroczysty	5kg
0,16mm	ZJ-SAU016E	Clear-przezroczysty	6kg
0,18mm	ZJ-SAU018E	Clear-przezroczysty	7kg
0,20mm	ZJ-SAU020E	Clear-przezroczysty	9kg

SATORI Surf Tapered Line



Specjalna linka rzutowa, przeznaczona do łowienia surf z morskiego brzegu. Zróżnicowana mocno średnica na obu końcach zdecydowanie ułatwia uzyskiwanie bardzo dalekich rzutów. Powtarzający się cykl kolorów pozwala na kontrolę odległości podania zestawu. W ofercie szpulki 220 m.

Ø	K _{220m}	Color
0,28-0,48mm	ZJ-SAS028	Multikolor
0,30-0,50mm	ZJ-SAS030	Multikolor

SATORI Surf Tapered Leaders



Przypony koniczne – strzałowe w odcinkach 15 m, po 5 odcinków na szpulce. Kolor clear – przezroczysty.

Ø	K _{5x15m}	Color
0,28-0,55	ZJ-SBS028	Clear-przezroczysty
0,30-0,57	ZJ-SBS030	Clear-przezroczysty

Satori Fluorocarbon

Satori Fluorocarbon Premium

Podstawowa grupa obejmująca całą gamę średnic od 0,10 do 0,60 mm. Polecamy na przypony w łowieniu podlodowym, wyuczynowym wędkarstwie spławikowym, łowieniu na sztuczną muchę i w spinningu. Oferujemy w odcinkach po 20 m.



Ø	K _{20m}	Color	Weight
0,10mm	ZJ-SAGP010F	Clear-przezroczysty	1,5kg
0,12mm	ZJ-SAGP012F	Clear-przezroczysty	2,5kg
0,14mm	ZJ-SAGP014F	Clear-przezroczysty	4kg
0,16mm	ZJ-SAGP016F	Clear-przezroczysty	5kg
0,18mm	ZJ-SAGP018F	Clear-przezroczysty	6kg
0,20mm	ZJ-SAGP020F	Clear-przezroczysty	8kg
0,22mm	ZJ-SAGP022F	Clear-przezroczysty	10kg
0,25mm	ZJ-SAGP025F	Clear-przezroczysty	11kg
0,27mm	ZJ-SAGP027F	Clear-przezroczysty	13kg
0,30mm	ZJ-SAGP030F	Clear-przezroczysty	15kg
0,35mm	ZJ-SAGP035F	Clear-przezroczysty	19kg
0,40mm	ZJ-SAGP040F	Clear-przezroczysty	21kg
0,45mm	ZJ-SAGP045F	Clear-przezroczysty	25kg
0,50mm	ZJ-SAGP050F	Clear-przezroczysty	30kg
0,55mm	ZJ-SAGP055F	Clear-przezroczysty	34kg
0,60mm	ZJ-SAGP060F	Clear-przezroczysty	38kg

Satori Fluorocarbon Carp

Przygotowana specjalnie z myślą o wędkarstwie karpowym, zwiększony parametr odporności na ścieranie. Oferujemy w odcinkach po 20 m.

Ø	K _{20m}	Color	Weight
0,35mm	ZJ-SAGC035F	Clear-przezroczysty	19kg
0,40mm	ZJ-SAGC040F	Clear-przezroczysty	21kg
0,45mm	ZJ-SAGC045F	Clear-przezroczysty	25kg
0,50mm	ZJ-SAGC050F	Clear-przezroczysty	30kg
0,55mm	ZJ-SAGC055F	Clear-przezroczysty	34kg
0,60mm	ZJ-SAGC060F	Clear-przezroczysty	38kg

Satori Fluorocarbon Marine

Polecamy do łowienia morskiego, szczególnie do samodzielnego wiązania przywieszek. Żyłka specjalnie zabezpieczona przed działaniem morskiej wody. Oferujemy w odcinkach po 20 m.

Ø	K _{20m}	Color	Weight
0,40mm	ZJ-SAGM040F	Clear-przezroczysty	21kg
0,45mm	ZJ-SAGM045F	Clear-przezroczysty	25kg
0,50mm	ZJ-SAGM050F	Clear-przezroczysty	30kg
0,55mm	ZJ-SAGM055F	Clear-przezroczysty	34kg
0,60mm	ZJ-SAGM060F	Clear-przezroczysty	38kg

Jaxon Monolith

Kompletując wysokiej klasy sprzęt wędkarski, obok topowego wędziska i kołowrotka najwyższej klasy, należy także zwrócić szczególną uwagę na dobór odpowiedniej żyłki. Dla najbardziej wymagających wędkarzy przygotowaliśmy serię japońskich żyłek MONOLITH. Są one wyprodukowane przy wykorzystaniu najnowszych technologii, co gwarantuje najwyższą jakość i bardzo dobre parametry. Odpowiednia miękkość i bardzo mała tendencja do odkształceń i skręcania to cechy, które doceni każdy wędkarz. Powierzchnia z dodatkowym płaszczem ochronnym zabezpieczającym przed ścieraniem i promieniami UV. Oferta obejmuje propozycje dla miłośników wielu metod połowów na różne gatunki ryb. Dostępna szeroka gama średnic, kolorów oraz różnicowane długości odcinków: 25 m, 150 m, 300 m i 600 m.

MONOLITH Premium

Topowa żyłka o uniwersalnym przeznaczeniu. Odporna na ścieranie. Kolor przezroczysty doskonale maskuje ją w wodnej toni. W ofercie szpule 150 m oraz 25 m do wiązania przypońów.



Ø	K 150m	K 25m	☑	☑
0,08mm	-	ZJ-HOP008C	Clear-przezroczysty	1kg
0,10mm	ZJ-HOP010A	ZJ-HOP010C	Clear-przezroczysty	2kg
0,12mm	ZJ-HOP012A	ZJ-HOP012C	Clear-przezroczysty	3kg
0,14mm	ZJ-HOP014A	ZJ-HOP014C	Clear-przezroczysty	5kg
0,16mm	ZJ-HOP016A	ZJ-HOP016C	Clear-przezroczysty	6kg
0,18mm	ZJ-HOP018A	ZJ-HOP018C	Clear-przezroczysty	7kg
0,20mm	ZJ-HOP020A	ZJ-HOP020C	Clear-przezroczysty	9kg
0,22mm	ZJ-HOP022A	ZJ-HOP022C	Clear-przezroczysty	11kg
0,25mm	ZJ-HOP025A	ZJ-HOP025C	Clear-przezroczysty	13kg
0,27mm	ZJ-HOP027A	-	Clear-przezroczysty	15kg
0,30mm	ZJ-HOP030A	-	Clear-przezroczysty	18kg
0,325mm	ZJ-HOP032A	-	Clear-przezroczysty	20kg
0,35mm	ZJ-HOP035A	-	Clear-przezroczysty	22kg



MONOLITH Feeder

Żyłka dedykowana do połowów różnymi metodami gruntowymi. Kolor ciemnobrązowy bardzo dobrze maskuje żyłkę na dnie. Wyśmienicie sprawdza się przy połowach feederem z koszyczkiem zanętowym. W ofercie szpule 150 m.



Ø	K 150m	☑	☑
0,16mm	ZJ-HOF016A	Ciemny brąz	6kg
0,18mm	ZJ-HOF018A	Ciemny brąz	7kg
0,20mm	ZJ-HOF020A	Ciemny brąz	9kg
0,22mm	ZJ-HOF022A	Ciemny brąz	11kg
0,25mm	ZJ-HOF025A	Ciemny brąz	13kg
0,27mm	ZJ-HOF027A	Ciemny brąz	15kg
0,30mm	ZJ-HOF030A	Ciemny brąz	18kg
0,325mm	ZJ-HOF032A	Ciemny brąz	20kg
0,35mm	ZJ-HOF035A	Ciemny brąz	23kg

MONOLITH Carp

Żyłka nowej generacji adresowana do wędkarzy wyspecjalizowanych w połowach karpia i amurów. Ciemnobrązowy kolor doskonale maskuje żyłkę na tle ciemnego tła. Oferowana w odcinkach 300 m i 600 m.



Ø	K 300m	K 600m	☑	☑
0,25mm	ZJ-HOC025B	ZJ-HOC025D	Ciemny brąz	13kg
0,27mm	ZJ-HOC027B	ZJ-HOC027D	Ciemny brąz	15kg
0,30mm	ZJ-HOC030B	ZJ-HOC030D	Ciemny brąz	18kg
0,325mm	ZJ-HOC032B	ZJ-HOC032D	Ciemny brąz	20kg
0,35mm	ZJ-HOC035B	ZJ-HOC035D	Ciemny brąz	23kg

MONOLITH Match

Żyłka polecana do spławikowej metody odległościowej. Klasyczny dla tej metody ciemnobrązowy kolor żyłki sprawia, że na tle ciemnego dna jest ona niewidoczna dla ryb.



Ø	K 150m	☑	☑
0,12mm	ZJ-HOM012A	Ciemny brąz	3kg
0,14mm	ZJ-HOM014A	Ciemny brąz	5kg
0,16mm	ZJ-HOM016A	Ciemny brąz	6kg
0,18mm	ZJ-HOM018A	Ciemny brąz	7kg
0,20mm	ZJ-HOM020A	Ciemny brąz	9kg
0,22mm	ZJ-HOM022A	Ciemny brąz	11kg
0,25mm	ZJ-HOM025A	Ciemny brąz	13kg

MONOLITH Spinning

Żyłka zaprojektowana do metody spinningowej. Niska rozciągliwość, bardzo dobre ułożenie przy rzucie i podniesiona odporność na ścieranie. Kolor przezroczysty z szarym odcieniem. Oferowana w odcinkach 150 m.



Ø	K 150m	☑	☑
0,16mm	ZJ-HOS016A	Ciemnoszary transparent	6kg
0,18mm	ZJ-HOS018A	Ciemnoszary transparent	7kg
0,20mm	ZJ-HOS020A	Ciemnoszary transparent	9kg
0,22mm	ZJ-HOS022A	Ciemnoszary transparent	11kg
0,25mm	ZJ-HOS025A	Ciemnoszary transparent	13kg
0,27mm	ZJ-HOS027A	Ciemnoszary transparent	15kg
0,30mm	ZJ-HOS030A	Ciemnoszary transparent	18kg
0,325mm	ZJ-HOS032A	Ciemnoszary transparent	20kg
0,35mm	ZJ-HOS035A	Ciemnoszary transparent	22kg

W przypadku żyłek MONOLITH ograniczamy się do podania dwóch parametrów: średnicy i indeksu FISH UP TO-MAX RYBA, naszej wizji maksymalnej wagi ryb, do łowienia których może być użyta żyłka. Oczywiście sukces wędkarza zależy również od wielu innych czynników, takich jak specyfika łowiska, umiejętność hol, akcja i klasa wędziska, jakość przelotki, co szczególnie ważne, regulacja hamulca w kołowrotku. Zakładamy, że przy spełnieniu tych warunków wędkarz ma wszelkie dane do zwycięstwa w pojedynku z wielką rybą. Co więcej, jesteśmy przekonani, że przekroczenie podanych limitów jest możliwe i dla wytrwałych wędkarzy będzie miarą sukcesu.



Jaxon Eternum

Dobra, niezawodna żyłka jest jednym z podstawowych elementów wyposażenia każdego wędkarza. W ostatecznym starciu z walecznym okazem dużej ryby kluczowe znaczenie mają jakość i niezawodność żyłki na kołowrotku. Oprócz podstawowych parametrów, związanych z wytrzymałością liniową i na węzłach, bardzo istotny wpływ na komfort łowienia ma zachowanie żyłki – jej ułożenie podczas rzutu oraz brak tendencji do skręcania się. Wszystkie te cechy charakteryzują żyłkę JAXON ETERNUM – specjalny program, adresowany do najbardziej wymagających wędkarzy.

ETERNUM Premium

Uniwersalna żyłka nowej generacji w kolorze jasnym, clear-przezroczystym. Średni poziom rozciągliwości, bardzo dobre parametry wytrzymałościowe. Szerokie pole zastosowania w większości znanych i popularnych metod łowienia. Oferujemy odcinki 150 m oraz małe szpulki 25 m – na przypony.



Ø	K _{150m}	K _{25m}	☑	☑
0,08mm	-	ZJ-ETP008C	Clear-przezroczysty	1kg
0,10mm	ZJ-ETP010A	ZJ-ETP010C	Clear-przezroczysty	2kg
0,12mm	ZJ-ETP012A	ZJ-ETP012C	Clear-przezroczysty	3kg
0,14mm	ZJ-ETP014A	ZJ-ETP014C	Clear-przezroczysty	4kg
0,16mm	ZJ-ETP016A	ZJ-ETP016C	Clear-przezroczysty	5kg
0,18mm	ZJ-ETP018A	ZJ-ETP018C	Clear-przezroczysty	6kg
0,20mm	ZJ-ETP020A	ZJ-ETP020C	Clear-przezroczysty	7kg
0,22mm	ZJ-ETP022A	-	Clear-przezroczysty	9kg
0,25mm	ZJ-ETP025A	-	Clear-przezroczysty	11kg
0,27mm	ZJ-ETP027A	-	Clear-przezroczysty	14kg
0,30mm	ZJ-ETP030A	-	Clear-przezroczysty	16kg
0,35mm	ZJ-ETP035A	-	Clear-przezroczysty	20kg
0,40mm	ZJ-ETP040A	-	Clear-przezroczysty	25kg
0,45mm	ZJ-ETP045A	-	Clear-przezroczysty	30kg

ETERNUM Spinning

Żyłka adresowana przede wszystkim do łowienia na spinning. Obniżony poziom rozciągliwości, bardzo dobre ułożenie podczas dalekich rzutów. Wysoka wytrzymałość na węzłach. Kolor zbliżony do jasnego szarego, przezroczysty, doskonale maskujący w wodnej toni. Oferujemy szpulki o pojemności 150 m, w rozmiarach od 0,16 mm do 0,40 mm.



Ø	K _{150m}	☑	☑
0,16mm	ZJ-ETS016A	Szary-przezroczysty	5kg
0,18mm	ZJ-ETS018A	Szary-przezroczysty	6kg
0,20mm	ZJ-ETS020A	Szary-przezroczysty	7kg
0,22mm	ZJ-ETS022A	Szary-przezroczysty	9kg
0,25mm	ZJ-ETS025A	Szary-przezroczysty	11kg
0,27mm	ZJ-ETS027A	Szary-przezroczysty	14kg
0,30mm	ZJ-ETS030A	Szary-przezroczysty	16kg
0,35mm	ZJ-ETS035A	Szary-przezroczysty	20kg
0,40mm	ZJ-ETS040A	Szary-przezroczysty	25kg

ETERNUM Feeder

Żyłka w ciemnym kolorze adresowana do coraz bardziej licznego grona wędkarzy specjalizujących się w łowieniu na wędki z drgającymi szczytówkami i zestawy z koszykami zanętowymi. Żyłkę ETERNUM FEEDER charakteryzuje podwyższona miękkość i rozciągliwość. Oferujemy szpulki 150 m.



Ø	K _{150m}	☑	☑
0,18mm	ZJ-ETF018A	Ciemny brąz	6kg
0,20mm	ZJ-ETF020A	Ciemny brąz	7kg
0,22mm	ZJ-ETF022A	Ciemny brąz	9kg
0,25mm	ZJ-ETF025A	Ciemny brąz	11kg
0,27mm	ZJ-ETF027A	Ciemny brąz	14kg
0,30mm	ZJ-ETF030A	Ciemny brąz	16kg
0,35mm	ZJ-ETF035A	Ciemny brąz	20kg

ETERNUM Marine

Specjalnie przygotowana do łowienia w słonej wodzie, bardzo mocna żyłka do samodzielnego wiązania zawieszek i innych morskich rigów. Kolor clear – przezroczysty, praktycznie niewidzialny dla ryb w morskiej toni. Oferujemy na szpulkach 50 m.



Ø	K _{50m}	☑	☑
0,45mm	ZJ-ETM045E	Clear-przezroczysty	30kg
0,50mm	ZJ-ETM050E	Clear-przezroczysty	35kg

W przypadku żyłek ETERNUM ograniczamy się do podania dwóch parametrów: średnicy i indeksu FISH UP TO-MAX RYBA, naszej wizji maksymalnej wagi ryby, do łowienia których może być użyta żyłka. Oczywiście sukces wędkarza zależy również od wielu innych czynników, takich jak specyfika łowiska, umiejętność hol, akcja i klasa wędziska, jakość przelotek i, co szczególnie ważne, regulacja hamulca w kołowrotku. Zakładamy, że przy spełnieniu tych warunków wędkarz ma wszelkie dane do zwycięstwa w pojedynku z wielką rybą. Co więcej, jesteśmy przekonani, że przekroczenie podanych limitów jest możliwe i dla wytrwałych wędkarzy będzie miarą sukcesu.

Jaxon Crocodile

UWOLNIJ MOC KROKODYLA!!! To hasło jak najbardziej pasuje do supermocnych żyłek z serii JAXON CROCODILE. Rewelacyjna wytrzymałość na węzłach, bardzo dobre ułożenie podczas rzutów, bez pamięci odkształceń. Podwyższona odporność na ścieranie i niszczące działanie promieni ultrafioletowych. Szeroka gama żyłek o różnej charakterystyce, dostosowanej do wielu metod łowienia: od spławika, przez spinning, po zaawansowane łowienie karpia.

CROCODILE Premium

Uniwersalna żyłka w kolorze clear – przezroczystym. Do większości popularnych w Polsce metod połowu. Średni parametr rozciągliwości. Wersję Premium oferujemy w odcinkach 150 m, dwie połączone ze sobą szpulki w kartoniku, co pozwala na jednorazowe nawinięcie do 300 m żyłki na kołowrotek. Polecamy również małe szpulki 25 m na przypony.



Ø	K 150m	K 25m	☑	☑
0,08mm	-	ZJ-CRP008C	Clear - przezroczysty	1kg
0,10mm	ZJ-CRP010A	ZJ-CRP010C	Clear - przezroczysty	2kg
0,12mm	ZJ-CRP012A	ZJ-CRP012C	Clear - przezroczysty	3kg
0,14mm	ZJ-CRP014A	ZJ-CRP014C	Clear - przezroczysty	4kg
0,16mm	ZJ-CRP016A	ZJ-CRP016C	Clear - przezroczysty	5kg
0,18mm	ZJ-CRP018A	ZJ-CRP018C	Clear - przezroczysty	6kg
0,20mm	ZJ-CRP020A	ZJ-CRP020C	Clear - przezroczysty	7kg
0,22mm	ZJ-CRP022A	-	Clear - przezroczysty	9kg
0,25mm	ZJ-CRP025A	-	Clear - przezroczysty	12kg
0,27mm	ZJ-CRP027A	-	Clear - przezroczysty	14kg
0,30mm	ZJ-CRP030A	-	Clear - przezroczysty	16kg
0,35mm	ZJ-CRP035A	-	Clear - przezroczysty	20kg
0,40mm	ZJ-CRP040A	-	Clear - przezroczysty	25kg
0,45mm	ZJ-CRP045A	-	Clear - przezroczysty	30kg

CROCODILE Fluorocarbon Coated

Żyłka pokryta cienką warstwą fluorocarbonu znacząco podnosząca parametry optyczne, dzięki czemu żyłka staje się praktycznie niewidzialna dla ryb. Poza tym przez dodanie fluorocarbonu zmienia się jej ciężar właściwy, żyłka tonie dużo szybciej w porównaniu ze standardowym nylonem – przezroczysty. Oferujemy w sprzedaży na szpulkach 150 m i 25 m.



Ø	K 150m	K 25m	☑	☑
0,08mm	-	ZJ-CRF008C	Clear - przezroczysty	1kg
0,10mm	ZJ-CRF010A	ZJ-CRF010C	Clear - przezroczysty	2kg
0,12mm	ZJ-CRF012A	ZJ-CRF012C	Clear - przezroczysty	3kg
0,14mm	ZJ-CRF014A	ZJ-CRF014C	Clear - przezroczysty	4kg
0,16mm	ZJ-CRF016A	ZJ-CRF016C	Clear - przezroczysty	5kg
0,18mm	ZJ-CRF018A	ZJ-CRF018C	Clear - przezroczysty	6kg
0,20mm	ZJ-CRF020A	ZJ-CRF020C	Clear - przezroczysty	7kg
0,22mm	ZJ-CRF022A	-	Clear - przezroczysty	9kg
0,25mm	ZJ-CRF025A	-	Clear - przezroczysty	12kg
0,27mm	ZJ-CRF027A	-	Clear - przezroczysty	14kg
0,30mm	ZJ-CRF030A	-	Clear - przezroczysty	16kg
0,35mm	ZJ-CRF035A	-	Clear - przezroczysty	20kg
0,40mm	ZJ-CRF040A	-	Clear - przezroczysty	25kg
0,45mm	ZJ-CRF045A	-	Clear - przezroczysty	30kg

CROCODILE Spinning

Żyłka adresowana przede wszystkim do spinningistów. Najmniejszy parametr rozciągliwości, szybka reakcja przynęty na zacięcie. Kolor jasnoszary – przezroczysty, najmniej widoczny w wodnej toni. Wersję Spinning oferujemy w odcinkach 150 m, dwie połączone ze sobą szpulki w kartoniku, co pozwala na jednorazowe nawinięcie do 300 m żyłki na kołowrotek.



Ø	K 150m	☑	☑
0,16mm	ZJ-CRS016A	Jasnoszary-przezroczysty	5kg
0,18mm	ZJ-CRS018A	Jasnoszary-przezroczysty	6kg
0,20mm	ZJ-CRS020A	Jasnoszary-przezroczysty	7kg
0,22mm	ZJ-CRS022A	Jasnoszary-przezroczysty	9kg
0,25mm	ZJ-CRS025A	Jasnoszary-przezroczysty	12kg
0,27mm	ZJ-CRS027A	Jasnoszary-przezroczysty	14kg
0,30mm	ZJ-CRS030A	Jasnoszary-przezroczysty	16kg
0,35mm	ZJ-CRS035A	Jasnoszary-przezroczysty	20kg
0,40mm	ZJ-CRS040A	Jasnoszary-przezroczysty	25kg

CROCODILE Carp

Żyłka w kolorze ciemnego brązu. Polecamy do wszystkich gruntowych metod połowu, związanych z umieszczeniem przynęty na dnie. Szczególnie zalecamy wędkarzom specjalizującym się w łowieniu karpia. Alternatywnie zastosowanie w łowieniu na feedera z użyciem koszyczka zanętowego. Crocodile Carp oferujemy na szpulkach o pojemności 300 m i 600 m.



Ø	K 300m	K 600m	☑	☑
0,25mm	ZJ-CRC025B	ZJ-CRC025D	Ciemny brąz	12kg
0,275mm	ZJ-CRC027B	ZJ-CRC027D	Ciemny brąz	14kg
0,30mm	ZJ-CRC030B	ZJ-CRC030D	Ciemny brąz	16kg
0,325mm	ZJ-CRC032B	ZJ-CRC032D	Ciemny brąz	18kg
0,35mm	ZJ-CRC035B	ZJ-CRC035D	Ciemny brąz	20kg

CROCODILE Marine

Żyłki adresowane do wędkarzy łowiących w słonej, morskiej wodzie. Kolor jaskrawożółty fluorescencyjny. Wersję Marine oferujemy na dużych szpulkach o pojemności 300 m.



Ø	K 300m	☑	☑
0,40mm	ZJ-CRM040B	Jaskrawożółty -fluorescencyjny	25kg
0,45mm	ZJ-CRM045B	Jaskrawożółty -fluorescencyjny	30kg

CROCODILE Winter

Żyłka przeznaczona do zimowego łowienia podłodowego. Podwyższona odporność na ścieranie i na wpływ niskich temperatur. Crocodile Winter oferujemy na mniejszych szpulkach o pojemności 50 m. Kolor clear – przezroczysty.



Ø	K 50m	☑	☑
0,08mm	ZJ-CRW008D	Clear - przezroczysty	1kg
0,10mm	ZJ-CRW010D	Clear - przezroczysty	2kg
0,12mm	ZJ-CRW012D	Clear - przezroczysty	3kg
0,14mm	ZJ-CRW014D	Clear - przezroczysty	4kg
0,16mm	ZJ-CRW016D	Clear - przezroczysty	5kg
0,18mm	ZJ-CRW018D	Clear - przezroczysty	6kg
0,20mm	ZJ-CRW020D	Clear - przezroczysty	7kg

W przypadku żyłek CROCODILE ograniczamy się do podania dwóch parametrów: średnicy i indeksu FISH UP TO-MAX RYBA, naszej wizji maksymalnej wagi ryb, do łowienia których może być użyta żyłka. Oczywiście sukces wędkarza zależy również od wielu innych czynników, takich jak specyfika łowiska, umiejętność hol, akcja i klasa wędziska, jakość przelotki, co szczególnie ważne, regulacja hamulca w kołowrotku. Zakładamy, że przy spełnieniu tych warunków wędkarz ma wszelkie dane do zwycięstwa w pojedynku z wielką rybą. Co więcej, jesteśmy przekonani, że przekroczenie podanych limitów jest możliwe i dla wytrwałych wędkarzy będzie miarą sukcesu.

Jaxon Carat

Pomimo rosnącej popularności plecionek cały czas dobra, profesjonalna żyłka jest podstawowym elementem wyposażenia każdego wędkarza. Często zdarza się tak, że do kołowrotka dokupujemy kilka szpul zapasowych i korzystamy z żyłki bądź plecionki w zależności od metody łowienia i warunków panujących na łowisku. Wszystkim amatorom żyłkowego łowienia gorąco polecamy serię żyłek CARAT.

CARAT to koncentracja wszystkich podstawowych cech nowoczesnej żyłki wędkarskiej – wytrzymałość, trwałość, odporność na ścieranie, dobre układanie się podczas rzutu.

CARAT Premium

Seria obejmująca najszerszą gamę średnic od 0,08 mm do 0,45 mm. Kolor clear – przezroczysty, niemal niewidzialny dla rybiego oka. Szerokie zastosowanie do wielu metod wędkarskich, od spławika po spinning. Oferujemy w odcinkach po 150 m oraz 25 m na przypony.



Ø	K 150m	K 25m	☑	☑
0,08mm	-	ZI-KAP008C	Clear-przezroczysty	1kg
0,10mm	ZI-KAP010A	ZI-KAP010C	Clear-przezroczysty	2kg
0,12mm	ZI-KAP012A	ZI-KAP012C	Clear-przezroczysty	3kg
0,14mm	ZI-KAP014A	ZI-KAP014C	Clear-przezroczysty	4kg
0,16mm	ZI-KAP016A	ZI-KAP016C	Clear-przezroczysty	5kg
0,18mm	ZI-KAP018A	ZI-KAP018C	Clear-przezroczysty	6kg
0,20mm	ZI-KAP020A	ZI-KAP020C	Clear-przezroczysty	7kg
0,22mm	ZI-KAP022A	-	Clear-przezroczysty	9kg
0,25mm	ZI-KAP025A	-	Clear-przezroczysty	11kg
0,27mm	ZI-KAP027A	-	Clear-przezroczysty	14kg
0,30mm	ZI-KAP030A	-	Clear-przezroczysty	16kg
0,35mm	ZI-KAP035A	-	Clear-przezroczysty	20kg
0,40mm	ZI-KAP040A	-	Clear-przezroczysty	25kg
0,45mm	ZI-KAP045A	-	Clear-przezroczysty	30kg

CARAT Spinning

Seria dedykowana do łowienia szczupaków, okoni i innych drapieżników. Kolor jasnoszary – przezroczysty. Zmniejszony parametr rozciągliwości, szybka reakcja przynęty na zacięcie, dobre układanie się przy dalekich rzutach. Oferujemy w odcinkach 150 m.



Ø	K 150m	☑	☑
0,16mm	ZI-KAS016A	Jasnoszary-przezroczysty	5kg
0,18mm	ZI-KAS018A	Jasnoszary-przezroczysty	6kg
0,20mm	ZI-KAS020A	Jasnoszary-przezroczysty	7kg
0,22mm	ZI-KAS022A	Jasnoszary-przezroczysty	9kg
0,25mm	ZI-KAS025A	Jasnoszary-przezroczysty	11kg
0,27mm	ZI-KAS027A	Jasnoszary-przezroczysty	14kg
0,30mm	ZI-KAS030A	Jasnoszary-przezroczysty	16kg
0,35mm	ZI-KAS035A	Jasnoszary-przezroczysty	20kg
0,40mm	ZI-KAS040A	Jasnoszary-przezroczysty	25kg
0,45mm	ZI-KAS045A	Jasnoszary-przezroczysty	30kg

CARAT Carp

Klasyczna, mocna żyłka karpkowa w ciemnobrązowym kolorze, dobrze maskującym na tle typowego, ciemnego dna. Oferujemy w odcinkach po 300 m oraz 600 m.



Ø	K 300m	K 600m	☑	☑
0,25mm	ZI-KAC025B	ZI-KAC025D	Ciemny brąz	11kg
0,27mm	ZI-KAC027B	ZI-KAC027D	Ciemny brąz	14kg
0,30mm	ZI-KAC030B	ZI-KAC030D	Ciemny brąz	16kg
0,325mm	ZI-KAC032B	ZI-KAC032D	Ciemny brąz	19kg
0,35mm	ZI-KAC035B	ZI-KAC035D	Ciemny brąz	21kg

CARAT Feeder

Żyłka w charakterystycznym ciemnobrązowym kolorze. Zwiększona odporność na ścieranie. Polecamy szczególnie do łowienia na wędki z drgającą szczytówką, na zestawy denne z wykorzystaniem koszyczka zanętowego. Oferujemy w odcinkach po 150 m.



Ø	K 150m	☑	☑
0,18mm	ZI-KAF018A	Ciemny brąz	6kg
0,20mm	ZI-KAF020A	Ciemny brąz	7kg
0,22mm	ZI-KAF022A	Ciemny brąz	9kg
0,25mm	ZI-KAF025A	Ciemny brąz	11kg
0,27mm	ZI-KAF027A	Ciemny brąz	14kg
0,30mm	ZI-KAF030A	Ciemny brąz	16kg
0,325mm	ZI-KAF032A	Ciemny brąz	18kg
0,35mm	ZI-KAF035A	Ciemny brąz	20kg



CARAT Catfish – Sumowa

Żyłka adresowana do wędkarzy specjalizujących się w łowieniu sumów, największych drapieżników naszych wód. Kolor ciemnobrązowy, średnice 0,45/0,50/0,55 mm. Oferujemy w odcinkach 250 m.



Ø	K 250m	☑	☑
0,45mm	ZI-KAD045B	Ciemny brąz	30kg
0,50mm	ZI-KAD050B	Ciemny brąz	40kg
0,55mm	ZI-KAD055B	Ciemny brąz	50kg

W przypadku żyłek CARAT ograniczamy się do podania dwóch parametrów: średnicy i indeksu FISH UP TO-MAX RYBA, naszej wizji maksymalnej wagi ryb, do łowienia których może być użyta żyłka. Oczywiście sukces wędkarza zależy również od wielu innych czynników, takich jak specyfika łowiska, umiejętności hol, akcja i klasa wędziska, jakość przelotek i, co szczególnie ważne, regulacja hamulca w kołowrotku. Zakładamy, że przy spełnieniu tych warunków wędkarz ma wszelkie dane do zwycięstwa w pojedynku z wielką rybą. Co więcej, jesteśmy przekonani, że przekroczenie podanych limitów jest możliwe i dla wytrwałych wędkarzy będzie miarą sukcesu.

Wielu polskim wędkarzom znak firmowy OWNER kojarzy się przede wszystkim z doskonałymi haczykami i kotwicznymi, bezsprzecznie najwyższą światową jakością w tej dziedzinie. Z roku na rok coraz bardziej liczne staje się grono wędkarzy, którzy mieli okazję poznać i docenić zalety innego flagowego produktu OWNERA – szerokiej gamy doskonałych, perfekcyjnie przygotowanych żyłek i plecionek wędkarskich. Japonia od lat jest uważana za potentata w technologii obróbki włókien sztucznych. Na niezwykle wymagającym rynku japońskim w wielu rankingach żyłki OWNER niezmiennie zajmują czołowe pozycje. Program żyłek i plecionek OWNER obejmuje wyłącznie produkty najwyższej klasy.

Uwaga: średnice i parametry wytrzymałościowe podane według standardu testów EFTTA (Europejska Federacja Firm Wędkarskich).

OWNER BROAD Green

Żyłka najnowszej generacji. Maskujący zielonkawy kolor – praktycznie niewidzialny dla ryb, nawet w akwenach charakteryzujących się dużą przezroczystością wody. Perfekcyjnie dopracowana, gładka powierzchnia, doskonałe ułożenie podczas rzutów, gwarancja celności i dalekich dystansów. Uniwersalne przeznaczenie ze szczególnym wskazaniem spinningu. W ofercie odcinki 150 m. W przypadku cieńszych średnic od 0,08 do 0,18 mm polecamy również na małych szpulkach przyponowych 25 m.



Ø	Green K 150m	Green K 25m	f
0,08mm	-	ZO-OB108	0,7kg
0,10mm	-	ZO-OB110	1,0kg
0,12mm	ZO-OBX012	ZO-OB112	1,5kg
0,14mm	ZO-OBX014	ZO-OB114	2,2kg
0,16mm	ZO-OBX016	ZO-OB116	2,7kg
0,18mm	ZO-OBX018	ZO-OB118	3,1kg
0,20mm	ZO-OBX020	-	4,0kg
0,22mm	ZO-OBX022	-	4,3kg
0,24mm	ZO-OBX024	-	5,0kg
0,26mm	ZO-OBX026	-	6,2kg
0,28mm	ZO-OBX028	-	7,2kg
0,30mm	ZO-OBX030	-	8,4kg

OWNER BROAD PE KIZUNA 8X

Japońska technologia w połączeniu z wysokimi standardami produkcji owocuje coraz lepszymi produktami. Nie inaczej jest w przypadku firmy Owner, która od lat gwarantuje jakość. Prezentujemy najwyższej klasy plecionkę – Broad PE Kizuna. Innowacyjna technologia splotu to super gładka powierzchnia, mniejsze opory podczas holu. Zastosowano nadzwyczajnie mocne mikrowłókna zwiększające odporność na przetarcia i odkształcenia. Waga została zminimalizowana, tak by oddawać jeszcze lepsze, celniejsze rzuty. W ofercie znalazły się dwie plecionki: ciemnozielona oraz fluo.

Broad PE Kizuna x8

Zaawansowana technologia splotu 8 mikrowłókien sprawiła, że plecionka jest bardzo uniwersalna. Znajdzie zastosowanie w spinningu, połowach morskich oraz gruntowych. Szeroka oferta średnic w kolorze ciemnozielonym i odcinkach 150 yds.



Broad PE Kizuna FLUO x8

Kolor fluo-zielony plecionki Kizuna to pozycja dedykowana dla spinningu z opadu oraz połowu morskich drapieżników. Innowacyjny splot 8 mikrowłókien. W ofercie dostępne średnice od 0,10 do 0,25 na szpulach 150 yds.

Ø	X8 K 150 yds	FLUO X8 K 150 yds	f (EFTTA)
0,10mm	ZO-PKG010	ZO-PKF010	4,1kg
0,12mm	ZO-PKG012	ZO-PKF012	5,4kg
0,13mm	ZO-PKG013	ZO-PKF013	6,7kg
0,15mm	ZO-PKG015	ZO-PKF015	8,2kg
0,17mm	ZO-PKG017	ZO-PKF017	9,2kg
0,19mm	ZO-PKG019	ZO-PKF019	11,9kg
0,21mm	ZO-PKG021	ZO-PKF021	15,3kg
0,25mm	ZO-PKG025	ZO-PKF025	17,2kg

OWNER TOURNAMENT Fluorocarbon

Seria tonących żyłek fluorocarbonowych najwyższej generacji. Dzięki zastosowaniu specjalnej technologii, odmiennie od większości obecnych na rynku tego typu żyłek, OWNER TFC charakteryzuje się dużą miękkością i bardzo dobrą wytrzymałością na węzłach. Z uwagi na wyjątkowe parametry optyczne żyłka praktycznie niewidzialna dla rybiego oka. Polecamy szczególnie do wszelkiego rodzaju przyponów w wielu popularnych metodach wędkarskich – od łowienia spławikowego, przez gruntowe, aż po łowienie na sztuczna muszkę. Spore grono wytrawnych spinningistów, przy łowieniu na gumy z wykorzystaniem agresywnego koloru plecionki, dodaje maskujący przypon fluorocarbonowy. Ma to szczególne znaczenie przy jesiennym łowieniu w zbiornikach o rosnącej z dnia na dzień przezroczystości wody.



Ø	K 50m	f (EFTTA)
0,14mm	ZO-OF014	1,36kg
0,16mm	ZO-OF016	1,83kg
0,18mm	ZO-OF018	2,17kg
0,20mm	ZO-OF020	2,80kg
0,245mm	ZO-OF024	4,09kg
0,265mm	ZO-OF026	4,68kg
0,31mm	ZO-OF031	6,12kg

Japońska firma OWNER to niepodważalny lider światowego rynku producentów haczyków i kotwiczek wędkarskich. Od samego początku istnienia, od kilkudziesięciu lat, cała oferta OWNERA jest skoncentrowana na produktach adresowanych do grona najbardziej wymagających wędkarzy.

Bezkompromisowa jakość, przemyślane wykorzystanie najnowszych technologii, innowacyjność i niesamowita precyzja wykonania – wszystko to cechuje haczyki i kotwiczki wyprodukowane w dalekiej Japonii. Wszystkie elementy haka są wykonane i dobrane perfekcyjnie – od łopatki lub uszka, przez odpowiednio dobraną średnicę stalowego drutu, aż po niewiarygodnie ostre ostrze. Produkcja wysokiej klasy sprzętu wędkarskiego byłaby niemożliwa bez głębokiej analizy współczesnych technik wędkarskich, bez współpracy z najlepszymi wędkarzami. Wszystkie koncepcje przed wprowadzeniem na rynek przechodzą długą i żmudną serię testów w wielu krajach, praktycznie na wszystkich kontynentach. Przygotowując ofertę na nasz polski rynek, braliśmy pod uwagę specyfikę naszych łowisk i popularnych metod wędkarskich.

OSTRZE



SUPEROSTRZE
CUTTING POINT



SUPEROSTRZE
OWNER CUT

PROFIL



PROSTY



ODGIĘTY



Z ZADZIOREM



BEZ ZADZIORU

MATERIAŁ



STAL WĘGLOWA
HI-CARBON



STAL WĘGLOWA
KUTY
HI-CARBON



STAL WĘGLOWA
EKSTRA MOCNA
HI-CARBON
EXTRA STRONG

KOLOR



CZERWONY



NIEBIESKI
GRANATOWY



CZARNY



BRAZOWY



CZARNY
Z POLYSKIEM NSB



ZŁOTY



SREBRNY



OKSYDOWANY
ZŁOTY



ZIELONY

WIĄZANIE ŻYŁKI



Z ŁOPATKĄ



Z USZKIEM

Owner Carp

W większości wędkarskich technik mamy do czynienia z coraz dalej idącą specjalizacją. Jednak w przypadku profesjonalnego łowienia karpia specjalizacja ta jest bez wątpliwości najbardziej zaawansowana. Każdy element wyposażenia jest istotny, ale kluczowe znaczenie ma dobór niezawodnego i odpowiedniego do danej metody haka. Zespół ekspertów OWNERA przygotował specjalny, bogaty program haków karpio-owych bezkompromisowej jakości. W dopracowaniu oferty wykorzystano opinie i testy najlepszych japońskich i europejskich specjalistów. Haki karpio-owe z limitowanej serii CARP TAFF posiadają nowatorskie rozwiązanie kółka do wiązania żyłki oraz idealnie wygładzoną powierzchnię w rejonie ostrza, ułatwiającą szybką penetrację po zacięciu. Poza tym polecamy specjalnie dedykowaną serię CARP HOOKS.

CARP TAFF

Legendarne haki FLYLINER z nowatorskim rozwiązaniem kółka do wiązania żyłki i superostrzem TAFF.

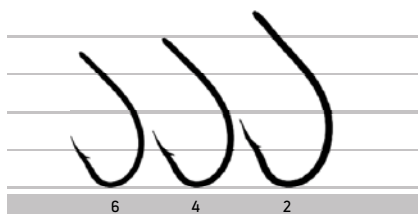

CARP TAFF

Supermocne haki do łowienia wielkich okazów karpia na przynęty tonące i pływające.

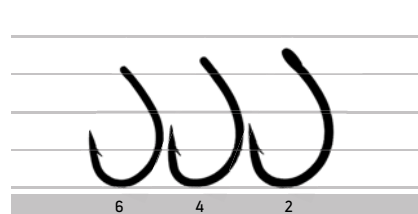

CARP TAFF

Haki do zastosowania w łowieniu na przypony typu D-rig oraz przy rigach wykonanych z fluorocarbonu.

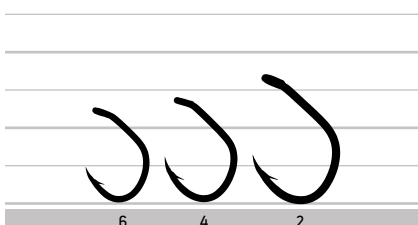

CARP TAFF

Haki nawiązujące swym kształtem do kolebki współczesnego wędkarstwa – Anglii. Uniwersalne przeznaczenie w większości popularnych metod karpio-owych.

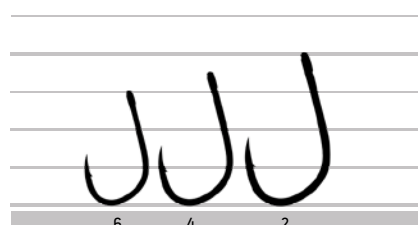

CZERWONY



ZŁOTY



NIEBIESKI
GRANATOWY



SREBRNY



CZARNY



OKSYDOWANY
ZŁOTY



BRAZOWY



ZIELONY



CZARNY
Z POLYSKIEM NSB

CARP DOWN

Główną cechą charakterystyczną tych haków jest wyraźnie wydłużony trzonek. „Long shank” w połączeniu ze specjalnie profilowanym oczkiem oraz prostym grotem to hak, z którego bardzo trudno wyjąć się rybnie podczas holu. Idealnie współpracuje z przynętami pływającymi i tonącymi.

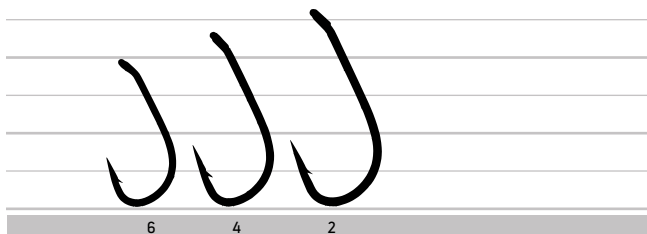

CARP DOWN BL

C-7 barbless, czyli wersja haka Carp Down bez zadzioru. Na łowiiskach specjalnych coraz częściej wymagane jest używanie haków niekaleczących ryby. Również sami wędkarze decydują się na takie zbrojenie przynęt – w myśl zasady C&R. Profilowane oczko i długi trzonek gwarantują pewne trzymanie ryby na końcu zestawu.

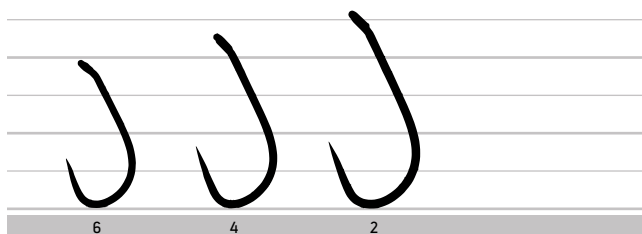

CARP STRAIGHT

Jedna z najbardziej popularnych wersji profesjonalnego haka karpiego, adresowana do przynęt tonących i pływających, z zastosowaniem przypońów z miękkiej plecionki.

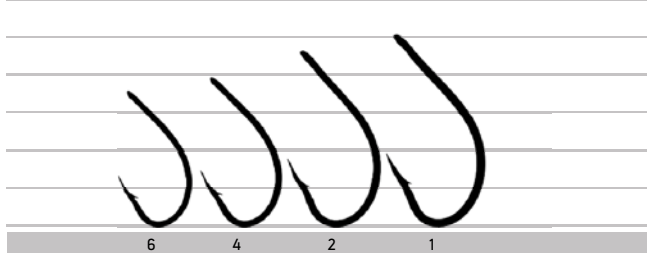

CARP STRAIGHT BL

Specjalna wersja haka karpiego bez zadzioru. Pomimo tego rozwiązania odpowiedni profil haka gwarantuje pewny hol i szczęśliwe ładowanie karpia na brzegu. Polecamy wszystkim rasowym karpiarzom wypuszczającym złowione ryby.

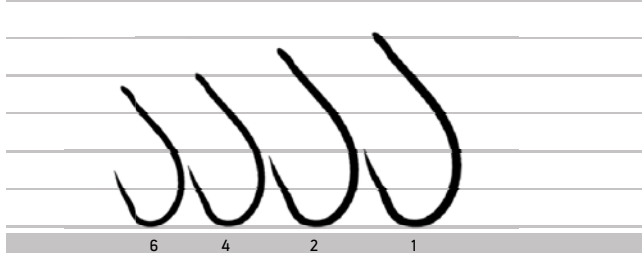

CARP TSUYOSHI

Uniwersalne, bardzo mocne haczyki karpiego. Polecamy do łowienia w miejscach obfitujących w zawady i wielkie okazy.

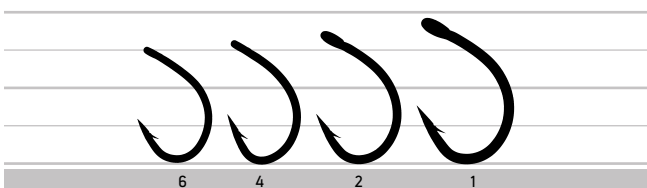

CARP TSUYOSHI BL

Kolejna wersja haka karpiego bez zadzioru.

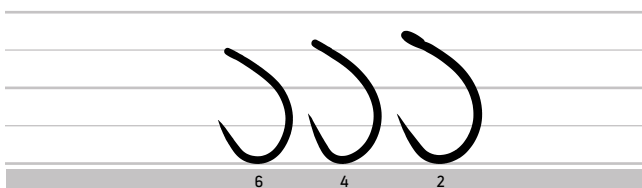

CARP ISEAMA

Legendarne haki karpiego ISEAMA, podstawowy hak w wyposażeniu każdego doświadczonego łowcy karpia.

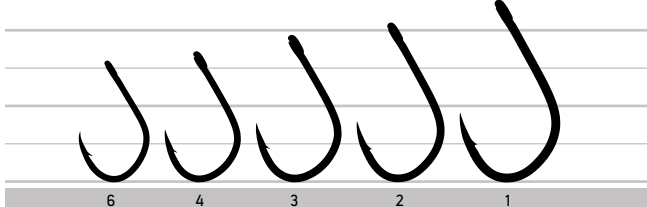

CARP ISEAMA X

Dodatkowo wzmocniona wersja haka ISEAMA, na wielkie okazy.

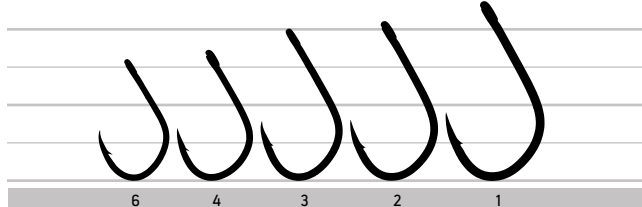

CARP AYA

Jeden z najczęściej spotykanych kształtów haka karpiowego, polecamy szczególnie do zestawów D-rig i przyponów z fluorocarbonu.

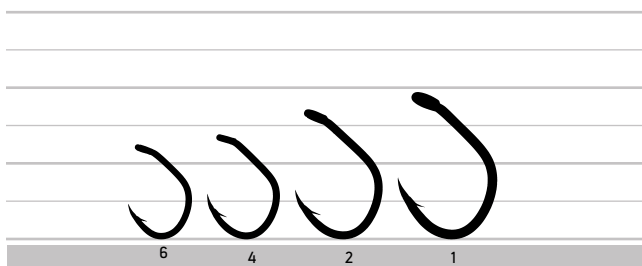

CARP UP

Popularne „banany” do łowienia na bogatą gamę przyęt pływających. Dobrze przemyślany kształt doskonale zapina rybę i jest bardzo trudny do wypłucia.

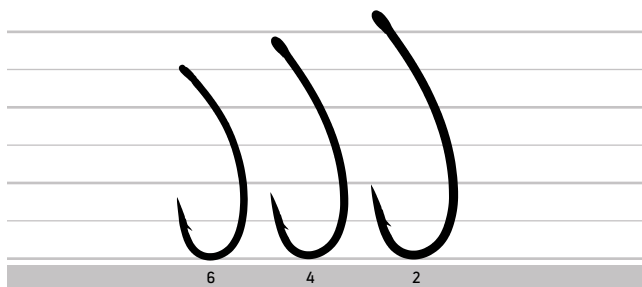

CARP CUT SSW

Popularne haki karpiowe o uniwersalnym zastosowaniu.

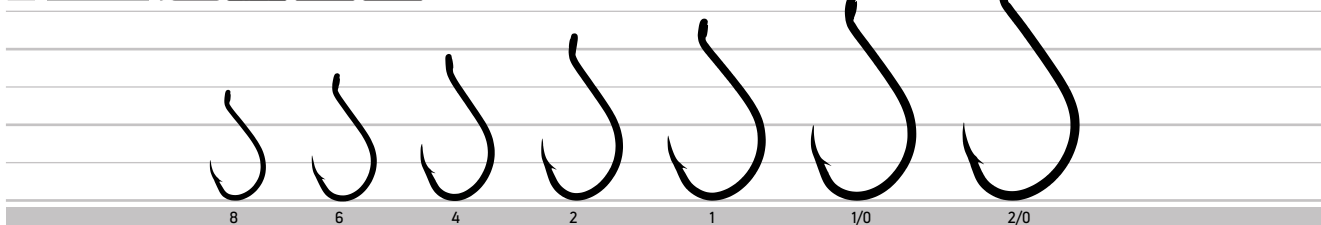

CARP OH SSW

Popularne haki karpiowe o uniwersalnym zastosowaniu.

Większe rozmiary 3/0, 5/0 oraz 7/0, ze względu na swoją wytrzymałość, mogą znaleźć zastosowanie przy połowie sumów.

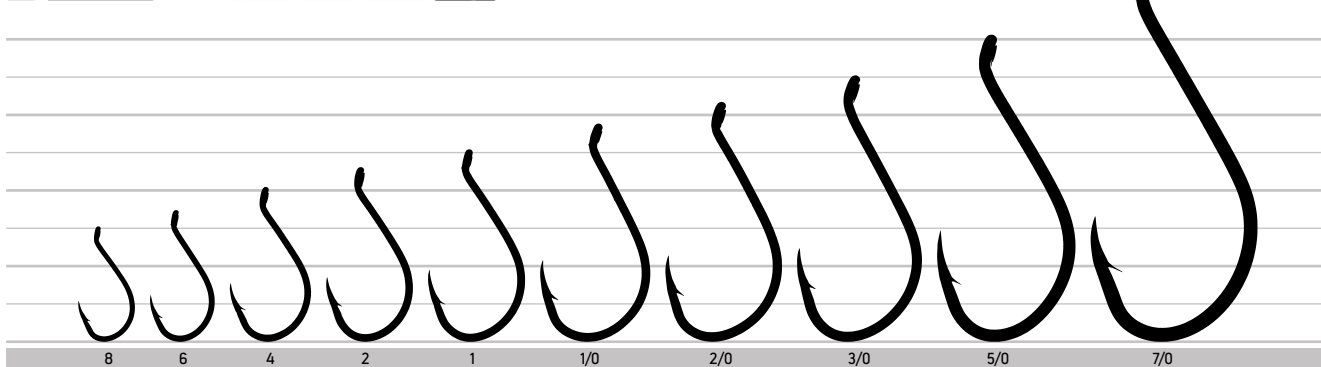

OC GORILLA

Ekstramocne haki do połowu sumów, amurów, karp i innych wielkich ryb.

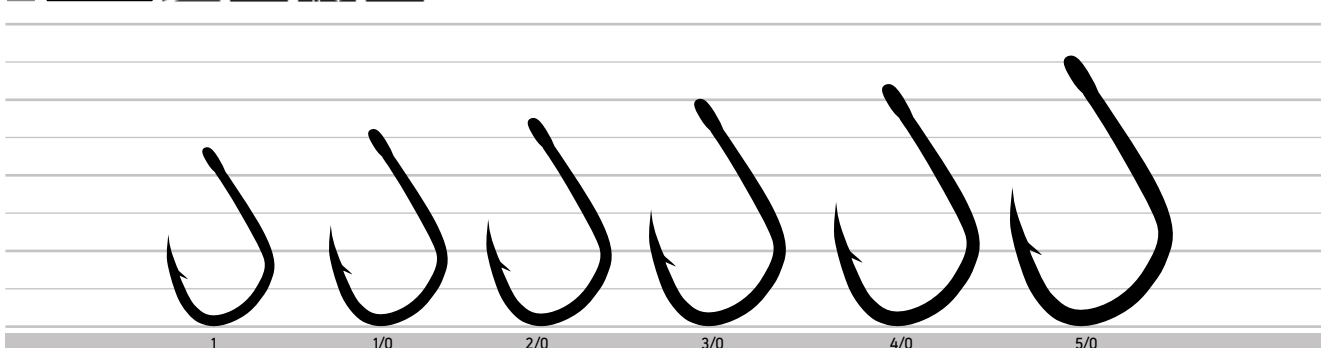

Owner Allround

Szeroka grupa uniwersalnych haczyków do zbrojenia przynęt roślinnych i zwierzęcych. Zastosowanie w wielu metodach połowów.

UMI-TANAGO

Mocne, kute haczyki z łopatką. Polecamy do parzonego ziarna i innych przynęt roślinnych.

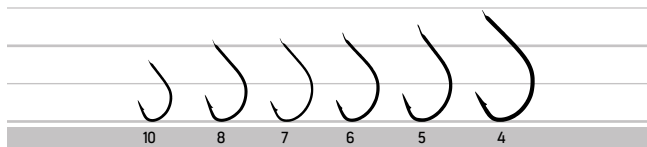

PIN HOOK

Uniwersalne haczyki z uszkiem.

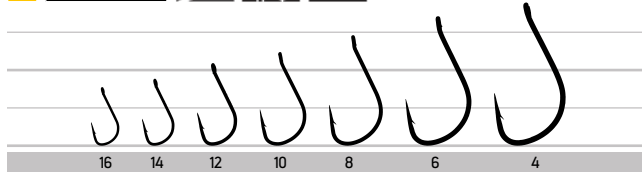

AJI-B

Haczyki z łopatką. Do zbrojenia przynęt roślinnych i zwierzęcych.

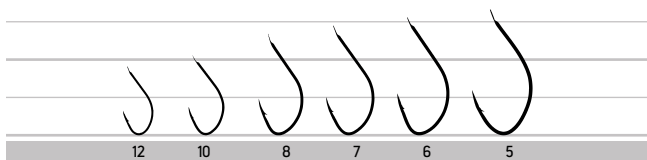

AJI-BD

Haczyki z łopatką. Dodatkowo wzmocniony łuk kolanka. Haczyki na płocie i leszczu.

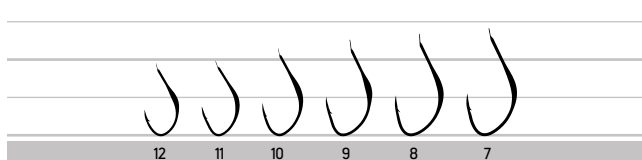

BC PINT

Uniwersalne haczyki z oczkiem i prostym grotem.

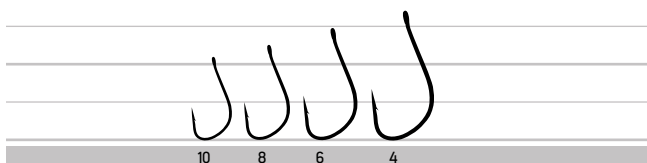

OC GURE

Mocne haczyki z łopatką o uniwersalnym przeznaczeniu. Wyposażone w superostrze Cutting Point, które gwarantuje wysoką skuteczność zacięć.



NEW!

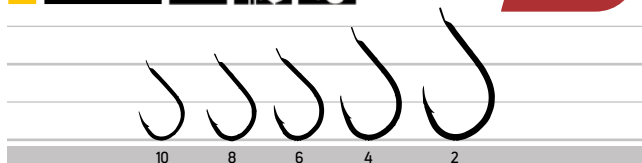

MOSQUITO

Popularne haczyki z oczkiem i delikatnie wydłużonym trzonkiem. Polecane do połowów gruntowych lub drop-shota przy użyciu małych przynęt.

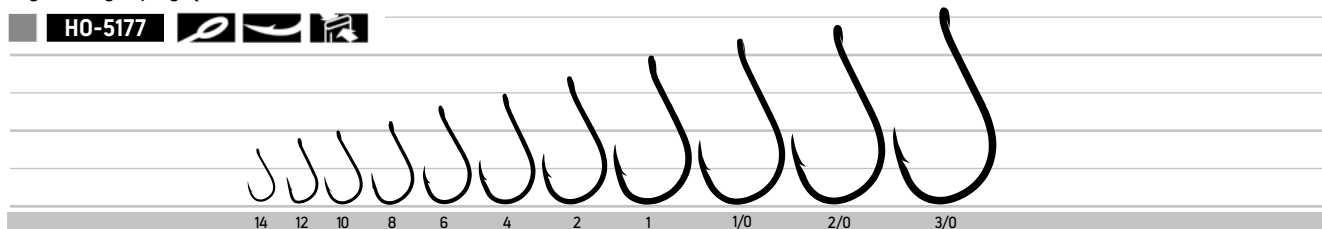

PINT

Uniwersalne haczyki z uszkiem.

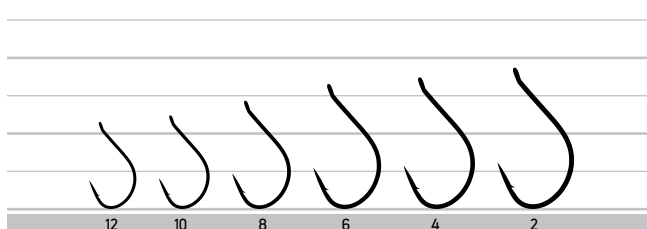

MOSQUITO LIGHT

Rozwinięcie serii Mosquito, zaprojektowane do ultralekkich zestawów. Haczyki z oczkiem.



CHINU

Doskonałe, bardzo łowne haczyki o poszerzonym łuku kolankowym. Polecamy do łowienia na ziarna kukurydzy, łubinu, pęczaku, ciasta i pasty. W ofercie 3 wersje: z łopatką, z kółkiem oraz z łopatką i ostrzem Cutting Point.

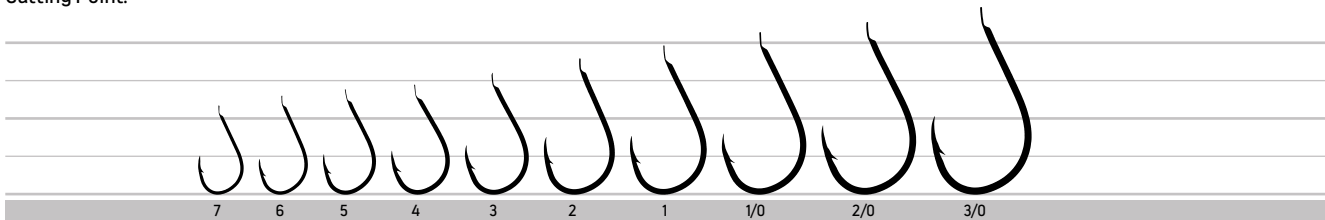

KEIRYU

Haczyki z łopatką. Jeden z najpopularniejszych modeli. Bardzo mocne, ostre haczyki do zbrojenia przynęt roślinnych i zwierzęcych.

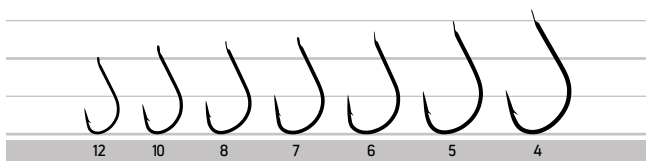

ISEAMA

Grupa bardzo cenionych, łownych haczyków o uniwersalnym przeznaczeniu. Większe rozmiary polecamy do łowienia karpia. W ofercie 4 wersje: z łopatką, z kółkiem, profil prosty i profil odgięty.

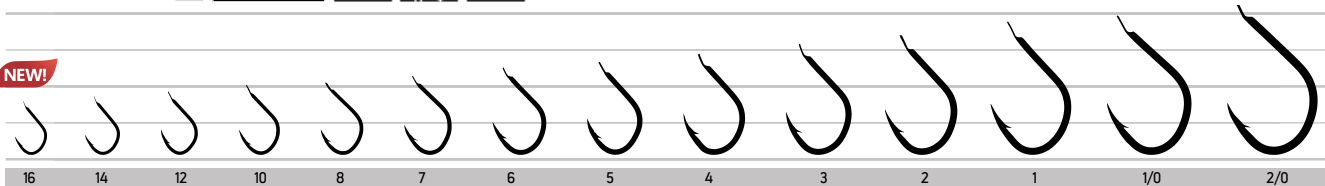

PENNY

Wyczynowe haczyki z uszkiem wykonane z bardzo cienkiego materiału. Do zbrojenia żywych przynęt.

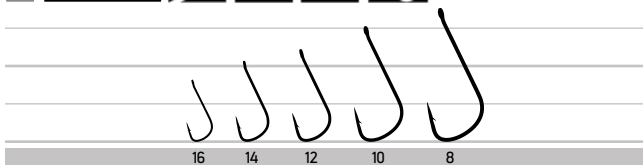

CHINTA

Haczyki z łopatką. Perfekcyjnie zaprojektowane z myślą o łowieniu leszczy, linów i płoci. Do zbrojenia białych i czerwonych robaków oraz parzonego ziarna.

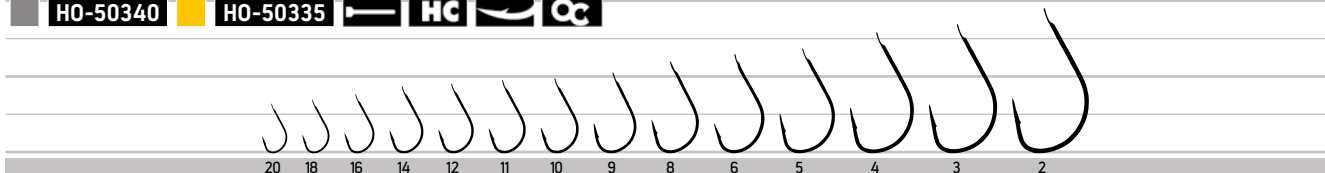
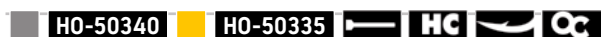

Owner Allround BH

Grupa uniwersalnych haczyków z dodatkowymi zadziorami, zapobiegającymi zsunięciu się przynęty.

WORM BH-ROUND

Haczyki z dodatkowymi zadziorami. Polecamy do łowienia na dżdżownice. Alternatywnie do spinningu przy łowieniu na mikrogumy z bocznym trokiem.

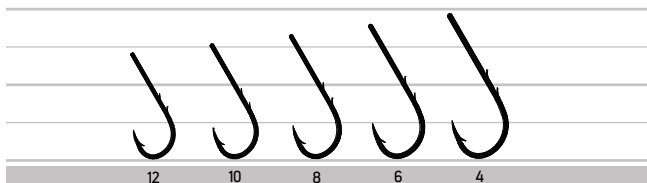

WORM BH-SPROAT

Haczyki z dodatkowymi zadziorami. Polecamy do łowienia na dżdżownice. Alternatywnie do spinningu przy łowieniu na mikrogumy z bocznym trokiem.

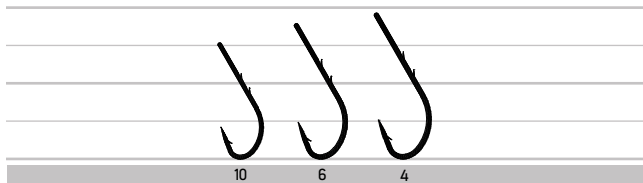

SEIGO B-H

Wydłużone haczyki z łopatką i pojedynczym zadziorem na trzonku.

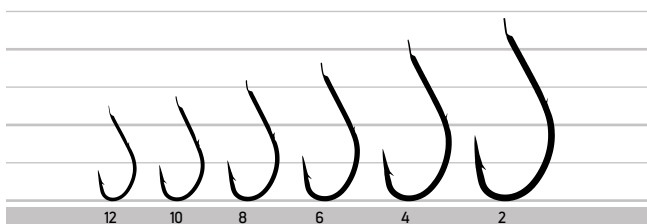

AKEMI CHINU

Haczyki z łopatką. Dwa zadziory na trzonku do pewniejszego utrzymania haczyka.

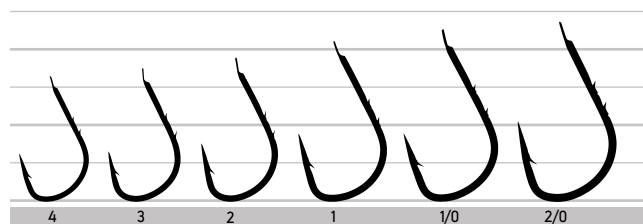

SEIGO-BH

Delikatnie wydłużone haczyki z łopatką i pojedynczym zadziorem, zapobiegającym zsunięciu się przynęty.

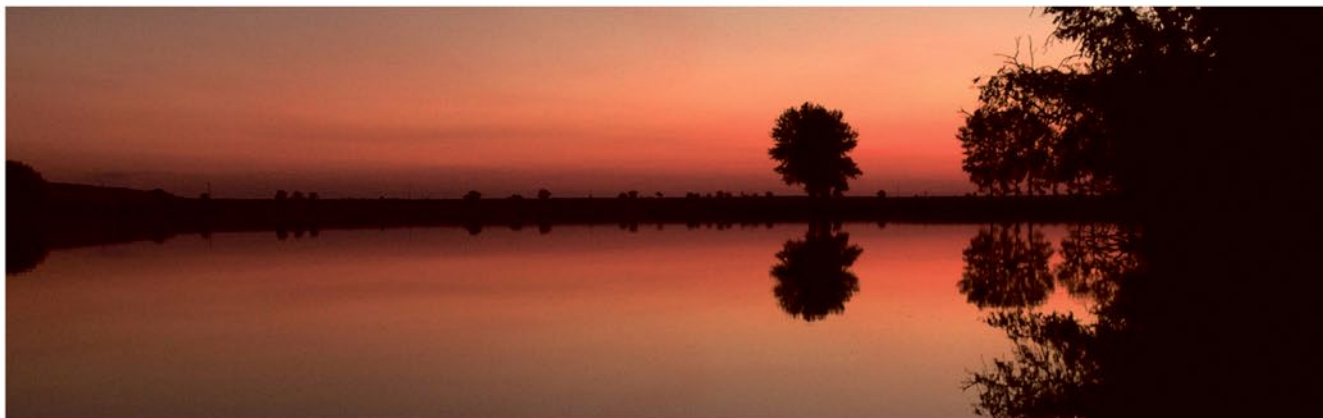
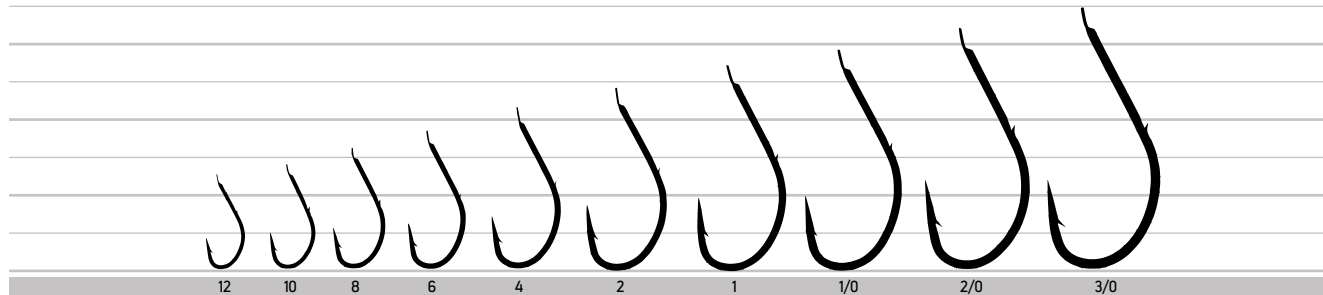

Owner Allround Competition

Szeroka grupa haczyków polecana do zawodniczego łowienia spławikowego.

MATCH TOURNAMENT

Haczyki wykonane z bardzo cienkiego i jednocześnie supermocnego materiału TAFF WIRE. Polecamy do wyczynu spławikowego.

HO-56535    

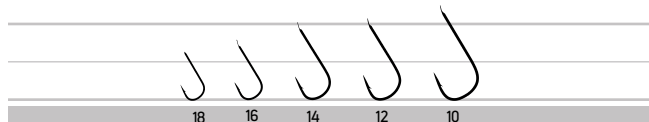

SHIRAHAE

Wyczynowe haczyki z łopatką. Bardzo cienki drut. Do zbrojenia białych robaków i ochotki.

HO-50243    

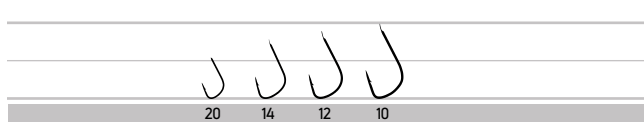

T-SODE

Superostre haczyki z łopatką. Do zbrojenia białych robaków i przynęt roślinnych. Bardzo popularne haczyki wśród wyczynowców.

HO-50281    



CHIKA

Wyczynowe haczyki z łopatką. Model bardzo popularny wśród zawodników łowiących na skrócony zestaw. Polecamy mniejsze rozmiary do zbrojenia ochotki.

HO-50354  HO-50363  HO-53938 

   

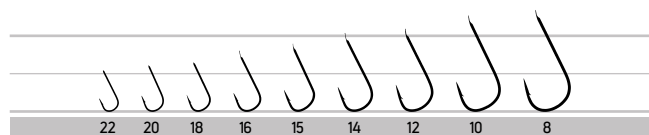

AKITA SODE

Uniwersalne haczyki z łopatką. Przeznaczone do zbrojenia przynęt roślinnych i zwierzęcych.

HO-50001    

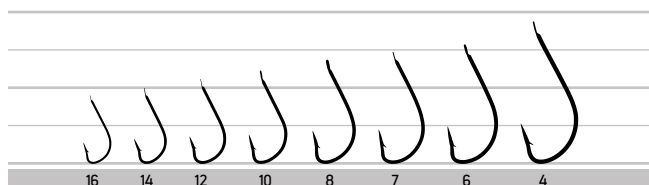

KIWAMI

Haczyki z łopatką. Kolor zielony. Polecamy do łowienia wśród podwodnej roślinności.

HO-53104   

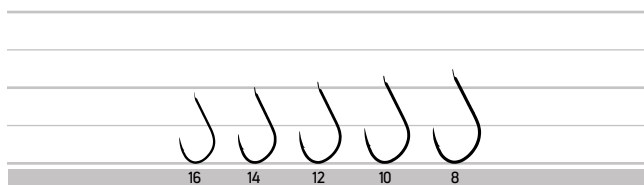

SODE

Superostre haczyki z łopatką. Cieńszy drut. Do zbrojenia białych robaków i przynęt roślinnych.

Bardzo popularne haczyki wśród wyczynowców.

HO-50282  HO-50284  HO-50286  HO-50257 

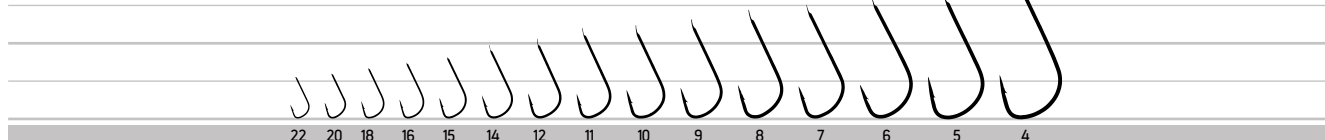

Owner Single Hooks

Haczyki z dużym oczkiem do zbrojenia błystek, woblerów i gum w systemie z czeburaszka.

S-55M

Haczyki zaprojektowane z myślą o zbrojeniu woblerów. Duże oczko do łatwego łączenia przynęty z kółkiem łącznikowym. Odpowiednio wyprofilowany łuk kolankowy haka poprawia skuteczność holu. Polecamy szczególnie do łowienia pstrągów oraz okoni.

NEW!

HO-51770

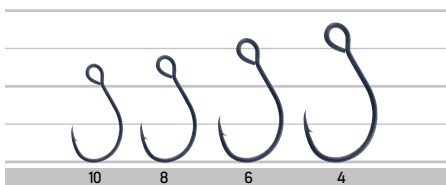

S-31

Haczyki z dużym oczkiem do zbrojenia większych błystek, gum i woblerów.

HO-51650

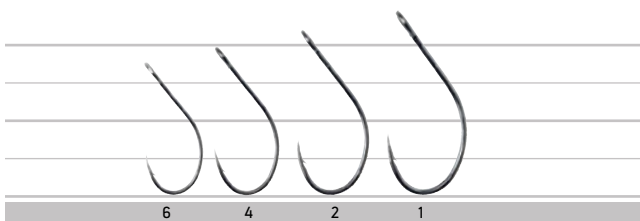

S-61

Seria mocnych haków z większym oczkiem do dużych przynęt. Polecane do zbrojenia wahadłówek, obrotówek, gum oraz woblerów.

HO-51576

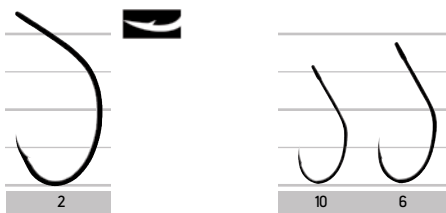

S-21

Haczyki do zbrojenia przynęt sztucznych, błystek, woblerów i gum.

HO-51572

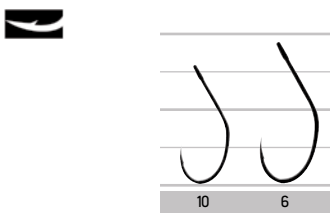

S-99

Haczyki z większym oczkiem oraz wydłużonym trzonkiem. Polecane do zbrojenia przynęt wahadłowych oraz obrotowych.

HO-51570

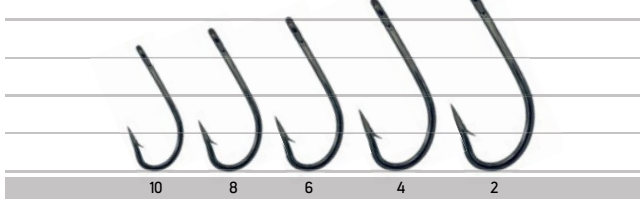

S-59 Haczyki z dużym oczkiem i wydłużonym trzonkiem. Polecane szczególnie do łowienia z użyciem czeburaszki.

HO-51580

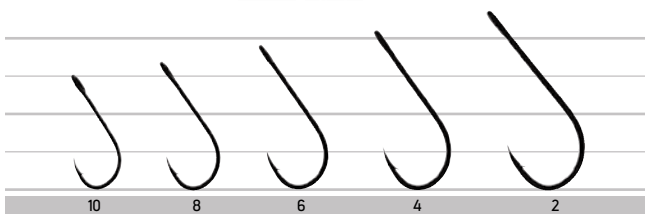

TENKARA LONG-D

Kute haczyki z silnie wydłużonym trzonkiem, polecamy do zbrojenia małych gum – paprochów – w łowieniu z bocznym trokiem.

HO-56508

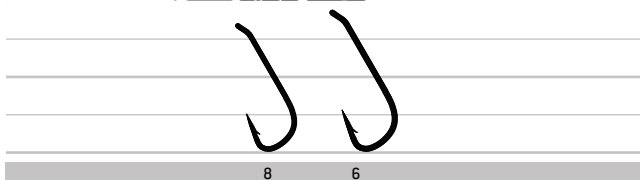

STRAIGHT SHANK

Haczyki z oczkiem i długim trzonkiem. Po wewnętrznej stronie znajdują się dwa zadziory, zapobiegające zsuwaniu się przynęty. Polecane do łowienia z użyciem czeburaszki.

HO-5100

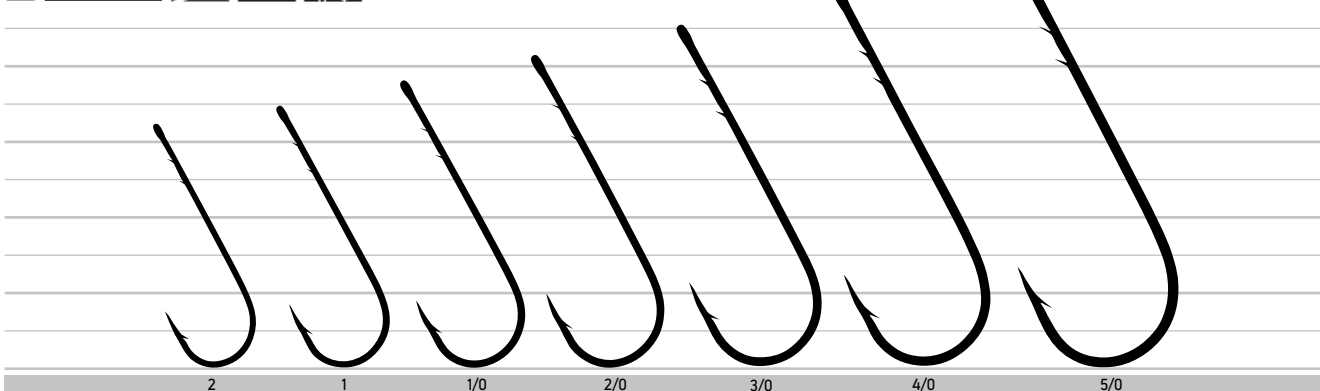

Owner Offset

Haczyki offsetowe do zbrojenia gum w systemie z czeburaszką.

J-LIGHT

Model haka offsetowego z szerokim kolankiem, pozwalającym na zbrojenie przynęt gumowych. Zapewnia pewniejszy hol ryby i zmniejsza ryzyko wypięcia się haka.

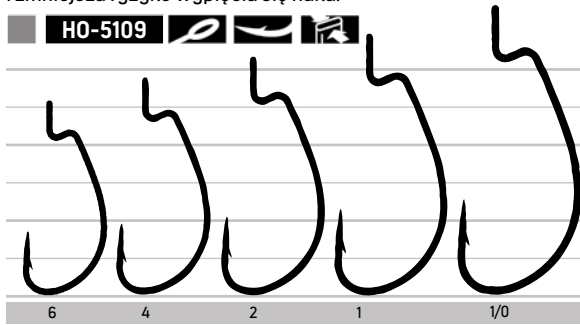

DOWN SHOT OFFSET

Model haka do drop shot z charakterystycznie wygiętym oczkiem wspomagającym zacięcie ryby. Kolanko zostało wyprofilowane ostrymi kątami.

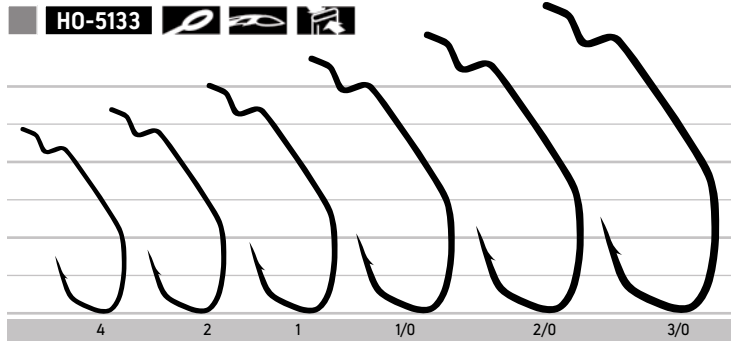

LARGE-EYE OFFSET HOOK

Model haka offsetowego z dużym oczkiem do zbrojenia w systemie z czeburaszką lub jig rig. Odpowiednia grubość, wytrzymałość drutu oraz superostrze Needle Point zapewnią wysoką skuteczność zacięcia. Szeroka rozmiarówka od 10 do 4/0 pozwoli na zastosowanie haków w ultralekkich i mocniejszych technikach wędkarstwa spinningowego.

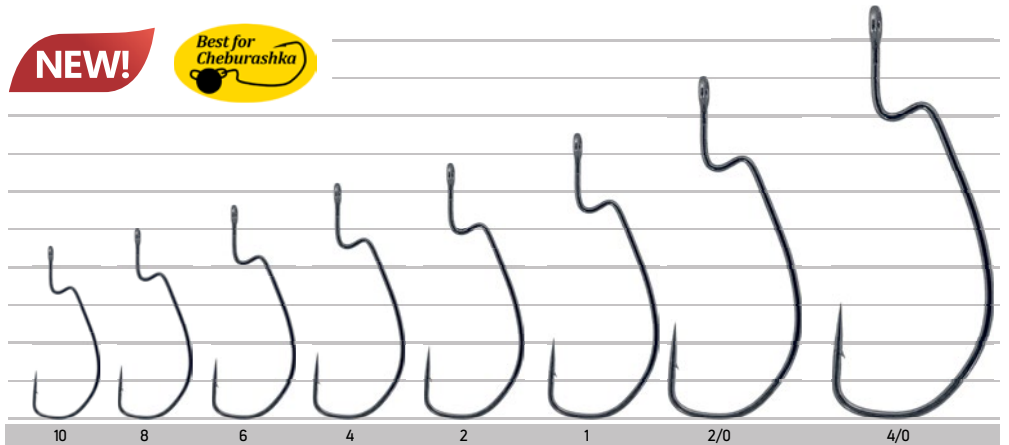

J-HOOK

Model haka offsetowego z szerokim kolankiem, pozwalającym na użycie różnych gumowych. Zapewnia pewniejszy hol ryby i zmniejsza ryzyko wypięcia się haka.

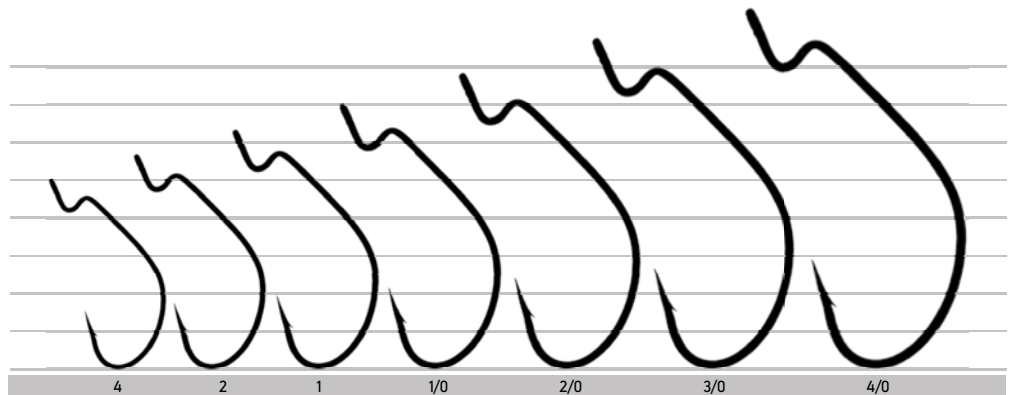

TWISTLOCK CPS

Specjalistyczny model haka offsetowego z odwróconym oczkiem. Posiada przymocowaną sprężynkę, pozwalającą stabilnie zaciąć przynętę.

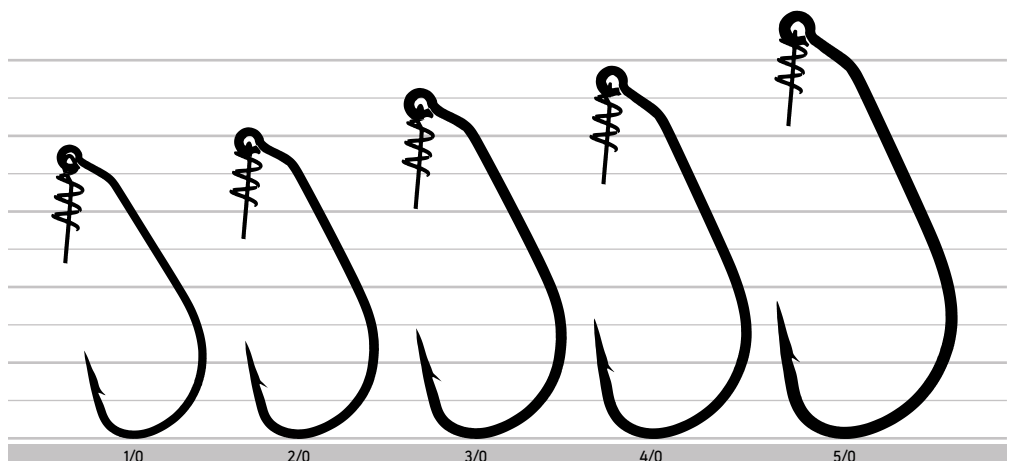

RIG'N HOOK

Model haka offsetowego z wyraźnie krótszym trzonkiem i dużym zaokrąglonym kolankiem. Budowa pozwala na optymalne, poziome umiejscowienie gumowej przynęty.

HO-5137

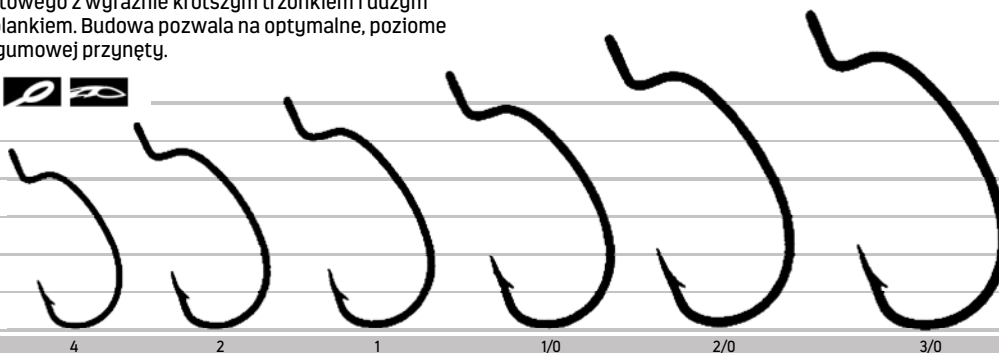

Owner Feeder/Method Feeder

Grupa wyselekcjonowanych haczyków, które polecamy do łowienia na feeder lub method feeder.

PICKET HOOK

Grupa haczyków bezzadziorowych z oczkiem do łowienia zestawami feederowymi lub do metody. Polecamy do budowy przyponów włosowych.

HO-56741



NEW!

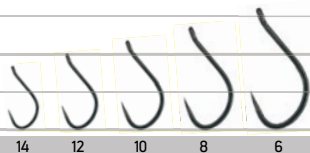

CUT KAWAHAGI

Haczyki z łopatką. Superostrze Cutting Point. Polecamy do łowienia metodami związanymi z użyciem drgającej szczytówki.

HO-50083

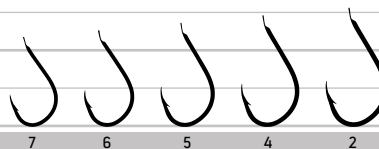

KAIZU

Mocne, kute haczyki „samozacinające” do feederowego łowienia na zestaw z koszyczkiem.

HO-50116

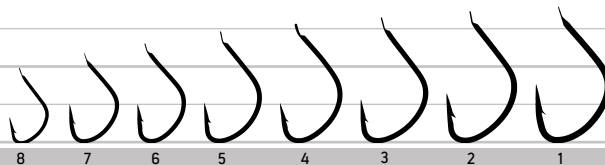

ISEAMA-BL

Bezzadziorowa wersja popularnych haków z oczkiem ISEAMA. Polecane do wędkowania na łowiskach specjalnych, na których występuje zakaz używania haczyków z zadziorem. Szczególne zastosowanie znajdują przy zestawach Method Feeder.

HO-50168



NEW! **NEW!**

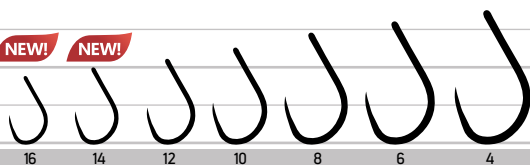

ISEAMA

Kultowe haki z zadziorem o szerokim łuku kolankowym, do klasycznego feedera lub do metody.



NEW!

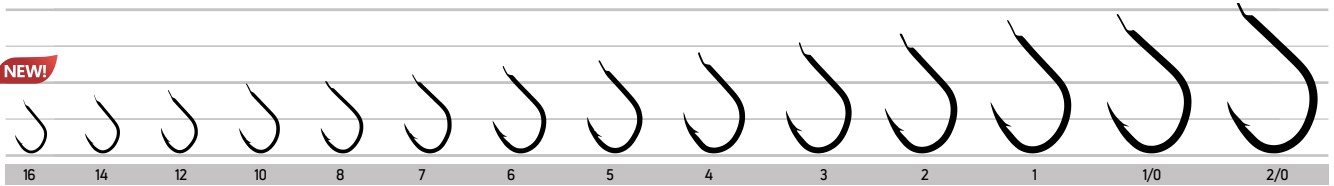

KEIRYU

Mocne haczyki z łopatką do zastosowań feederowych i zbrojenia ziarna, lub robaków.

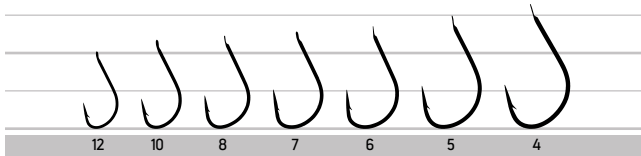

CHINTA

Haczyki z łopatką idealne do łowienia linów, leszczy i płoci na zestaw z koszyczkiem.

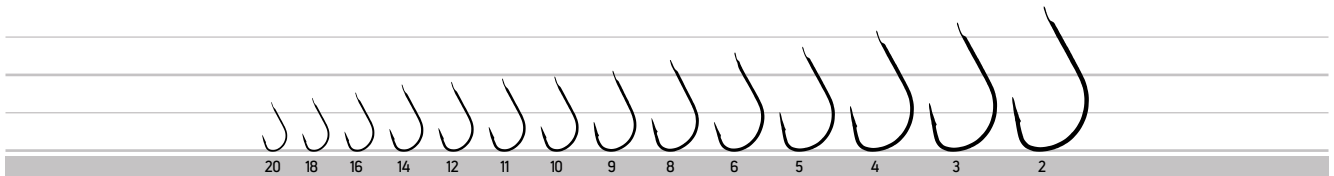
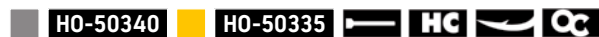

AKEMI CHINU

Duże haczyki z łopatką do ciężkich zestawów feederowych na karpie i amury.

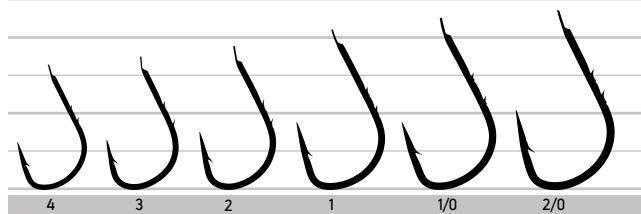

SHIRAHAE

Małe haczyki do finezyjnych zestawów feederowych i zbrojenia ochotki lub robaków.



KIWAMI

Średniej wielkości haczyki z zadziorem do łowienia leszczy, karasi i linów na feeder.

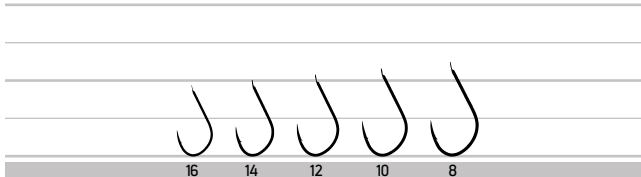

Profesjonalne zestawy haczyków z przyponami. Wykorzystano haczyki z naszej oferty i doskonałą żyłkę OWNER BROAD. W ofercie 2 rodzaje opakowania: S z przyponem 65 cm oraz RL z przyponem 70 cm.

ZESTAW S



Zestaw S

ZESTAW S, HACZYK OWNER HO-50046 ISEAMA ■

	K	☑	↔	⊗	P
HO-S04604	Złoty	4	0,20	Karp, leszcz	
HO-S04606	Złoty	6	0,18	Leszcz, lin	
HO-S04608	Złoty	8	0,18	Leszcz, lin	
HO-S04610	Złoty	10	0,16	Płoć, leszcz	
HO-S04612	Złoty	12	0,14	Płoć	

ZESTAW S, HACZYK OWNER HO-50282 SODE ■

	K	☑	↔	⊗	P
HO-S28206	Brązowy	6	0,20	Leszcz, płoć	
HO-S28208	Brązowy	8	0,16	Leszcz, płoć	
HO-S28210	Brązowy	10	0,14	Leszcz, płoć	
HO-S28212	Brązowy	12	0,12	Leszcz, płoć	
HO-S28214	Brązowy	14	0,12	Płoć, leszcz, ukleja	
HO-S28216	Brązowy	16	0,09	Płoć, leszcz, ukleja	
HO-S28218	Brązowy	18	0,09	Płoć, leszcz, ukleja	

ZESTAW S, HACZYK OWNER HO-50284 SODE ■

	K	☑	↔	⊗	P
HO-S28406	Złoty	6	0,18	Leszcz, płoć	
HO-S28408	Złoty	8	0,16	Leszcz, płoć	
HO-S28410	Złoty	10	0,14	Leszcz, płoć	
HO-S28412	Złoty	12	0,12	Leszcz, płoć	
HO-S28414	Złoty	14	0,12	Płoć, leszcz, ukleja	
HO-S28416	Złoty	16	0,09	Płoć, leszcz, ukleja	

ZESTAW S, HACZYK OWNER HO-50340 CHINTA ■

	K	☑	↔	⊗	P
HO-S34004	Ciemnostalowy	4	0,20	Leszcz, karp	
HO-S34006	Ciemnostalowy	6	0,18	Leszcz, płoć	
HO-S34008	Ciemnostalowy	8	0,16	Leszcz, płoć	
HO-S34010	Ciemnostalowy	10	0,14	Leszcz, płoć	
HO-S34012	Ciemnostalowy	12	0,12	Leszcz, płoć	
HO-S34014	Ciemnostalowy	14	0,10	Leszcz, płoć	
HO-S34016	Ciemnostalowy	16	0,09	Leszcz, płoć	
HO-S34018	Ciemnostalowy	18	0,09	Leszcz, płoć	

ZESTAW S, HACZYK OWNER HO-50335 CHINTA ■

	K	☑	↔	⊗	P
HO-S33504	Złoty	4	0,20	Karp, leszcz	
HO-S33506	Złoty	6	0,18	Leszcz, lin	
HO-S33508	Złoty	8	0,16	Leszcz, lin	
HO-S33510	Złoty	10	0,14	Płoć, leszcz	

ZESTAW S, HACZYK OWNER HO-50363 CHIKA ■

	K	☑	↔	⊗	P
HO-S36312	Czerwony	12	0,12	Płoć, okoń	
HO-S36314	Czerwony	14	0,12	Płoć, okoń	
HO-S36316	Czerwony	16	0,10	Płoć, okoń	
HO-S36318	Czerwony	18	0,09	Płoć, okoń	

ZESTAW S, HACZYK OWNER HO-50344 CHINU ■

	K	☑	↔	⊗	P
HO-S34401	Czarny	1	0,22	Karp, leszcz	
HO-S34402	Czarny	2	0,22	Karp, leszcz	
HO-S34403	Czarny	3	0,22	Karp, leszcz	
HO-S34404	Czarny	4	0,20	Karp, leszcz	
HO-S34405	Czarny	5	0,20	Karp, leszcz	
HO-S34406	Czarny	6	0,18	Karp, leszcz	
HO-S34407	Czarny	7	0,18	Karp, leszcz	

ZESTAW S, HACZYK OWNER HO-50354 CHIKA ■

	K	☑	↔	⊗	P
HO-S35408	Srebrny	8	0,16	Leszcz, płoć	
HO-S35410	Srebrny	10	0,16	Leszcz, płoć	
HO-S35412	Srebrny	12	0,12	Płoć, leszcz, ukleja	
HO-S35414	Srebrny	14	0,12	Płoć, leszcz, ukleja	
HO-S35416	Srebrny	16	0,10	Płoć, leszcz, ukleja	
HO-S35418	Srebrny	18	0,09	Płoć, leszcz, ukleja	



ZESTAW RL



ZESTAW RL, HACZYK OWNER HO-50044 ISEAMA ■

	K	☑	↔	⊗	P
HO-RL04401	Czarny	1	0,30	Karp, leszcz, lin	
HO-RL04402	Czarny	2	0,25	Karp, leszcz, lin	
HO-RL04404	Czarny	4	0,22	Karp, leszcz, lin	
HO-RL04406	Czarny	6	0,20	Karp, leszcz, lin	
HO-RL04408	Czarny	8	0,18	Leszcz, lin	
HO-RL04410	Czarny	10	0,16	Leszcz, lin	

ZESTAW RL, HACZYK OWNER HO-50046 ISEAMA ■

	K	☑	↔	⊗	P
HO-RL04604	Złoty	4	0,20	Karp, leszcz, lin	
HO-RL04606	Złoty	6	0,18	Karp, leszcz, lin	
HO-RL04608	Złoty	8	0,18	Karp, leszcz, lin, płoć	
HO-RL04610	Złoty	10	0,16	Leszcz, lin, płoć	
HO-RL04612	Złoty	12	0,14	Płoć, leszcz, lin	

ZESTAW RL, HACZYK OWNER HO-50188 ISEAMA ■

	K	☑	↔	⊗	P
HO-RL18804	Ciemnostalowy	4	0,20	Karp, leszcz, lin	
HO-RL18806	Ciemnostalowy	6	0,18	Karp, leszcz, lin	
HO-RL18808	Ciemnostalowy	8	0,16	Leszcz, lin	
HO-RL18810	Ciemnostalowy	10	0,14	Płoć, leszcz, lin	
HO-RL18812	Ciemnostalowy	12	0,12	Płoć, leszcz, lin	

ZESTAW RL, HACZYK OWNER HO-53883 ISEAMA ■

	K	☑	↔	⊗	P
HO-RL388302	Ciemnostalowy	2	0,25	Karp	
HO-RL388304	Ciemnostalowy	4	0,22	Karp, leszcz	
HO-RL388306	Ciemnostalowy	6	0,20	Leszcz, lin	
HO-RL388308	Ciemnostalowy	8	0,18	Leszcz, lin	
HO-RL388310	Ciemnostalowy	10	0,16	Płoć, leszcz	
HO-RL388312	Ciemnostalowy	12	0,14	Płoć	

ZESTAW RL, HACZYK OWNER HO-50173 SEIGO B-H ■

	K	☑	↔	⊗	P
HO-RL17302	Czarny	2	0,22	Karp, leszcz	
HO-RL17304	Czarny	4	0,20	Karp, leszcz	
HO-RL17306	Czarny	6	0,18	Leszcz, lin	
HO-RL17308	Czarny	8	0,16	Leszcz, lin	
HO-RL17310	Czarny	10	0,14	Leszcz, lin	
HO-RL17312	Czarny	12	0,12	Płoć, leszcz	

ZESTAW RL, HACZYK OWNER HO-50175 KEIRYU ■

	K	☑	↔	⊗	P
HO-RL17504	Granatowy	4	0,20	Karp, leszcz	
HO-RL17505	Granatowy	5	0,20	Karp, leszcz	
HO-RL17506	Granatowy	6	0,18	Leszcz, lin	
HO-RL17507	Granatowy	7	0,18	Leszcz, lin	
HO-RL17508	Granatowy	8	0,18	Leszcz, płoć	
HO-RL17510	Granatowy	10	0,16	Leszcz, płoć	

ZESTAW RL, HACZYK OWNER HO-50282 SODE ■

	K	☑	↔	⊗	P
HO-RL28208	Brązowy	8	0,16	Leszcz, płoć	
HO-RL28210	Brązowy	10	0,14	Leszcz, płoć	
HO-RL28212	Brązowy	12	0,12	Leszcz, płoć	
HO-RL28214	Brązowy	14	0,12	Płoć, ukleja	
HO-RL28216	Brązowy	16	0,10	Płoć, ukleja	
HO-RL28218	Brązowy	18	0,10	Płoć, ukleja	

ZESTAW RL, HACZYK OWNER HO-50284 SODE ■

	K	☑	↔	⊗	P
HO-RL28406	Złoty	6	0,18	Leszcz, płoć	
HO-RL28408	Złoty	8	0,16	Leszcz, płoć	
HO-RL28410	Złoty	10	0,14	Leszcz, płoć	
HO-RL28412	Złoty	12	0,12	Leszcz, płoć	
HO-RL28414	Złoty	14	0,12	Leszcz, płoć	

ZESTAW RL, HACZYK OWNER HO-50286 SODE ■

	K	☑	↔	⊗	P
HO-RL28608	Czerwony	8	0,14	Leszcz, okoń	
HO-RL28610	Czerwony	10	0,12	Leszcz, płoć	
HO-RL28612	Czerwony	12	0,12	Płoć, leszcz, ukleja	
HO-RL28614	Czerwony	14	0,10	Płoć, leszcz, ukleja	
HO-RL28616	Czerwony	16	0,09	Płoć, leszcz, ukleja	
HO-RL28618	Czerwony	18	0,08	Płoć, leszcz, ukleja	
HO-RL28620	Czerwony	20	0,08	Płoć, leszcz, ukleja	

ZESTAW RL, HACZYK OWNER HO-50330 CUT GORE ■

	K	☑	↔	⊗	P
HO-RL33002	Złoty	2	0,25	Karp, leszcz, lin	
HO-RL33004	Złoty	4	0,20	Karp, leszcz, lin	
HO-RL33006	Złoty	6	0,18	Karp, leszcz, lin	
HO-RL33008	Złoty	8	0,16	Leszcz, lin, płoć	
HO-RL33010	Złoty	10	0,14	Leszcz, lin, płoć	

ZESTAW RL, HACZYK OWNER HO-50335 CHINTA ■

	K	☑	↔	⊗	P
HO-RL33502	Złoty	2	0,25	Karp, leszcz	
HO-RL33504	Złoty	4	0,22	Karp, leszcz	
HO-RL33505	Złoty	5	0,20	Leszcz, lin	
HO-RL33506	Złoty	6	0,18	Leszcz, lin	
HO-RL33508	Złoty	8	0,16	Leszcz, płoć	
HO-RL33510	Złoty	10	0,14	Płoć, leszcz	
HO-RL33512	Złoty	12	0,12	Płoć	



ZESTAW RL, HACZYK OWNER HO-50340 CHINTA ■

K	☑	↔	🎯	P
HO-RL34002	Ciemnostalowy	2	0,22	Karp, leszcz
HO-RL34004	Ciemnostalowy	4	0,22	Leszcz, płoć
HO-RL34005	Ciemnostalowy	5	0,22	Leszcz, płoć
HO-RL34006	Ciemnostalowy	6	0,20	Leszcz, płoć
HO-RL34008	Ciemnostalowy	8	0,18	Leszcz, płoć
HO-RL34009	Ciemnostalowy	9	0,16	Leszcz, płoć
HO-RL34010	Ciemnostalowy	10	0,12	Leszcz, płoć
HO-RL34012	Ciemnostalowy	12	0,12	Leszcz, płoć
HO-RL34014	Ciemnostalowy	14	0,10	Leszcz, płoć
HO-RL34016	Ciemnostalowy	16	0,09	Płoć
HO-RL34018	Ciemnostalowy	18	0,09	Płoć



ZESTAW RL, HACZYK OWNER HO-50344 CHINU ■

K	☑	↔	🎯	P
HO-RL34402	Czarny	2	0,25	Karp, leszcz
HO-RL34404	Czarny	4	0,22	Karp, leszcz
HO-RL34405	Czarny	5	0,20	Karp, leszcz
HO-RL34406	Czarny	6	0,18	Karp, leszcz
HO-RL34407	Czarny	7	0,18	Karp, leszcz

ZESTAW RL, HACZYK OWNER HO-50345 CHINU ■

K	☑	↔	🎯	P
HO-RL34502	Złoty	2	0,25	Karp, leszcz
HO-RL34504	Złoty	4	0,22	Karp, leszcz
HO-RL34505	Złoty	5	0,20	Karp, leszcz
HO-RL34506	Złoty	6	0,18	Karp, leszcz
HO-RL34507	Złoty	7	0,18	Karp, leszcz

ZESTAW RL, HACZYK OWNER HO-50354 CHIKA ■

K	☑	↔	🎯	P
HO-RL35408	Srebrny	8	0,16	Leszcz, płoć
HO-RL35410	Srebrny	10	0,14	Leszcz, płoć
HO-RL35412	Srebrny	12	0,12	Płoć, leszcz, ukleja
HO-RL35414	Srebrny	14	0,12	Płoć, leszcz, ukleja
HO-RL35416	Srebrny	16	0,10	Płoć, leszcz, ukleja
HO-RL35418	Srebrny	18	0,09	Płoć, leszcz, ukleja

ZESTAW RL, HACZYK OWNER HO-53938 CHIKA ■

K	☑	↔	🎯	P
HO-RL393808	Ciemnostalowy	8	0,16	Leszcz, lin
HO-RL393810	Ciemnostalowy	10	0,14	Płoć, leszcz
HO-RL393812	Ciemnostalowy	12	0,12	Płoć, leszcz
HO-RL393814	Ciemnostalowy	14	0,10	Płoć, leszcz, ukleja
HO-RL393816	Ciemnostalowy	16	0,09	Płoć, leszcz, ukleja
HO-RL393818	Ciemnostalowy	18	0,09	Płoć, leszcz, ukleja

ZESTAW RL, HACZYK OWNER HO-50922 PIN ■

K	☑	↔	🎯	P
HO-RL92204	Ciemnostalowy	4	0,20	Karp, leszcz
HO-RL92206	Ciemnostalowy	6	0,18	Leszcz, lin
HO-RL92208	Ciemnostalowy	8	0,16	Leszcz, lin
HO-RL92210	Ciemnostalowy	10	0,14	Leszcz, płoć
HO-RL92212	Ciemnostalowy	12	0,12	Leszcz, płoć
HO-RL92214	Ciemnostalowy	14	0,10	Leszcz, płoć, ukleja

ZESTAW RL, HACZYK OWNER HO-53117 PIN ■

K	☑	↔	🎯	P
HO-RL311704	Granatowy	4	0,20	Karp, leszcz
HO-RL311706	Granatowy	6	0,18	Karp, leszcz, lin
HO-RL311708	Granatowy	8	0,16	Leszcz, lin
HO-RL311710	Granatowy	10	0,14	Leszcz, lin
HO-RL311712	Granatowy	12	0,12	Płoć, leszcz, lin

ZESTAW RL, HACZYK OWNER HO-59330 RYUSEN ■

K	☑	↔	🎯	P
HO-RL933002	Czerwony	2	0,25	Węgorz
HO-RL933004	Czerwony	4	0,22	Węgorz
HO-RL933006	Czerwony	6	0,20	Węgorz

PROGRAM SPECJALNY FEEDER ZESTAW RL, HACZYK OWNER HO-56807 KEIRYU ■

K	☑	↔	🎯	P
HO-RL680704	Ciemnostalowy	4	0,20	Leszcz, lin
HO-RL680706	Ciemnostalowy	6	0,18	Leszcz, lin
HO-RL680707	Ciemnostalowy	7	0,16	Leszcz, lin
HO-RL680708	Ciemnostalowy	8	0,16	Leszcz, płoć
HO-RL680710	Ciemnostalowy	10	0,14	Leszcz, lin



PROGRAM SPECJALNY FEEDER ZESTAW RL, HACZYK OWNER HO-50339 CHINU ■

K	☑	↔	🎯	P
HO-RL33904	Czarny	4	0,20	Leszcz, karp
HO-RL33905	Czarny	5	0,18	Leszcz, lin
HO-RL33906	Czarny	6	0,18	Leszcz, lin
HO-RL33907	Czarny	7	0,16	Leszcz, lin

PROGRAM SPECJALNY FEEDER ZESTAW RL, HACZYK OWNER HO-50116 KAIZU ■

K	☑	↔	🎯	P
HO-RL11604	Czarny	4	0,20	Leszcz, karp
HO-RL11605	Czarny	5	0,18	Leszcz, lin
HO-RL11606	Czarny	6	0,18	Leszcz, lin
HO-RL11607	Czarny	7	0,16	Leszcz, lin



Perfekcyjnie wykonane kotwiczki OWNER to niedościgniony wzór dla wielu innych firm specjalizujących się w tego typu produktach. Szczególną uwagę prosimy zwrócić na wykończenie ostrzy. Każdy najdrobniejszy kontakt z rybą kończy się nieuchronnym zacięciem. Ostrze jest nie tylko niesamowicie ostre, ale – co równie ważne – zachowuje także wszystkie swoje parametry po wyholowaniu kolejnej ryby. Gorąco polecamy spinningistom przykładającym dużą wagę do każdego elementu używanego sprzętu.

Topowa seria kotwiczek OWNER. Perfekcyjne połączenie mocy, wytrzymałości i relatywnie niskiej wagi. Superostrze gwarantujące pewne, skuteczne zacięcie. W zależności od rozmiaru polecamy do zbrojenia większości dostępnych przynęt spinningowych oraz, w przypadku mniejszych rozmiarów, do zbrojenia błystek podlodowych. Kolor czarny nikiel.

HO-ST36BC **HC**

HO-ST36BC...PP rozmiary 1/0, 1, 2, 4, 6, 8, 10 – dostępne w większych opakowaniach PRO PACK

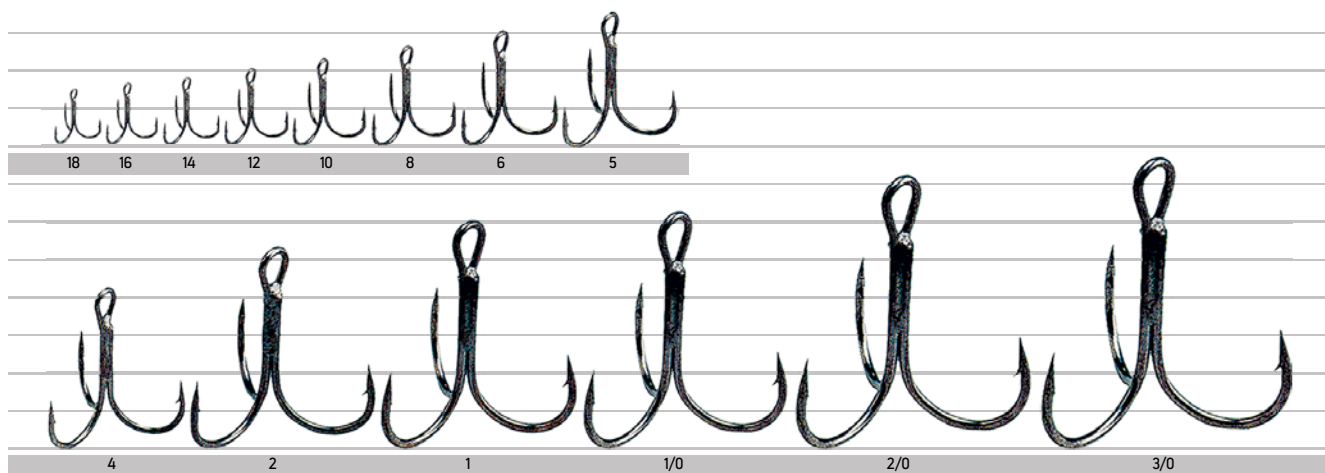

Kotwiczki zaprojektowane z myślą o zbrojeniu woblerów. Krótki trzonek minimalizuje problem splątania kotwiczek podczas rzutów. Dzięki innowacyjnemu ustawieniu oczka oraz szerokiemu rozstawowi dwóch grotów pod kątem 150 stopni kotwiczka chowa się pod brzuchem przynęty, co sprawia, że praca wabika prezentuje się naturalnie i atrakcyjnie przyciągając uwagę ostrożnych drapieżników. Nasze kotwiczki zostały wyposażone w superostrze oraz wyjątkowo gładką powierzchnię, pokrytą powłoką fluorową Magic Fusso co gwarantuje skuteczne wbijanie się w pysk ryby przy minimalnym kontakcie. Standardowa grubość drutu umożliwia łowienie większości gatunków ryb drapieżnych żyjących w naszych wodach.

HO-STY35MF

NEW!

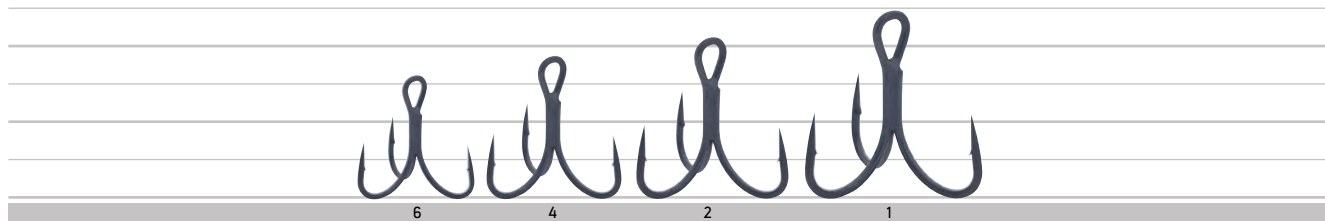

Superlekkie kotwiczki, które w doskonały sposób łączą dużą wytrzymałość z niewielką wagą. Wykonane z dużą starannością ze stali węglowej kutej Hi-Carbon w kolorze czarny nikiel. Ostrza proste z małym zadziorem pozwalającym utrzymać zdobycz podczas holu.

HO-ST26BC

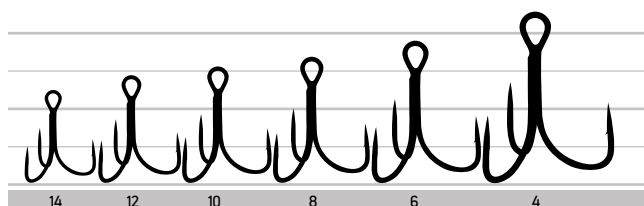

Ultralekkie kotwiczki wykonane z bardzo cienkiego materiału. Polecamy do zbrojenia małych błystek i woblerów oraz do uzbrajania przynęt roślinnych i chleba. Kolor czarny nikiel. Mniejsze rozmiary doskonale się sprawdzają przy uzbrajaniu błystek podlodowych.

HO-ST11LUL **HC**

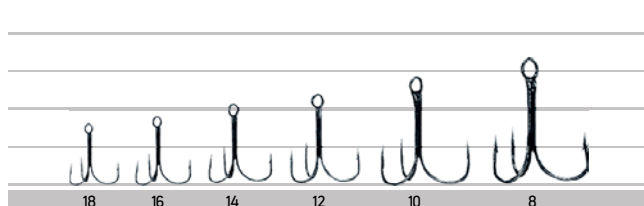

Czerwona wersja kotwiczek HO-ST36BCX. Dodanie czerwonego akcentu zawsze wzbogaca atrakcyjność błystek i woblerów. Polecamy również do uzbrajania błystek podlodowych używanych w łowieniu okoni.

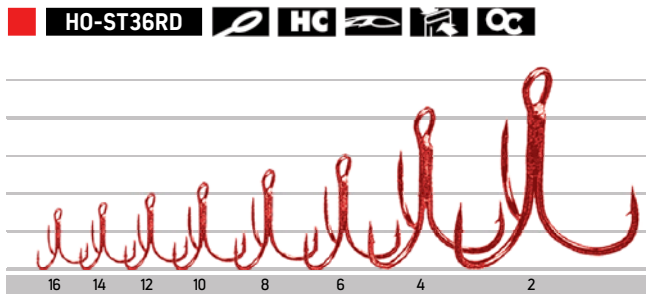

Seria mocnych i bardzo ostrych kotwic. Wykonane ze wzmocnionego materiału w technologii ZO-WIRED™ wykazują niezrównaną wytrzymałość względem standardowych konstrukcji. Wykonane z najwyższą starannością.

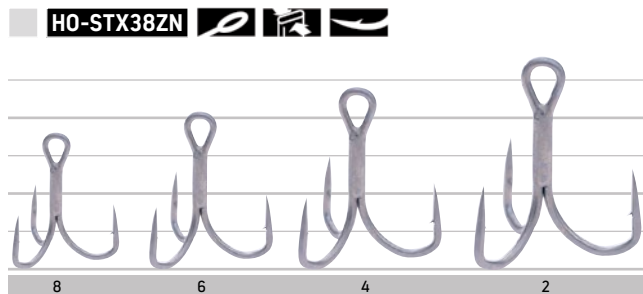

Mocne kotwice wykonane z materiału o zwiększonej średnicy. Polecamy do uzbrajania przynęt poddanych dużym obciążeniami związanym z używanym sprzętem (mocne plecionki) i rozmiarem ryb. Kolor czarny nikiel.

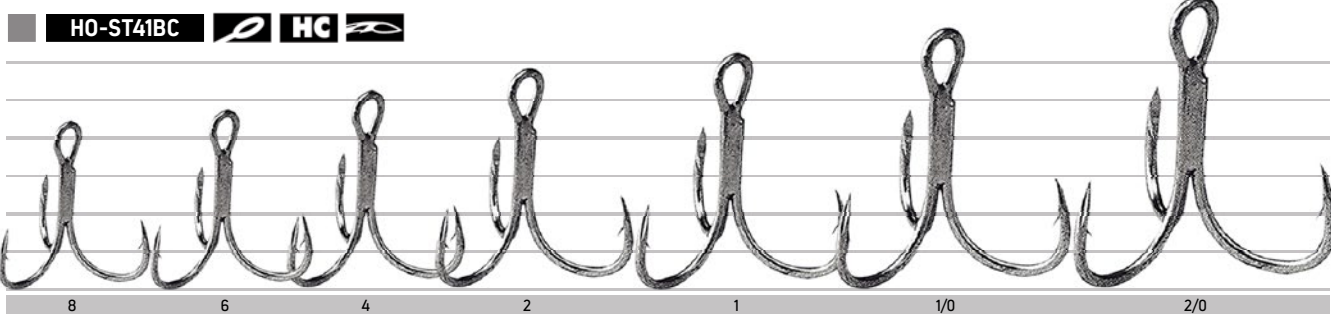

Lekkie kotwiczki wykonane z materiału o relatywnie cienkiej średnicy, przy zachowaniu bardzo dobrych parametrów wytrzymałościowych. Kolor czarny nikiel. Superostrze Cutting Point.

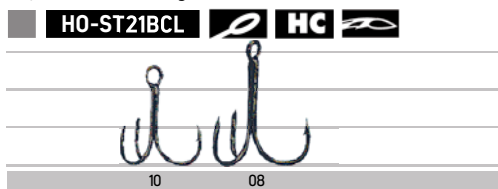

Podwójne kotwiczki z relatywnie wąskim oczkiem. Polecamy szczególnie do montażu much tubowych.

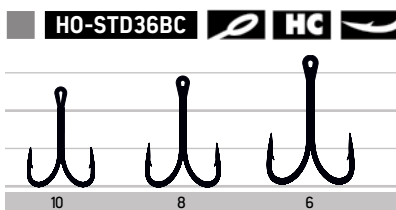

Kotwiczki trójramienne z węższą od standardowej średnicą oczka do wiązania żyłki. Polecamy szczególnie do much tubowych.

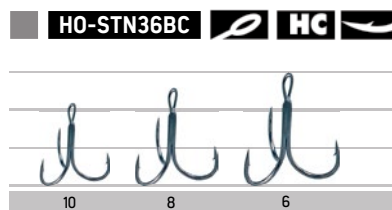

KOTWICZKI BEZZADZIOROWE

Bezzadziorowa wersja bardzo popularnych kotwiczek HO-ST36BCX. Polecamy do łowienia na specjalnych łowiskach, gdzie przepisy ograniczają użycie klasycznych kotwiczek.

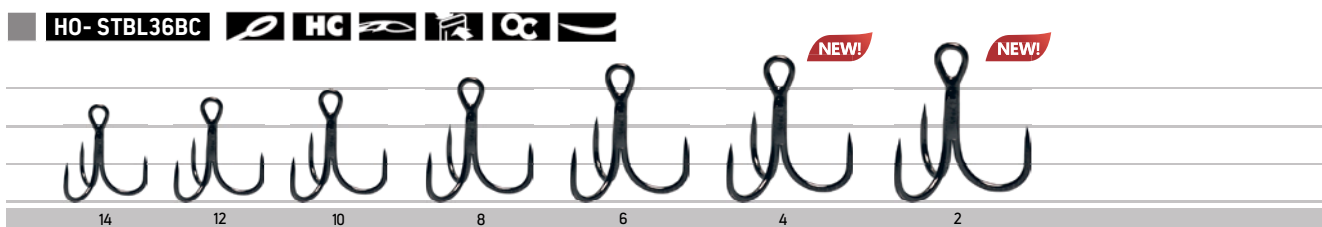

Bezzadziorowe kotwiczki wykonane z cieńszego materiału. Polecamy do uzbrajania mniejszych przynęt na łowiskach specjalnych.

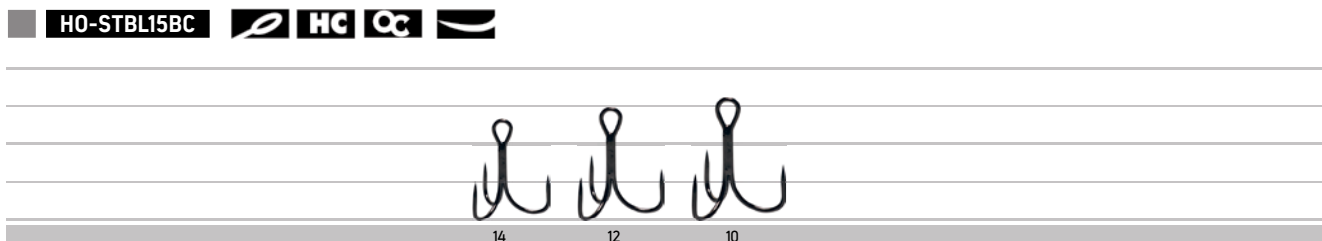

Jedne z najmocniejszych oferowanych przez nas kotwiczek OWNER. Dodatkowe zabezpieczenie przed działaniem morskiej wody. Polecamy do uzbrajania pilkerów w połowie dorszy oraz do sumowych woblerów.

HO-ST46TN

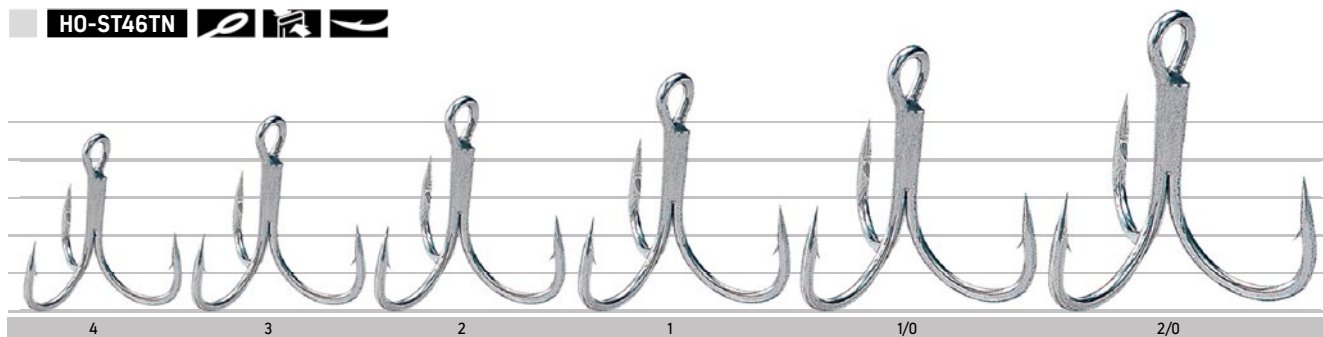

Seria kotwiczek wykonana ze specjalnie przygotowanego materiału 3X STRONG ZO WIRE. Kotwiczki wyjątkowo mocne i ostre, przy jednoczesnym zachowaniu relatywnie niskiej, jak na te parametry, średnicy drutu. Dodatkowe zabezpieczenie przed działaniem morskiej, słonej wody.

HO-STX58TN

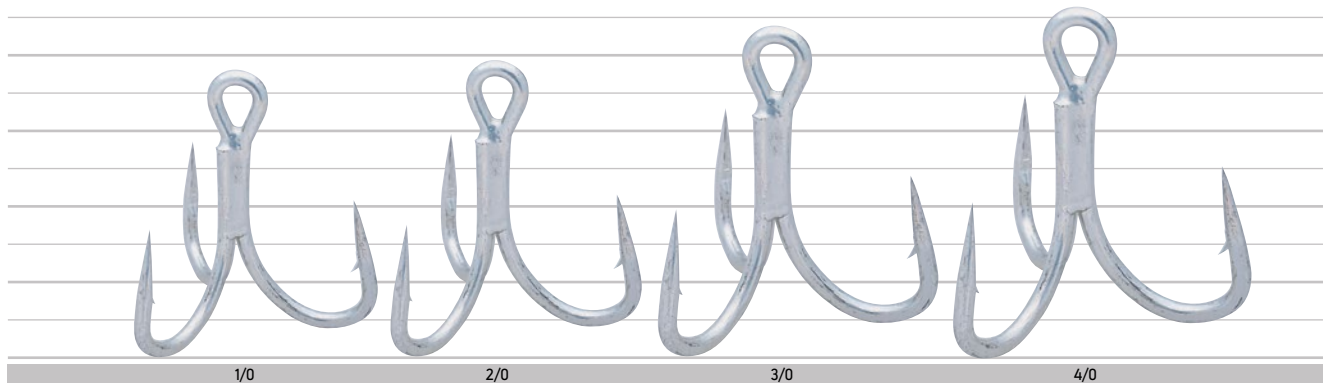
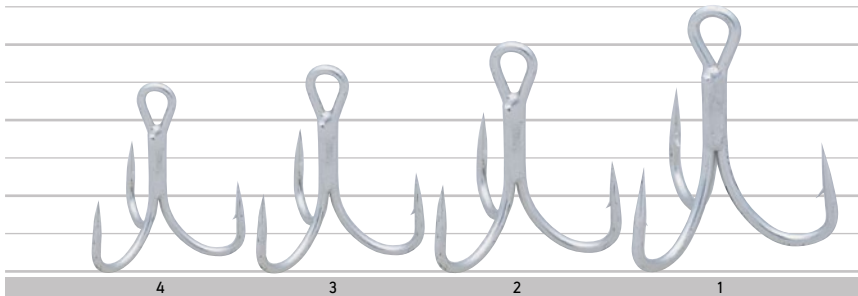

Najmocniejsze ze wszystkich kotwiczek w europejskim programie OWNER. Dodatkowe zabezpieczenie przed działaniem słonej wody. Polecamy do łowienia największych morskich drapieżników.

HO-ST66TN

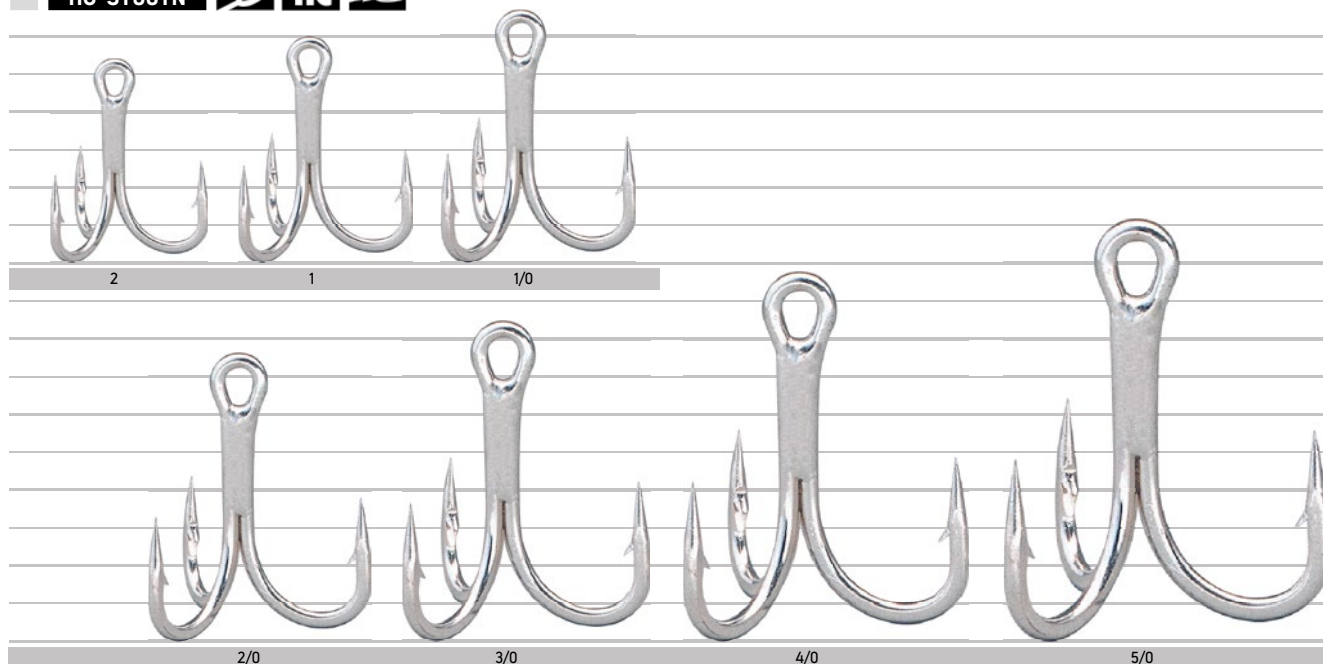

Owner Catfish

Grupa największych i najmocniejszych haczyków i kotwiczek do połowu sumów. Sięgając po produkty marki Owner użytkownik ma pewność, że sprawdzą się w każdych warunkach. Zaprojektowane i stworzone z myślą o największych osobnikach i najcięższej walce.



CF-2

Kute haki o niebywalej wytrzymałości. Stworzone z myślą o największych osobnikach. Perfekcyjne wykonanie z użyciem stali węglowej HI-CARBON. Uniwersalne zastosowanie w większości metod połowu suma.

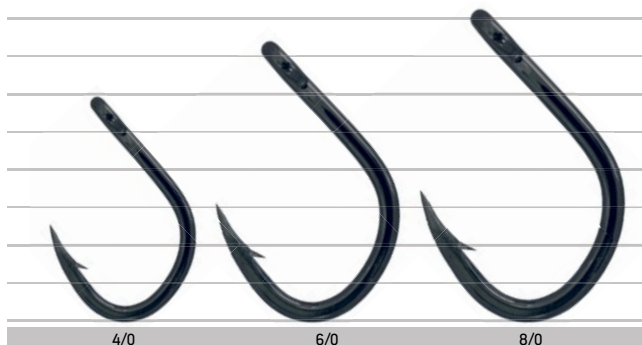

CF-3

Ekstremalnie mocne haki, którym nie oprze się żaden sum. Przeznaczone do aktywnych metod połowu suma, doskonale sprawdzą się między innymi przy użyciu żywca.

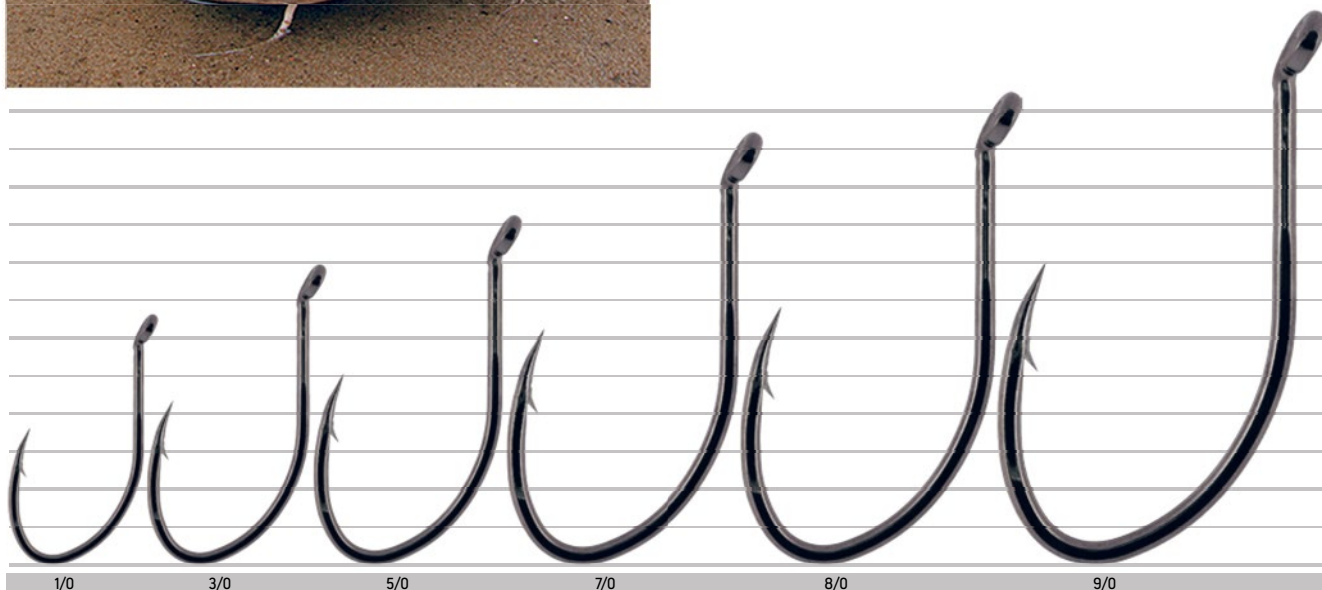

CF-66

Najwyższej klasy kotwica dedykowana do połowu suma. Materiały użyte do produkcji mają sprostać największym drapieżnikom. Uniwersalne zastosowanie w większości metod sumowych.

HO-CF66

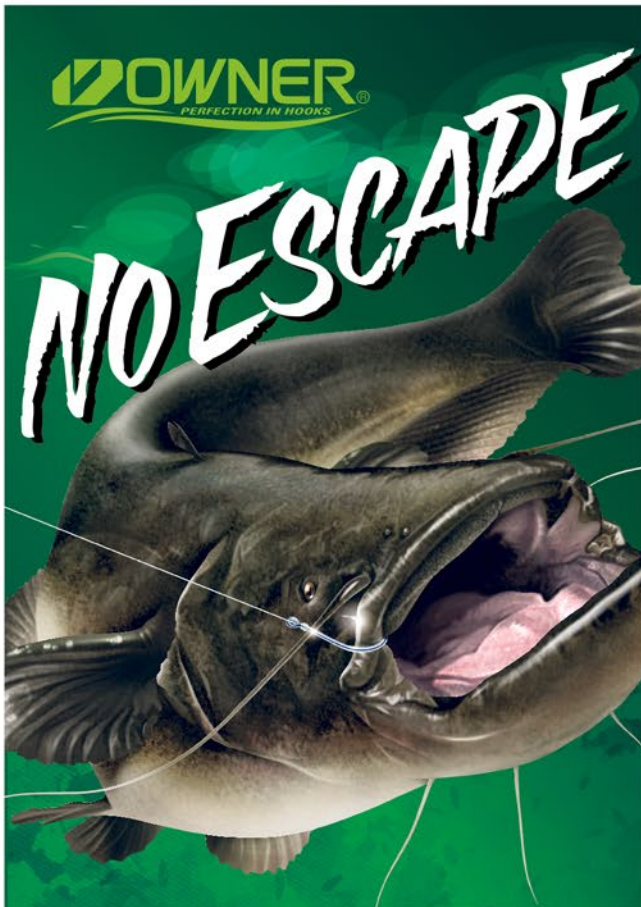
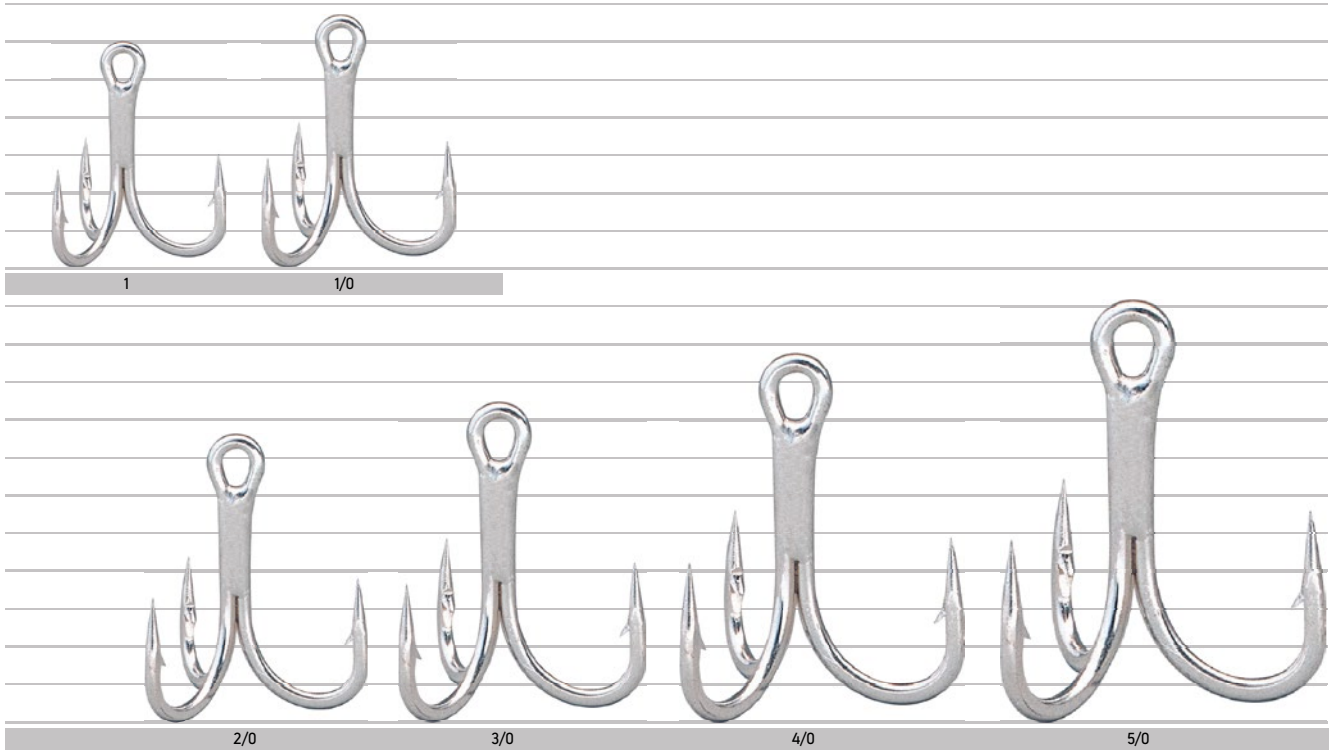

**POWER
QUALITY**



OWNER
PERFECTION IN HOOKS

www.jaxon.pl



Wędkarstwo to sport, pasja, która nie się ze sobą szerokie spektrum możliwości. Wędkarze szukający alternatyw i nowych wyzwań chcą przeżyć nową przygodę, która przyniesie im dopływ adrenaliny. Rybą, która przynosi niezapomniane emocje, jest sum, czyli największy drapieżnik żyjący w polskich wodach. Złowienie tej ogromnej ryby stanowi wyzwanie, z którym chciałby zmierzyć się każdy wędkarz. Wielu z nich po pierwszym spotkaniu z tą tajemniczą rybą porzuciło inne metody wędkarstwa, skupiając się tylko na dziedzinie sumowej. Łowione okazy często osiągają dwucyfrową wagę, a rekordowe mogą mieć nawet 100 kg! Hol tej ryby wymaga siły fizycznej, stalowych nerwów oraz solidnego sprzętu. Wychodząc naprzeciw oczekiwaniom, stworzyliśmy wyspecjalizowany dział akcesoriów sumowych, które pomogą osiągnąć Sumiarzowi sukces.

PRZYŃĘTY SUMOWE JAXON BONGO Profesjonalna przynęta do techniki wertykalnej. Składa się z ciężarka, głośnej grzechotki oraz długich, gumowych odnóży zakończonych koralikami. Na końcu zaopatrzona w mocną kutą kotwicę w rozmiarze 3/0. Dobrze sprawdza się z użyciem kwoka.



K	N	F	█
BS-CF140	Bongo	140g	A, B, C, D
BS-CF250	Bongo	250g	A, B, C, D

PRZYPONY SUMOWE Gotowe zestawy gruntowe na sumy, zbudowane z solidnych haków i kotwic oraz bardzo mocnej plecionki. Doskonale do zbrojenia żywca, martwej rybki lub innych przynęt sumowych. Zastosowanie grzechotki w zestawach wspomaga wabienie sumy.



AK-PCF
Dostępne rozmiary haka: 4/0, 5/0, 6/0, 7/0, 8/0.

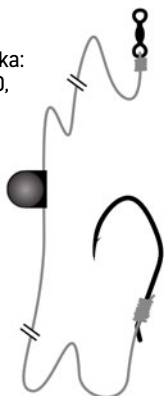

AK-PCG
Dostępne rozmiary kotwic: 1/0, 2/0, 3/0, 4/0.



AK-PCK
Dostępne rozmiary haka: 4/0, 5/0, 6/0.

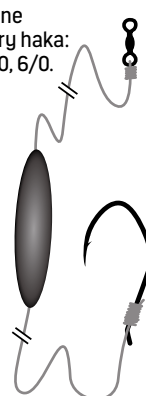

AK-PCL
Dostępne rozmiary haka: 3/0, 4/0, 5/0.

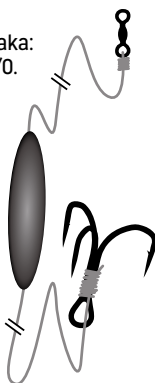

AK-PCM
Dostępne rozmiary haka: 4/0, 6/0.



SPŁAWIKI SUMOWE

Pełna prezentacja w dziale spławiki na stronie 123.



DZWONKI SUMOWE

Podwójny.

NEW!

NEW!



AC-PC096



AK-PR6...
Tuleje zaciskowe-cybanty

K	ROZMIAR
AK-PR6080	0,8 X 8 mm
AK-PR6100	1,0 X 8 mm
AK-PR6120	1,2 X 8 mm
AK-PR6140	1,4 X 10 mm

PODWODNY SPŁAWIK SUMOWY

Podwodne spławiki sumowe wykonane z mocnego i trwałego materiału ABS. Występują w kolorze zielonym i trzech rozmiarach: S, M oraz L. Służą do budowy końcowego zestawu stosowanego przy stacjonarnym łowieniu sumów. Głównym zadaniem spławika jest unoszenie i lepsza prezentacja przynęty. Przelotowa konstrukcja o charakterze wirnika powoduje pracę wbudowanej grzechotki, co działa prowokująco na sumy, znacznie zwiększając szansę ataku.

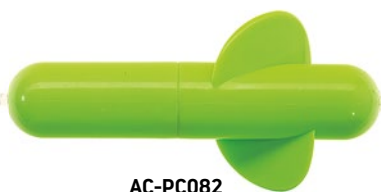

AC-PC082

K	ROZMIAR	WAGA
AC-PC082A	S	15g
AC-PC082B	M	20g
AC-PC082C	L	30g

NARZĘDZIA WĘDKARSKIE

NEW!

NEW!



AJ-FT213
Narzędzie BIG GAME do zaciskania tulejek-cybantów 25,5 cm.



AJ-FT212
Narzędzie wielofunkcyjne 29,5 cm.

STOPERY



AC-PC081
Stopery sumowe
Rozmiar: 15 mm



AC-PC095A
Stopery XXXL Large
12 x 9 mm



AC-PC173A/B
Maxi Stoper
A – 7 mm, B – 9 mm.



AC-342010
Stopery silikonowe
XL Extra Large.
7,5 mm x 4,5 mm



AC-342011
Stopery silikonowe
XL Extra Large, czarne.
7,5 mm x 4,5 mm

KRETLIKI I AGRAFKI Ekstremalnie mocne kretliki o najwyższych parametrach wytrzymałościowych. Wykonane z najwyższej jakości stali. Szczegóły oferty na stronach 127-129.



AJ-KA110...N



AJ-KA103...C



AJ-KAC...



AJ-KR301...



AJ-KR103...C



AS-468
Kółka
ekstremalnie
Stonfo



AJ-KX
Kółka ekstremalnie
Kute Strong



AK-PCA...
Agrafka sumowa.
Dostępne rozmiary:
M, L, XL

GRZECHOTKI SUMOWE Grzechotki zamontowane na zestawie skutecznie wzbudzają zainteresowanie sumów. W ofercie wersja pojedyncza i podwójna.



AK-PCH01



AK-PCH02

MATERIAŁY NON PVA Materiały służące do przygotowania specjalnych przynęt wykorzystywanych przy zasiadkach sumowych. Siatkę NON PVA napełniamy w takim sam sposób, jak materiały rozpuszczalne PVA, zabezpieczając przynętę przed podgryzaniem. Nici NON PVA oraz elastyczne możemy wykorzystać przy przynętach mięsnych, kulkach oraz pelletach, wiążąc je do haka. Szczegóły oferty na stronie 165.



Niść elastyczna



Niść NON PVA



Tunel NON PVA



Siatka NON PVA

SYGNALIZATORY SUMOWE Nowoczesne sygnalizatory brań, polecane do połowów sumów. Zależnie od modelu informują o braniach akustycznie, wizualnie oraz wibracyjnie, wszystkie posiadają regulację tonu. Proste w użyciu, wystarczy przymocować je do wędki i włączyć. Szczegóły oferty na stronie 155.



HACZYKI I KOTWICZKI SUMOWE

Dedykowany program sumowy, szczegóły na stronach 98-99.

OWNER



HO-CF3...



HO-CF66...

KLIPSY SUMOWE Mocne klipsy do dużych ciężarków. Alternatywne zastosowanie w morskich metodach połowu.

RĘKAWICE Wykonane z materiału zawierającego przedzę stalową.



AC-3366



AJ-RE110
Rozmiary: M, L, XL.

KWOKI SUMOWE Specjalistyczne przyrządy służące do wabienia sumów. Uderzenie spłaszczonym końcem o lustro wody potrafi pobudzić nawet najbardziej odporne sumy i zachęcić je do żerowania.



AC-PC155A



AC-PC155B



Coraz liczniejsze jest grono wędkarzy oddanych pasjonującej metodzie łowienia drapieżników na miękkie gumy z opadu. Metoda ta stawia niezwykle wysokie wymagania używanemu sprzętowi. Liczy się każdy szczegół, od wędki począwszy, przez kołowrotek, żyłkę lub plecionkę, gumę, aż po to, co często decyduje o skutecznym zacięciu – odpowiednio dobraną główkę jigową zbudowaną na ostrym, niezawodnym haku.



Firma OWNER to niekwestionowany lider światowego rynku producentów haczyków i kotwiczek wędkarskich. Oferujemy perfekcyjnie dopracowane główki z kombinacją pojedynczego pierścienia i małego zadzioru, utrzymującymi gumę w stałej pozycji bez uciążliwego przesuwania i bez kaleczenia przynęty.

Haki OWNER cechuje niesamowita moc i sprężystość. Przy relatywnie małym przekroju materiał użyty do produkcji gwarantuje skuteczny hol w najtrudniejszych warunkach. Ostrze w najwyższej klasie ostrości, szybkie zacięcie nawet w przypadku dużych sandaczy z bardzo twardym pyskiem.

OWNER PRECISION JIG HEADS

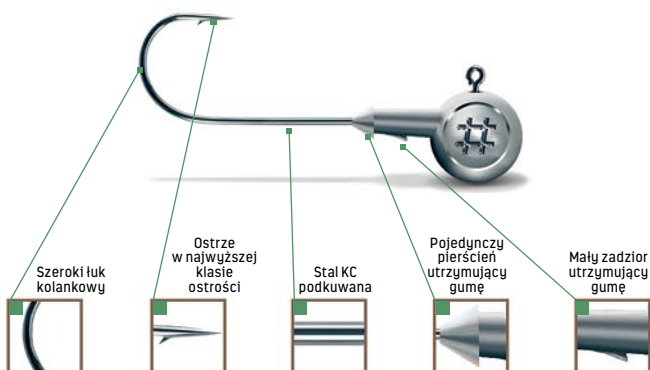

Oferujemy w 2 kolorach: srebrnym i Black Nickel – czarnym z połyskiem. W opakowaniu od 3 do 5 główek w zależności od rozmiaru haka.

K	☑	↔	QTY	Ⓢ
GJ-OW06	Srebrny	6	5	1g, 2g, 3g, 4g
GJ-OW04	Srebrny	4	5	2g, 3g, 4g
GJ-OW02	Srebrny	2	5	2g, 3g, 4g, 6g
GJ-OW01	Srebrny	1	5	2g, 3g, 4g, 6g
GJ-OW1/0	Srebrny	1/0	4	3g, 4g, 6g, 8g
GJ-OW2/0	Srebrny	2/0	4	4g, 6g, 8g, 10g, 12g
GJ-OW3/0	Srebrny	3/0	3	4g, 6g, 8g, 10g, 12g, 14g, 16g
GJ-OW4/0	Srebrny	4/0	3	6g, 8g, 10g, 12g, 14g, 16g, 20g
GJ-OW5/0	Srebrny	5/0	3	6g, 8g, 10g, 12g, 14g, 16g, 20g, 25g, 28g

K	☑	↔	QTY	Ⓢ
GJ-OB08	BC-czarny błyszczący	8	5	1g, 2g
GJ-OB06	BC-czarny błyszczący	6	5	1g, 2g, 3g, 4g
GJ-OB04	BC-czarny błyszczący	4	5	2g, 3g, 4g
GJ-OB02	BC-czarny błyszczący	2	5	2g, 3g, 4g, 6g
GJ-OB01	BC-czarny błyszczący	1	5	2g, 3g, 4g, 6g
GJ-OB1/0	BC-czarny błyszczący	1/0	4	3g, 4g, 6g, 8g
GJ-OB2/0	BC-czarny błyszczący	2/0	4	4g, 6g, 8g, 10g, 12g
GJ-OB3/0	BC-czarny błyszczący	3/0	3	4g, 6g, 8g, 10g, 12g, 14g, 16g
GJ-OB4/0	BC-czarny błyszczący	4/0	3	6g, 8g, 10g, 12g, 14g, 16g, 20g
GJ-OB5/0	BC-czarny błyszczący	5/0	3	6g, 8g, 10g, 12g, 14g, 16g, 20g, 25g, 28g

K	☑	↔	QTY	Ⓢ
GJ-OG6/0	BIG GAME BC-czarny błyszczący	6/0	3	8g, 10g, 12g, 14g, 16g, 20g, 25g, 28g
GJ-OG7/0	BIG GAME BC-czarny błyszczący	7/0	3	8g, 10g, 12g, 14g, 16g, 20g, 25g, 28g

OWNER BIG GAME

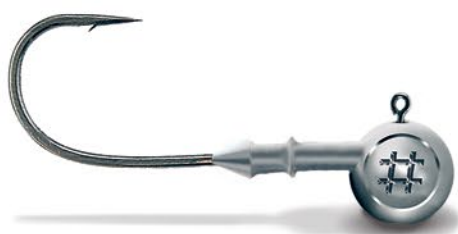

OWNER PRECISION MICRO JIG HEADS



Wielkie ryby na małe przynęty – tej zasadzie hołdują spinningiści łowiący na małe mikro gumy – paprochy. Ta niezwykle skuteczna metoda, najczęściej związana z użyciem bocznego troka, wymaga specjalnych, małych główek jigowych do uzbrojenia 2-3 cm paproszków. Polecamy główki zbudowane na rewelacyjnych hakach OWNER MICRO PRECISION – bardzo cienki, niewiarygodnie mocny drut stalowy HC, ostrze w najwyższej klasie ostrości.

K	☑	↔	QTY	Ⓢ
GJ-OP12	BC-czarny błyszczący	12	5	1g, 1,5g
GJ-OP10	BC-czarny błyszczący	10	5	1g, 1,5g, 2g
GJ-OP08	BC-czarny błyszczący	8	5	1g, 1,5g, 2g, 2,5g, 3g, 3,5g

OWNER PRECISION SLIM

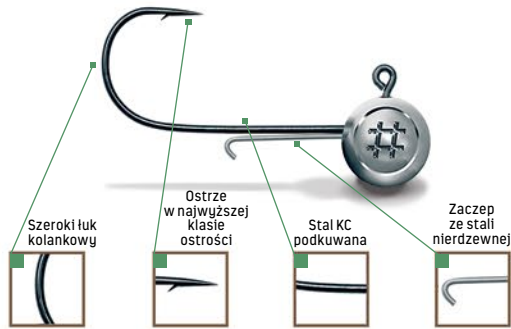

Główki opracowane z myślą o smukłych i delikatnych gumach. Starannie wykonane, wyposażone w super ostre haki OWNER. Nowością jest zastosowanie odpowiednio profilowanego zaczepu ze stali nierdzewnej, zabezpieczającego przynętę przed przesuwaniem.

K			q+ty	g
GJ-OD02	BC- czarny błyszczący	2	3	2g, 3g, 4g, 5g, 6g
GJ-OD01	BC- czarny błyszczący	1	3	2g, 3g, 4g, 5g, 6g
GJ-OD1/0	BC- czarny błyszczący	1/0	3	3g, 4g, 5g, 6g, 8g, 10g
GJ-OD2/0	BC- czarny błyszczący	2/0	3	3g, 4g, 5g, 6g, 8g, 10g, 12g
GJ-OD3/0	BC- czarny błyszczący	3/0	3	4g, 5g, 6g, 8g, 10g, 12g, 15g, 20g
GJ-OD4/0	BC- czarny błyszczący	4/0	3	4g, 5g, 6g, 8g, 10g, 12g, 15g, 20g, 25g
GJ-OD5/0	BC- czarny błyszczący	5/0	3	4g, 5g, 6g, 8g, 10g, 12g, 15g, 20g, 25g

OWNER PRECISION MICRO SLIM



Główki przeznaczone do połowu na mikrogumy-paporchy. Wykorzystano zaczep ze stali nierdzewnej do przytrzymywania smukłych przynęt. To rozwiązanie daje pewność, że delikatna guma nie zostanie rozerwana. Opakowania zawierają 3 główki w jednym rozmiarze.

K			q+ty	g
GJ-OC04	BC- czarny błyszczący	4	3	2g, 3g, 4g, 5g, 6g
GJ-OC06	BC- czarny błyszczący	6	3	2g, 3g, 4g, 5g, 6g
GJ-OC08	BC- czarny błyszczący	8	3	1g, 2g, 3g, 4g

JAXON CZEBURASZKA WOLFRAMOWA

NEW!



Profesjonalne czeburaszki wolframowe w naturalnym, metalicznym kolorze, stosowane do przegubowego zbrojenia przynęt spinningowych. Dzięki właściwościom wolframu czeburaszka ma mniejszą średnicę niż odpowiednik wykonany z ołowiu, co przekłada się na znacznie dalsze rzuty, atrakcyjną prezentację przynęty oraz wysoką skuteczność. Polecamy do ultralekkich i lekkich zastosowań, sprawdzi się szczególnie przy łowieniu dużych, leniwych okoni oraz pstrągów.

K		q+ty	g
GJ-TA	Srebrny	3	1g, 2g, 3g, 4g, 5g, 6g



JAXON CZEBURASZKA

Obciążenie dostosowane do montażu uzbrojonej gumy. Czeburaszka składa się z dwóch oczek, jedno służy do mocowania linki lub agrafka, a drugie do przegubowego połączenia z hakiem lub kotwiczką. Zaletą czeburaszki jest możliwość szybkiego montażu i demontażu poprzez wysunięcie specjalnie profilowanego nierdzewnego zaczepu.

K		q+ty	g
GJ-XC	Srebrny	10	1g, 2g, 3g, 4g, 5g, 6g, 7g, 8g, 10g, 12g, 14g, 16g, 18g, 20g, 24g, 28g, 35g
GJ-XC...M	Srebrny	3	1g, 2g, 3g, 4g, 5g, 6g, 7g, 8g, 10g, 12g, 14g, 16g, 18g, 20g, 24g, 28g, 35g



JAXON CZEBURASZKA HEAD

Nowa wersja czeburaszki w kształcie rybiej głowy. Jej zadaniem jest dodatkowe uatrakcyjnienie przynęty. Klasycznie z jednej strony dochodzi linka, a z drugiej podczepiamy uzbrojoną przynętę. Nierdzewny zaczep-agrafka pozwala na szybką wymianę przynęty.

K		q+ty	g
GJ-XD	Srebrny	10	2g, 5g, 7g, 10g, 12g, 15g, 18g, 20g
GJ-XD...M	Srebrny	3	2g, 5g, 7g, 10g, 12g, 15g, 18g, 20g



JAXON SUMATO Silver

Główki jigowe do uzbrajania miękkich przynęt gumowych. Superostrze REAL POINT, starannie wykonane zabezpieczenie zapobiegające zsuwaniu się gumy z haka podczas łowienia. Główki SUMATO oferujemy w estetycznych i wygodnych dla wędkarza opakowaniach, zawierających od 3 do 5 główek w jednym rozmiarze.

K	🗨	↔	q-ty	Ⓜ
GJ-SU06	Srebrny	6	5	1g, 2g, 3g, 4g
GJ-SU04	Srebrny	4	5	2g, 3g, 4g
GJ-SU02	Srebrny	2	5	2g, 3g, 4g, 5g, 6g
GJ-SU01	Srebrny	1	5	2g, 3g, 4g, 5g, 6g
GJ-SU1/0	Srebrny	1/0	4	3g, 4g, 5g, 6g, 8g, 10g
GJ-SU2/0	Srebrny	2/0	4	3g, 4g, 5g, 6g, 8g, 10g, 12g
GJ-SU3/0	Srebrny	3/0	3	4g, 5g, 6g, 8g, 10g, 12g, 14g, 16g, 20g
GJ-SU4/0	Srebrny	4/0	3	2g, 3g, 4g, 5g, 6g, 8g, 10g, 12g, 14g, 16g, 20g, 25g
GJ-SU5/0	Srebrny	5/0	3	2g, 3g, 4g, 5g, 6g, 8g, 10g, 12g, 14g, 16g, 20g, 25g, 28g
GJ-SU6/0	Srebrny	6/0	3	4g, 5g, 6g, 8g, 10g, 12g, 14g, 16g, 20g, 25g, 28g, 40g, 60g



JAXON SUMATO Black

Nowa wersja koloru haka dobrych, sprawdzonych główek jigowych SUMATO. W ofercie opakowania zawierające od 3 do 5 główek w rozmiarach od 6 do 9/0.

K	🗨	↔	q-ty	Ⓜ
GJ-SB06	Ciemny nikiel-NSB	6	5	1g, 2g, 3g, 4g
GJ-SB04	Ciemny nikiel-NSB	4	5	2g, 3g, 4g
GJ-SB02	Ciemny nikiel-NSB	2	5	2g, 3g, 4g, 5g, 6g
GJ-SB01	Ciemny nikiel-NSB	1	5	2g, 3g, 4g, 5g, 6g
GJ-SB1/0	Ciemny nikiel-NSB	1/0	4	3g, 4g, 5g, 6g, 8g, 10g
GJ-SB2/0	Ciemny nikiel-NSB	2/0	4	3g, 4g, 5g, 6g, 8g, 10g, 12g
GJ-SB3/0	Ciemny nikiel-NSB	3/0	3	4g, 5g, 6g, 8g, 10g, 12g, 14g, 16g, 20g
GJ-SB4/0	Ciemny nikiel-NSB	4/0	3	2g, 3g, 4g, 5g, 6g, 8g, 10g, 12g, 14g, 16g, 20g, 25g
GJ-SB5/0	Ciemny nikiel-NSB	5/0	3	2g, 3g, 4g, 5g, 6g, 8g, 10g, 12g, 14g, 16g, 20g, 25g, 28g
GJ-SB6/0	Ciemny nikiel-NSB	6/0	3	4g, 5g, 6g, 8g, 10g, 12g, 14g, 16g, 20g, 25g, 30g, 40g, 60g
GJ-SB7/0	Ciemny nikiel-NSB	7/0	2	8g, 10g, 12g, 15g, 20g, 25g, 30g, 40g, 60g
GJ-SB8/0	Ciemny nikiel-NSB	8/0	2	8g, 10g, 15g, 20g, 30g, 40g, 50g, 60g, 80g
GJ-SB9/0	Ciemny nikiel-NSB	9/0	2	10g, 15g, 20g, 30g, 40g, 60g, 80g



JAXON SUMATO Micro

Małe główki jigowe do łowienia na bardzo twister i rippery. W torebce 5 sztuk tego samego rozmiaru.

K	🗨	↔	q-ty	Ⓜ
GJ-SM08	Srebrny	8	5	1g, 1.5g, 2g, 2.5g, 3g, 4g
GJ-SM06	Srebrny	6	5	1g, 1.5g, 2g, 2.5g, 3g, 4g, 5g
GJ-SM04	Srebrny	4	5	2g, 3g, 4g, 5g, 6g



JAXON SUMATO Black Micro

Bardzo ostre i skuteczne paprochowe główki jigowe w kolorze NSB – błyszczącym czarnym.

K	🗨	↔	q-ty	Ⓜ
GJ-SA08	Ciemny nikiel-NSB	8	5	1g, 1.5g, 2g, 2.5g, 3g, 4g
GJ-SA06	Ciemny nikiel-NSB	6	5	1g, 1.5g, 2g, 2.5g, 3g, 4g, 5g
GJ-SA04	Ciemny nikiel-NSB	4	5	2g, 3g, 4g, 5g, 6g



JAXON SUMATO BLACK SLIM



Bardzo ostre główki jigowe SUMATO wyposażone w dodatkowy zaczep ze stali nierdzewnej zamiast ołowianego kotnierza. Świetnie sprawdzają się w mocowaniu delikatnych, smukłych przynęt, jednocześnie wydłużając ich żywotność. Pakowane po 3 sztuki w jednym rozmiarze.

K	🗨	↔	q-ty	Ⓜ
GJ-SD02	Ciemny nikiel-NSB	2	3	2g, 3g, 4g, 5g, 6g
GJ-SD01	Ciemny nikiel-NSB	1	3	2g, 3g, 4g, 5g, 6g
GJ-SD1/0	Ciemny nikiel-NSB	1/0	3	3g, 4g, 5g, 6g, 8g, 10g
GJ-SD2/0	Ciemny nikiel-NSB	2/0	3	3g, 4g, 5g, 6g, 8g, 10g, 12g
GJ-SD3/0	Ciemny nikiel-NSB	3/0	3	4g, 5g, 6g, 8g, 10g, 12g, 15g, 20g
GJ-SD4/0	Ciemny nikiel-NSB	4/0	3	4g, 5g, 6g, 8g, 10g, 12g, 15g, 20g, 25g
GJ-SD5/0	Ciemny nikiel-NSB	5/0	3	4g, 5g, 6g, 8g, 10g, 12g, 15g, 20g, 25g

JAXON SUMATO BLACK SLIM MICRO







Wersja SUMATO SLIM MICRO do połowu na przynęty paprochowe, wyposażona w dodatkowy zaczep ze stali nierdzewnej do przytrzymywania gum. Bardzo ostre i skuteczne główki.

K	🗨	↔	q-ty	Ⓜ
GJ-SC04	Ciemny nikiel-NSB	4	3	2g, 3g, 4g, 5g, 6g
GJ-SC06	Ciemny nikiel-NSB	6	3	2g, 3g, 4g, 5g, 6g

JAXON TANAMI Silver





Profesjonalne główki jigowe zbudowane na srebrnych haczykach. Dobrze sprawdzony, skuteczny system utrzymania gumy na haku oparty na kombinacji pojedynczego pierścienia i małego zadzioru. W ofercie szeroka gama główek na hakach w rozmiarach od 6 do 6/0.

					
HO-GT06	Srebrny	6	10		1g, 2g, 3g, 4g
HO-GT04	Srebrny	4	10		2g, 3g, 4g
HO-GT02	Srebrny	2	10		2g, 3g, 4g, 6g
HO-GT01	Srebrny	1	10		2g, 3g, 4g, 5g, 6g
HO-GT1/0	Srebrny	1/0	10		3g, 4g, 5g, 6g, 8g, 10g
HO-GT2/0	Srebrny	2/0	10		3g, 4g, 5g, 6g, 8g, 10g, 12g
HO-GT3/0	Srebrny	3/0	10		4g, 5g, 6g, 8g, 10g, 12g, 14g, 16g, 20g
HO-GT4/0	Srebrny	4/0	10/5		2g, 3g, 4g, 5g, 6g, 8g, 10g, 12g, 14g, 16g, 20g, 25g
HO-GT5/0	Srebrny	5/0	10/5		2g, 3g, 4g, 5g, 6g, 8g, 10g, 12g, 14g, 16g, 20g, 25g, 28g
HO-GT6/0	Srebrny	6/0	10/5		4g, 5g, 6g, 8g, 10g, 12g, 14g, 16g, 20g, 25g, 28g, 40g, 60g



JAXON TANAMI Micro





Bardzo małe główki jigowe do łowienia na paprochy.

					
HO-GM08	Srebrny	8	10		1g, 1.5g, 2g, 2.5g, 3g, 4g
HO-GM06	Srebrny	6	10		1g, 1.5g, 2g, 2.5g, 3g, 4g, 5g
HO-GM04	Srebrny	4	10		2g, 3g, 4g, 5g, 6g



JAXON TANAMI Weedless – antyzaczebowe haczyki Jaxon Tanami

Główki jigowe z zabezpieczeniem antyzaczebowym. Polecamy do łowienia w zarośniętych miejscach oraz do łowienia sandaczy w zbiornikach obfitujących w zaciepy.

					
HO-GX01	Srebrny	1	5		3g, 4g, 6g
HO-GX1/0	Srebrny	1/0	5		4g, 6g, 8g
HO-GX2/0	Srebrny	2/0	5		4g, 6g, 8g, 10g, 12g
HO-GX3/0	Srebrny	3/0	5		6g, 8g, 10g, 12g, 14g, 16g
HO-GX4/0	Srebrny	4/0	5		8g, 10g, 12g, 14g, 16g, 20g
HO-GX5/0	Srebrny	5/0	5		10g, 12g, 14g, 16g, 20g, 28g



JAXON Red Eye





Do uzbrajania przywieszek morskich i łowienia podpowierzchniowego na jeziorach.

				
HR-...	Ciemny nikiel-NSB	2, 1, 1/0		6



JAXON TANAMI Black Nickel





Wzmocniona wersja serii TANAMI, zbudowana na kutych hakach o trochę większym przekroju. Kolor czarny błyszczący – Black Nickel. Niezawodny system utrzymania gumy na haku, oparty na kombinacji pojedynczego pierścienia i małego zadzioru. W ofercie szeroka gama główek na hakach w rozmiarach od 6 do 9/0.

					
HO-GB06	Ciemny nikiel - NSB	6	10		1g, 2g, 3g, 4g
HO-GB04	Ciemny nikiel - NSB	4	10		2g, 3g, 4g
HO-GB02	Ciemny nikiel - NSB	2	10		2g, 3g, 4g, 6g
HO-GB01	Ciemny nikiel - NSB	1	10		2g, 3g, 4g, 5g, 6g
HO-GB1/0	Ciemny nikiel - NSB	1/0	10		3g, 4g, 5g, 6g, 8g, 10g
HO-GB2/0	Ciemny nikiel - NSB	2/0	10		3g, 4g, 5g, 6g, 8g, 10g, 12g
HO-GB3/0	Ciemny nikiel - NSB	3/0	10		4g, 5g, 6g, 8g, 10g, 12g, 15g, 20g
HO-GB4/0	Ciemny nikiel - NSB	4/0	10/5		3g, 4g, 5g, 6g, 8g, 10g, 12g, 15g, 20g, 25g
HO-GB5/0	Ciemny nikiel - NSB	5/0	10/5		2g, 3g, 4g, 5g, 6g, 8g, 10g, 12g, 15g, 20g, 25g, 28g
HO-GB6/0	Ciemny nikiel - NSB	6/0	10/5		4g, 5g, 6g, 8g, 10g, 12g, 15g, 20g, 25g, 30g, 40g, 60g
HO-GB7/0	Ciemny nikiel - NSB	7/0	10/5		8g, 10g, 12g, 15g, 20g, 25g, 30g, 40g, 60g
HO-GB8/0	Ciemny nikiel - NSB	8/0	10/5		8g, 10g, 15g, 20g, 30g, 40g, 50g, 60g, 80g
HO-GB9/0	Ciemny nikiel - NSB	9/0	10/5		10g, 15g, 20g, 30g, 40g, 60g, 80g



JAXON TANAMI Black Nickel Micro







Małe główki jigowe w kolorze czarnym błyszczącym – NSB do łowienia na paprochy.

					
HO-GA08	Ciemny nikiel - NSB	8	10		1g, 1.5g, 2g, 2.5g, 3g, 4g
HO-GA06	Ciemny nikiel - NSB	6	10		1g, 1.5g, 2g, 2.5g, 3g, 4g, 5g
HO-GA04	Ciemny nikiel - NSB	4	10		2g, 3g, 4g, 5g, 6g



JAXON Marine

Główki do zbrojenia przywieszek dorszowych. Czerwony kolor haka, dwa kolory główek.

						
GJ-VM3/0	Czerwony	3/0	3	3g	Czerwony – R, żółty – Y	
GJ-VM4/0	Czerwony	4/0	3	3g	Czerwony – R, żółty – Y	



WERSJA R

WERSJA Y

Jaxon Sumato

Od najdawniejszych czasów haczyk stanowił niezastąpioną i podstawową część wędkarskiego zestawu. Jeszcze kilkadziesiąt lat temu, przy braku rynkowej oferty i pustych półkach w sklepach, wędkarze sięgali po agrafki i gwoździe, samodzielnie przerabiając je na swoje potrzeby. Te czasy, miejmy nadzieję, już bezpowrotnie minęły. We współczesnym wędkarstwie liczy się profesjonalizm i dopracowanie każdego najdrobniejszego szczegółu. Wyjątkowo wysokie wymagania są stawiane haczykom. W serii SUMATO prezentujemy szeroką gamę haków, haków z przyponami i kotwiczek wykonanych według najwyższych standardów. W ofercie haki do niemal wszystkich znanych w Polsce metod łowienia gruntowego i spławikowego. Kotwiczki do uzbrajania błystek i woblerów oraz do łowienia na żywca.



SODE

Jedna z najpopularniejszych serii haczyków. Wydłużony trzonek, ciasny łuk kolankowy. Polecamy do łowienia na białe i czerwone robaki oraz przynęty roślinne. W ofercie wersje z łopatką i z kółkiem.

■	HY-HAA	■	HY-HAB	—	HC	⤴	rozmiary: 4,6,8,10,12,14
■	HY-HAC	—	HC	⤴			rozmiary: 8,10,12,14
■	HY-HAE	⤴	HC	⤴			rozmiary: 4,6,8,10,12
■	HY-HAF	⤴	HC	⤴			rozmiary: 6,8,10,12

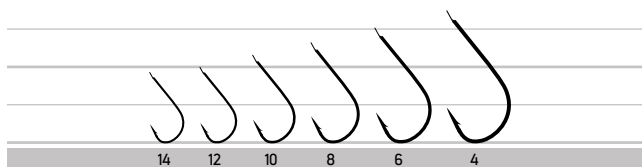

CHINTA

Haczyki podkuwane. Umiarkowanie poszerzony łuk kolankowy. Uniwersalne przeznaczenie do metod gruntowych i spławikowych. W ofercie wersje z łopatką i z kółkiem.

■	HY-HCA	■	HY-HCB	—	HC	⤴	rozmiary: 2,4,6,8,10,12
■	HY-HCC	⤴	HC	⤴			rozmiary: 2,4,5,6,7,8,10

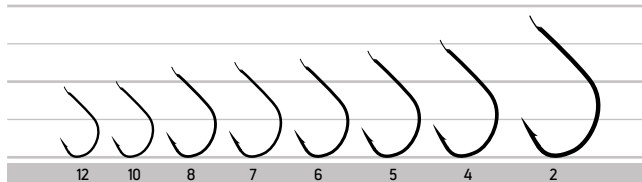

KEIRYU

Haczyki przydatne do wielu metod łowienia, w tym do połowu leszczy i linów na ziarna oraz białe i czerwone robaki. W ofercie wersje z łopatką i z kółkiem.

■	HY-HIB	—	HC	⤴
■	HY-HIA	⤴	HC	⤴

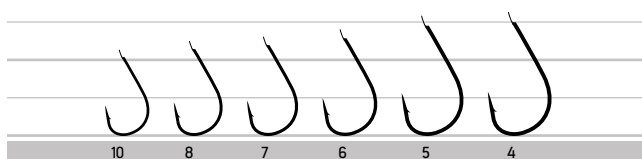

ISEAMA

Kolejna grupa bardzo popularnych haczyków o szerokim zastosowaniu – od łowienia karpia po, w przypadku mniejszych rozmiarów, leszcze i płocie. W ofercie wersje z łopatką i z kółkiem.

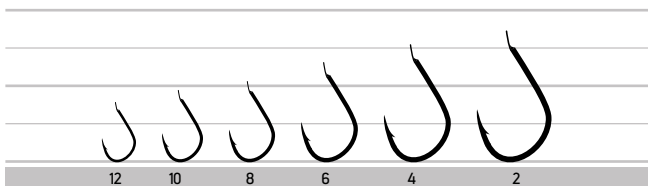

MARUSEIGO-BH

Haczyki lekko odgięte od osi, podkuwane. Na trzonku jeden dodatkowy zadziór. Polecamy do łowienia na czerwone robaki i dendrobeny. W ofercie wersja z kółkiem.

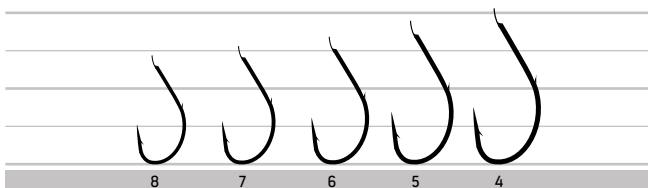

KAIZU

Mocne, kute haczyki w charakterystycznym kształcie z odchylonym do środka ostrzem. Polecamy do łowienia feederowego z koszyczkiem zanętowym.

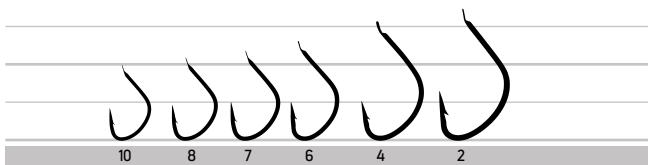

CRYSTAL

Popularne haczyki z kutego materiału. Większe rozmiary polecamy do łowienia sandaczy i węgorzy na martwą rybkę. Mniejsze do łowienia płoci, leszczy i linów. Polecamy również do łowienia śledzi.

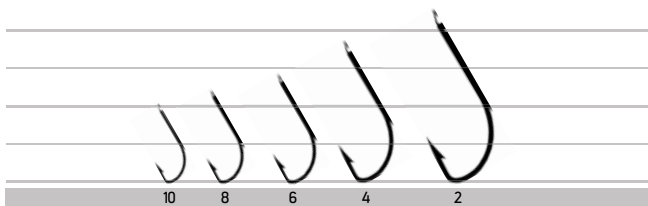

YAMATE

Haczyki do łowienia płoci, leszczy i linów na różne rodzaje przynęt. W ofercie wersje z łopatką i z kółkiem.

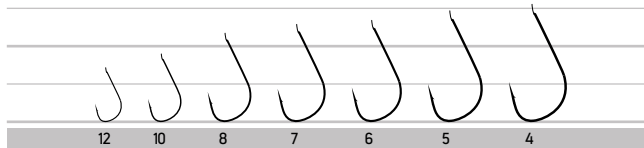

CHINU

Podstawowe haczyki w wyposażeniu każdego wędkarza. Mocny, kuty materiał, szeroki łuk kolankowy, ostrze odchylone. W ofercie wersje z łopatką i z kółkiem.

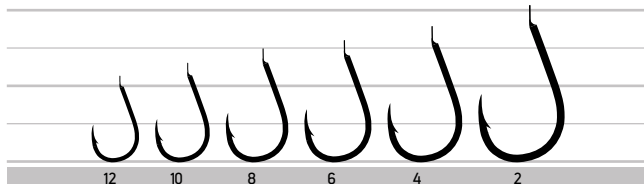

OKIAMI CHINU BH

Haczyki z dodatkowymi dwoma zadziórami na trzonku. Polecamy do łowienia na czerwone robaki, dendrobeny i rosówki. W ofercie wersje z łopatką i z kółkiem.

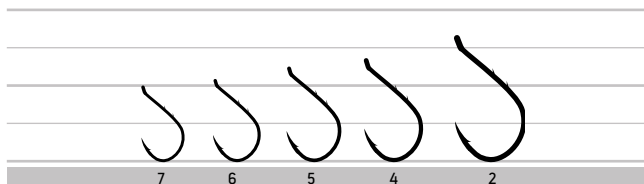

ROUND

Mocno wydłużone haki do łowienia białej ryby. Polecamy również alternatywne zastosowanie do łowienia na mikrogumy – paprochy. W ofercie wersja z kółkiem.

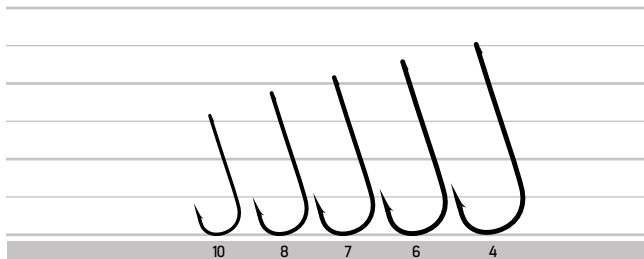

CATFISH

Supermocne haki przeznaczone do łowienia w najtrudniejszych warunkach, gdy w grę wchodzi ryba o wadze sięgającej kilkudziesięciu kilogramów. Polecamy do łowienia sumów.

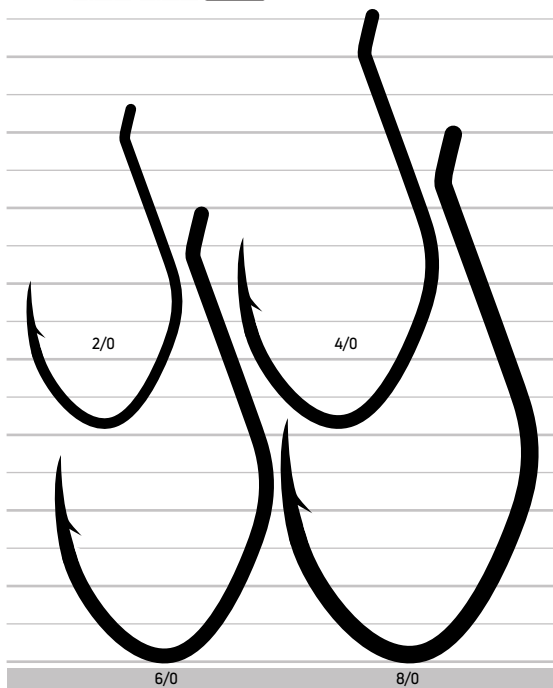

BEAK

Bardzo mocne, kute haki w szerokiej gamie rozmiarów: od sumowego 8/0, po leszczowy rozmiar 6.

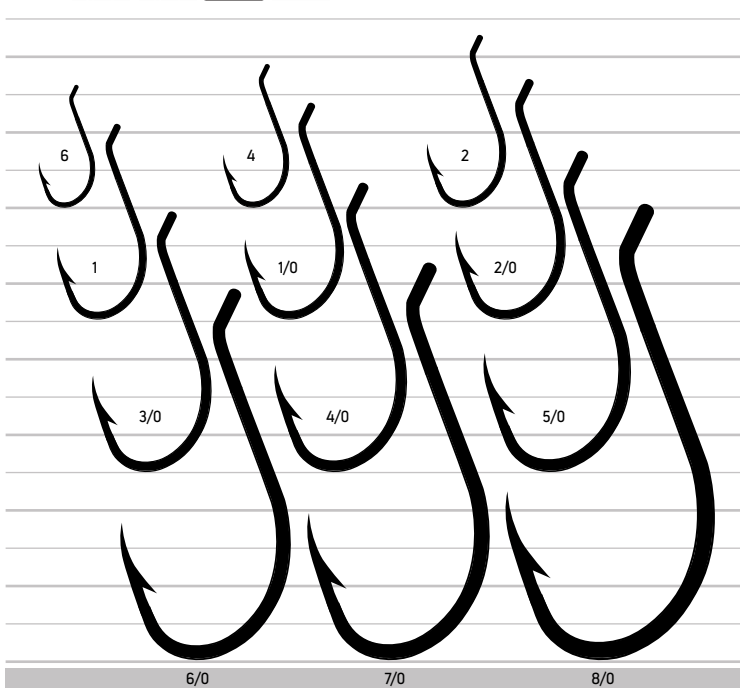

DOUBLE HOOKS

Podwójny hak do zbrojenia miękkich przynęt, szczególnie sprawdzi się w połączeniu z czeburszką. Możliwe zastosowanie jako dozbrojka.

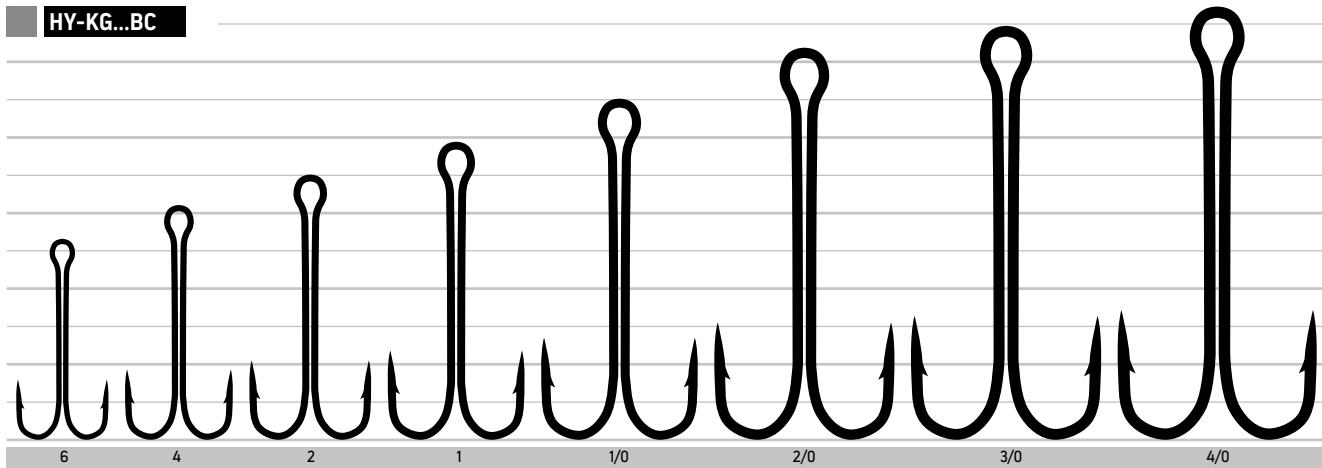

HAKI SUMATO podwójne

Do zbrojenia przynęt spinningowych i martwej rybki. 20 sztuk w estetycznym pudełku.

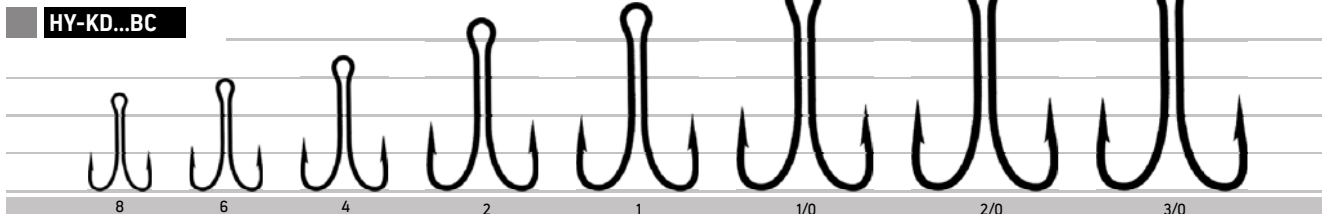

BAITHOLDER HFA

Klasyczne haczyki z dwoma dodatkowymi zadziorami do uzbrajania czerwonych robaków i rosówek. Polecamy również do łowienia węgorzy i sandaczy na martwą rybkę. Wersja z kółkiem odgiętym w stronę łuku kolankowego.

HY-HFA  KÓŁKO ODGIĘTE

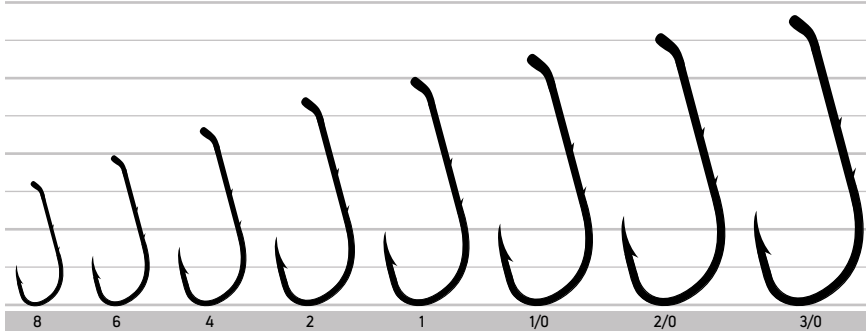

BAITHOLDER HFB

Klasyczne haczyki z dwoma dodatkowymi zadziorami do uzbrajania czerwonych robaków i rosówek. Polecamy również do łowienia węgorzy i sandaczy na martwą rybkę. Wersja z kółkiem prostym w osi haka.

HY-HFB  KÓŁKO PROSTE

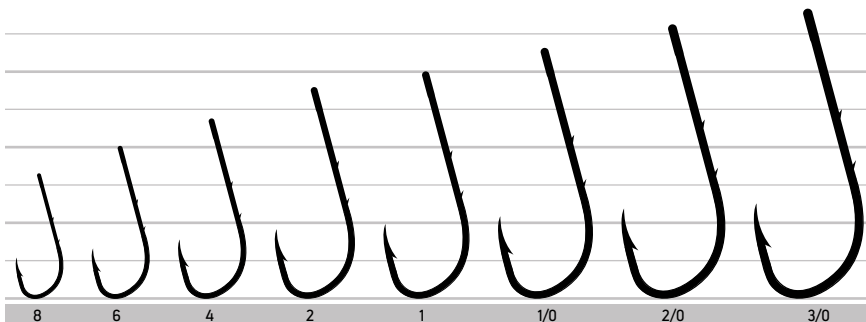

SPIN HOOK HX

HY-DSA  **HC** 

Haczyki do uzbrajania przynęt z miękkiej gumy stosowane w różnych metodach spinningowych związanych z łowieniem wertykalnym i łowieniem z opadu.

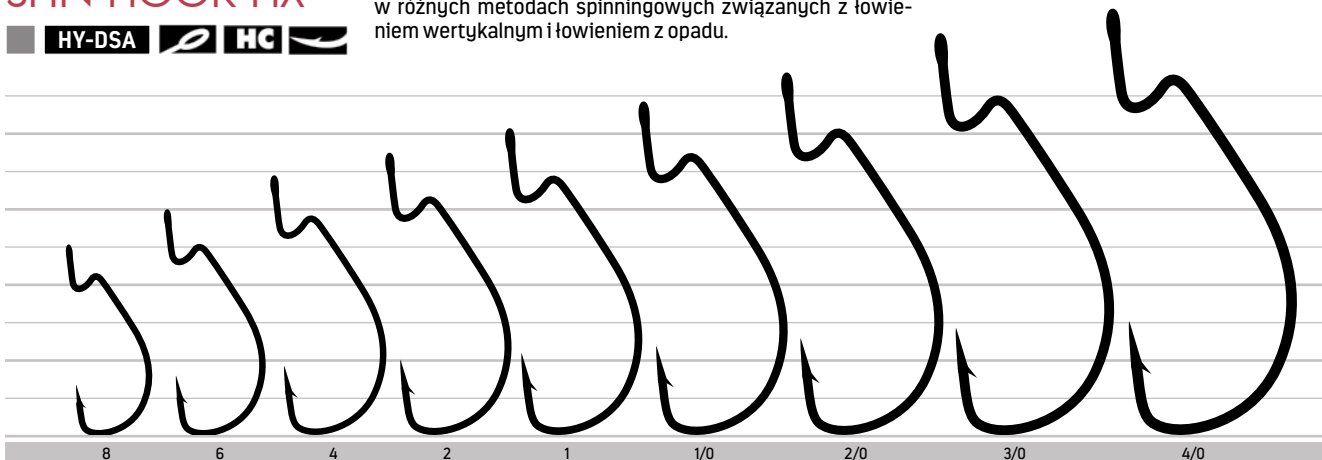



Sumato z przyponami

Gotowe zestawy haczyków z przyponami o długości 45-50 cm, zakończone 2-centymetrową pętlą. Wygodne, przyjazne w użytkowaniu opakowanie – książeczka z kopertami, w każdej kopercie 1 zestaw.

HACZYKI SODE ■

	K	☑	↔	⊗	P
HY-SAC08	Czerwony	8	0,16	Leszcz, okoń	
HY-SAC10	Czerwony	10	0,14	Płoć, okoń	
HY-SAC12	Czerwony	12	0,14	Płoć, okoń	
HY-SAC14	Czerwony	14	0,12	Płoć	

HACZYKI SODE ■

	K	☑	↔	⊗	P
HY-SAA04	Złoty	4	0,20	Karp, leszcz	
HY-SAA06	Złoty	6	0,18	Leszcz, lin	
HY-SAA08	Złoty	8	0,16	Leszcz, płoć	
HY-SAA10	Złoty	10	0,14	Płoć, leszcz	
HY-SAA12	Złoty	12	0,14	Płoć, leszcz	
HY-SAA14	Złoty	14	0,12	Płoć, ukleja	

HACZYKI CHIKA ■

	K	☑	↔	⊗	P
HY-SRA08	Czerwony	8	0,16	Leszcz, okoń	
HY-SRA10	Czerwony	10	0,14	Płoć, okoń	
HY-SRA12	Czerwony	12	0,14	Płoć, okoń	
HY-SRA14	Czerwony	14	0,12	Płoć	

HACZYKI KEIRYU ■

	K	☑	↔	⊗	P
HY-SIA04	Złoty	4	0,20	Karp, leszcz	
HY-SIA06	Złoty	6	0,18	Leszcz, lin	
HY-SIA08	Złoty	8	0,16	Leszcz, płoć	
HY-SIA10	Złoty	10	0,14	Płoć, leszcz	
HY-SIA12	Złoty	12	0,14	Płoć, leszcz	

HACZYKI SODE ■

	K	☑	↔	⊗	P
HY-SAB04	Czarny połysk	4	0,20	Karp, leszcz	
HY-SAB06	Czarny połysk	6	0,18	Leszcz, lin	
HY-SAB08	Czarny połysk	8	0,16	Leszcz, płoć	
HY-SAB10	Czarny połysk	10	0,14	Płoć, leszcz	
HY-SAB12	Czarny połysk	12	0,14	Płoć, leszcz	
HY-SAB14	Czarny połysk	14	0,12	Płoć, ukleja	



HACZYKI CHINTA ■

	K	☑	↔	⊗	P
HY-SCA04	Złoty	4	0,20	Karp, leszcz	
HY-SCA06	Złoty	6	0,18	Leszcz, lin	
HY-SCA08	Złoty	8	0,16	Leszcz, płoć	
HY-SCA10	Złoty	10	0,14	Płoć, leszcz	
HY-SCA12	Złoty	12	0,14	Płoć, leszcz	

HACZYKI CHINTA ■

	K	☑	↔	⊗	P
HY-SCB04	Czarny połysk	4	0,20	Karp, leszcz	
HY-SCB06	Czarny połysk	6	0,18	Leszcz, lin	
HY-SCB08	Czarny połysk	8	0,16	Leszcz, płoć	
HY-SCB10	Czarny połysk	10	0,14	Płoć, leszcz	
HY-SCB12	Czarny połysk	12	0,14	Płoć, leszcz	

HACZYKI ISEAMA ■

	K	☑	↔	⊗	P
HY-SGA04	Złoty	4	0,20	Karp, leszcz	
HY-SGA06	Złoty	6	0,18	Leszcz, lin	
HY-SGA08	Złoty	8	0,16	Leszcz, płoć	
HY-SGA10	Złoty	10	0,14	Płoć, leszcz	
HY-SGA12	Złoty	12	0,14	Płoć, leszcz	

HACZYKI ISEAMA ■

	K	☑	↔	⊗	P
HY-SGB04	Czarny połysk	4	0,20	Karp, leszcz	
HY-SGB06	Czarny połysk	6	0,18	Leszcz, lin	
HY-SGB08	Czarny połysk	8	0,16	Leszcz, płoć	
HY-SGB10	Czarny połysk	10	0,14	Płoć, leszcz	
HY-SGB12	Czarny połysk	12	0,14	Płoć, leszcz	

HACZYKI CHINU ■

	K	☑	↔	⊗	P
HY-SBA04	Złoty	4	0,20	Karp, leszcz	
HY-SBA06	Złoty	6	0,18	Leszcz, lin	
HY-SBA08	Złoty	8	0,16	Leszcz, płoć	
HY-SBA10	Złoty	10	0,14	Płoć, leszcz	
HY-SBA12	Złoty	12	0,14	Płoć, leszcz	

HACZYKI CHINU ■

	K	☑	↔	⊗	P
HY-SBB04	Czarny połysk	4	0,20	Karp, leszcz	
HY-SBB06	Czarny połysk	6	0,18	Leszcz, lin	
HY-SBB08	Czarny połysk	8	0,16	Leszcz, płoć	
HY-SBB10	Czarny połysk	10	0,14	Płoć, leszcz	
HY-SBB12	Czarny połysk	12	0,14	Płoć, leszcz	

HACZYKI BAITHOLDER ■

	K	☑	↔	⊗	P
HY-SFA01	Czarny połysk	1	0,25	Węgorz, sandacz	
HY-SFA02	Czarny połysk	2	0,22	Węgorz, sandacz	
HY-SFA04	Czarny połysk	4	0,20	Okoń, leszcz	
HY-SFA06	Czarny połysk	6	0,18	Okoń, leszcz	



KOTWICZKI SUMATO uniwersalne

Szeroka gama kotwiczek w rozmiarach od 3/0 do 16. Dwie wersje kolorystyczne: klasyczny brązowy i czarny z połyskiem – NSB.

	HY-KA...BC	20 szt.
	HY-KA...BCM	5 szt.
	HY-KA...BR	20 szt.

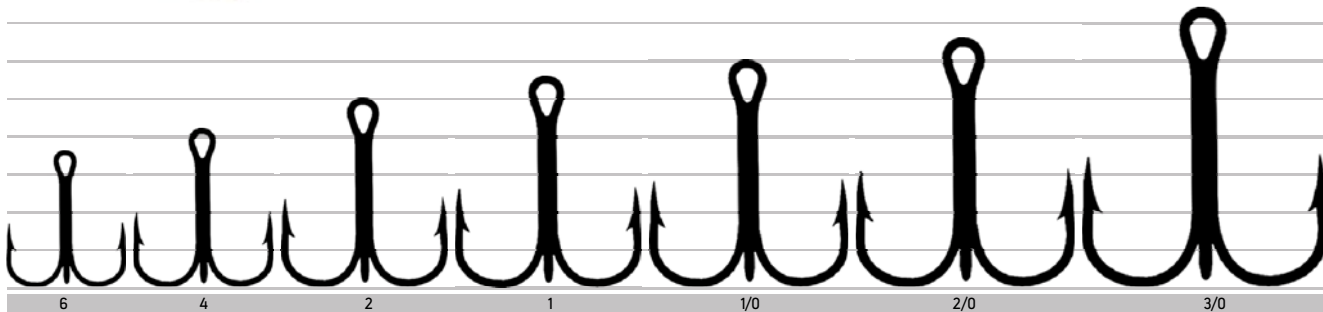
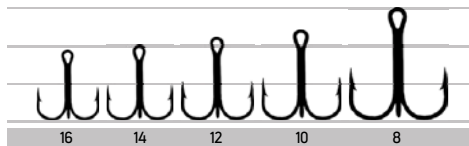

KOTWICZKI SUMATO morskie

Specjalna wersja kotwiczek przygotowana do morskiego łowienia dorszy. W ofercie dwie wersje kolorów: srebrny mat i czerwony. 15 sztuk w estetycznym pudełku.

HY-KB...PS

HY-KF...RD

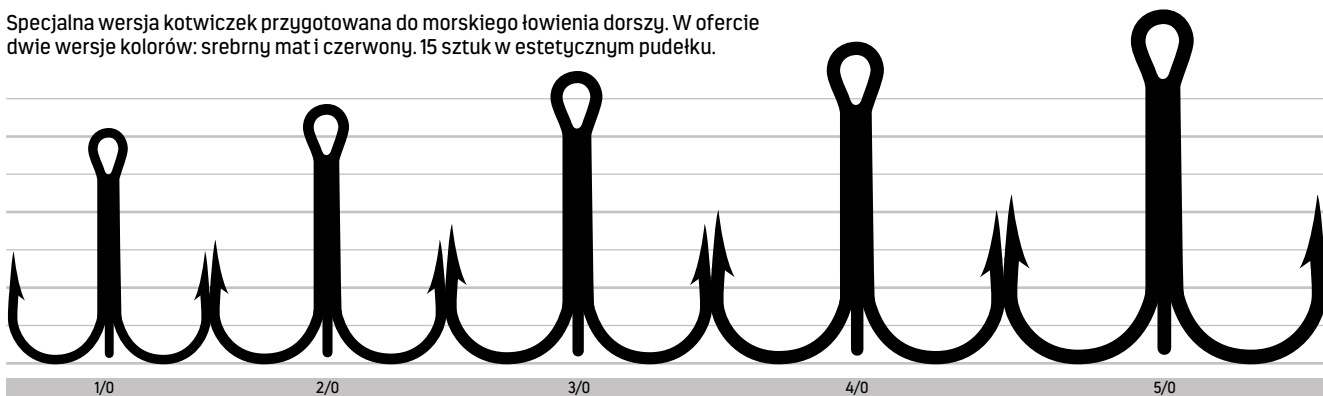

KOTWICZKI SUMATO wydłużone morskie

Kotwice z wydłużonym trzonkiem i węższym łukiem kolanek. Powierzchnia wykończona w antykorozyjnym standardzie PERMA STEEL, kolor srebrny matowy. 15 sztuk w estetycznym pudełku.

HY-KE...PS

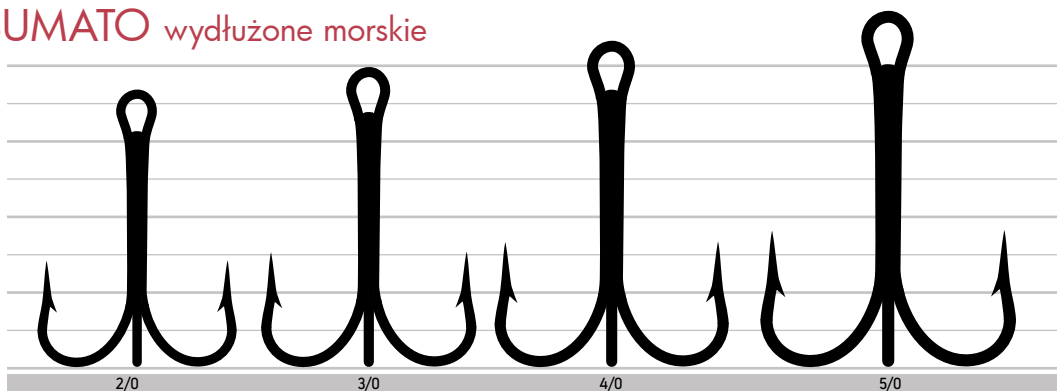

KOTWICZKI SUMATO double ryder

Specjalne kotwiczki podwójne z mniejszym i większym hakiem do łowienia na żywca. 20 sztuk w estetycznym pudełku.

HY-KC...BR

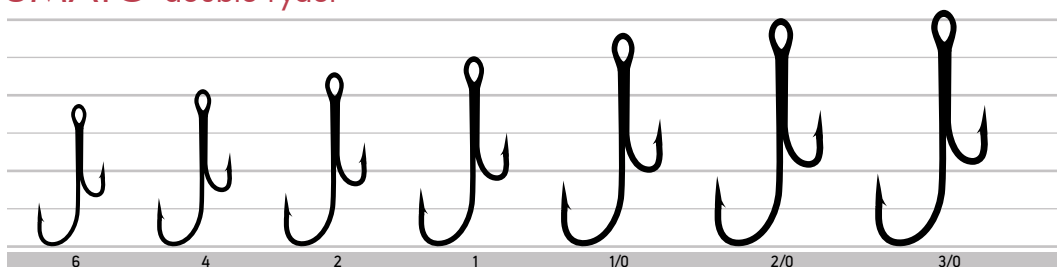



K	N	Ver	M	K	N	Ver	M
SE-WD	Splawik z regulowanym dociążeniem wstępnym	Balsa+polycarbon	4+1/4+2/4+3/4+4	SE-WE	Splawik z dociążeniem wstępnym	Balsa+nylon+lotka/gniazdo do świetlika 4,5mm	6+3/6+4/6+5
SE-WJ	Splawik z regulowanym dociążeniem wstępnym	Balsa+gniazdo do świetlika 3mm	5+2/5+3/5+4/5+5	SJ-WS	Splawik z regulowanym dociążeniem wstępnym	Balsa+sarkanda	6+2/6+3/6+4
SF-AB	Splawik z regulowanym dociążeniem wstępnym	Balsa+bambus	4+2/6+2	SE-WK	Splawik z dociążeniem wstępnym	Balsa+sarkanda	2+0,5/3+1,5/3+2,5/4+2,5
SJ-WY	Splawik z regulowanym dociążeniem wstępnym	Balsa+sarkanda	5+1/5+2/5+3	SE-KWE	Splawik z dociążeniem wstępnym	Balsa+polycarbon	2+1/2+2/3+2/3+3/3+4
SJ-WX	Splawik z regulowanym dociążeniem wstępnym	Balsa+sarkanda	4+1/4+2/4+3	SJ-WR	Splawik z dociążeniem wstępnym	Balsa+polycarbon	2+1/2+2/2+3/2+4/4+1/4+2/4+3
SE-WO	Splawik z dociążeniem wstępnym	Balsa+sarkanda	2+1/2+2/3+2/3+3	SF-AF	Splawik z dociążeniem wstępnym	Balsa+polycarbon	4+2/6+2
SE-WL	Splawik z dociążeniem wstępnym	Balsa+sarkanda	2+1/2+2/3+2/3+3/4+2/4+3	SJ-WL	Splawik z dociążeniem wstępnym	Balsa+sarkanda	3+1/3+2/3+3

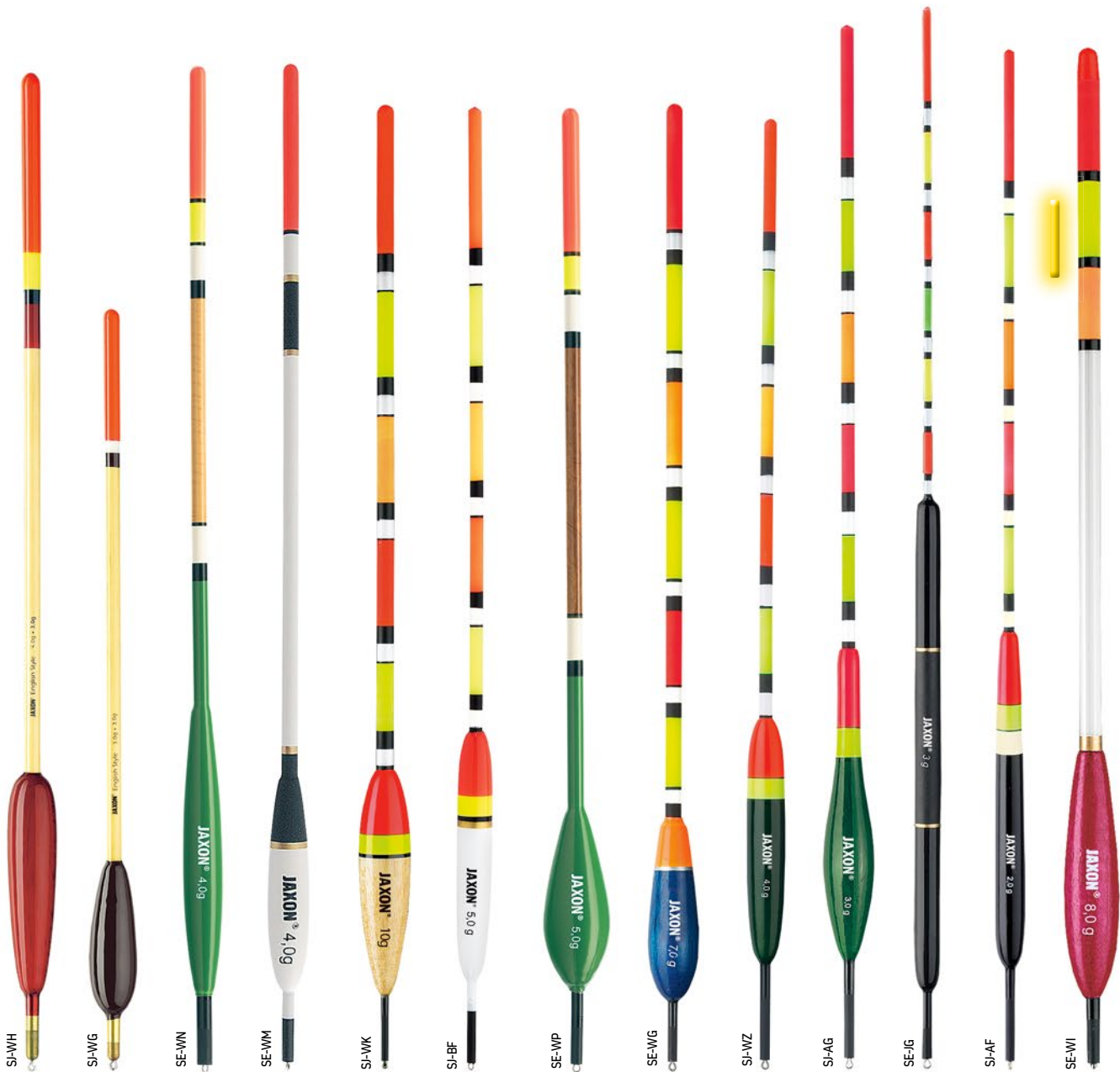

K	N	Ver	↑
SJ-WH	Splawik z dociążeniem wstępnym	Balsa+sarkanda	4+1/4+2/4+3
SJ-WG	Splawik z dociążeniem wstępnym	Balsa+sarkanda	3+1/3+2/3+3/3+4
SE-WN	Splawik przelotowy	Balsa+sarkanda	3/4/5/6
SE-WM	Splawik przelotowy	Balsa+sarkanda	2/3/4/5/6
SE-WM_M	Splawik przelotowy pakowany indywidualnie po 1szt.	Balsa+sarkanda	2/3/4/5/6
SJ-WK	Splawik przelotowy	Balsa+polycarbon	6/8/10/12/15
SJ-BF	Splawik przelotowy	Balsa+polycarbon	2/3/4/5/6/8

K	N	Ver	↑
SE-WP	Splawik przelotowy	Balsa+sarkanda	3/4/5/6
SE-WG	Splawik przelotowy	Balsa+polycarbon	5/7/9/11
SJ-WZ	Splawik przelotowy	Balsa+polycarbon	2/3/4/5/6/8
SJ-AG	Splawik przelotowy	Balsa+polycarbon	2/3/4/5/6
SE-JG	Splawik przelotowy	Balsa+polycarbon	1/1.5/2/2.5/3
SJ-AF	Splawik przelotowy	Balsa+polycarbon	1/1.5/2/2.5/3/3.5
SE-WI	Splawik przelotowy	Balsa+polycarbon +gniazdo do swietlika 4,5mm	5/6/8/10



K	N	Ver	W
SE-BC	Spławik przelotowy	Poli styren+poly-carbon	2/3,5/5,5
SI-WE	Spławik przelotowy	Balsa+sarkanda	2/3/4/5/6/8
SI-WE...M	Spławik przelotowy pakowany indywidualnie po 1 szt.	Balsa+sarkanda	2/3/4/5
SI-WJ	Spławik przelotowy	Balsa+sarkanda	8/10/12/15
SI-WA	Spławik przelotowy	Balsa+sarkanda	2/3/4/5/6/7
SI-WC	Spławik przelotowy	Balsa+sarkanda	2/3/4/5/6
SI-BD	Spławik przelotowy	Balsa+bambus	2/3/4/5/6
SI-BD...M	Spławik przelotowy pakowany indywidualnie po 1 szt.	Balsa+bambus	2/3/4/5/6
SI-WO	Spławik przelotowy	Balsa+bambus	2/3/4/5/6

K	N	Ver	W
SI-WD	Spławik przelotowy	Balsa+sarkanda	2/3/4/5/6/7
SI-WI	Spławik przelotowy	Balsa+sarkanda	1/1,5/2/3
SE-WH	Spławik przelotowy	Balsa+sarkanda	4/6/8/10/12
SI-WT	Spławik przelotowy	Balsa+sarkanda	2/3/4/5/6
SE-JB	Spławik przelotowy	Balsa+carbon composite	2/3/4/5/6
SI-BE	Spławik przelotowy	Balsa+sarkanda	1/1,5/2/3/4/5
SI-BE...M	Spławik przelotowy pakowany indywidualnie po 1 szt.	Balsa+sarkanda	1/2/3/4/5
SI-AA	Spławik przelotowy	Balsa+tworzywo ABS	2/3/4/5/6



	K	N	Ver	↑
	SJ-JH	Splawik przelotowy	Balsa+bambus	2/2,5/3/3,5/4/4,5/5
	SJ-SI	Splawik przelotowy	Balsa+bambus	1/1,5/2/2,5/3/4
NEW!	SE-AH	Splawik przelotowy miks antenek: czerwona i zolta	Balsa	2/4/6/8
	SE-JT	Splawik przelotowy	Balsa	3/4/5/6
NEW!	SE-JT...M	Splawik przelotowy pakowany indywidualnie po 1 szt.	Balsa	3/4/5/6
	SJ-SV	Splawik przelotowy	Balsa+sarkanda	1/1,5/2/3/4
	SJ-SB	Splawik przelotowy	Balsa+bambus	2/2,5/3/4/4,5/5/6
	SJ-AJ	Splawik przelotowy	Balsa+tworzywo ABS	1,5/2/2,5/3/3,5/4
	SJ-SW	Splawik przelotowy	Balsa+sarkanda	2/3/4/5/6

	K	N	Ver	↑
	SJ-SW...M	Splawik przelotowy pakowany indywidualnie po 1 szt.	Balsa+sarkanda	2/3/4/5/6
	SE-JI	Splawik przelotowy	Balsa	2,5/3,5/4,5/5,5
	SE-JH	Splawik przelotowy	Balsa+carbon composite	2/4
	SE-JR	Splawik przelotowy	Balsa+sarkanda	3/5/7
	SJ-JP	Splawik przelotowy	Balsa+sarkanda	1/2/3/4
	SJ-JP...M	Splawik przelotowy pakowany indywidualnie po 1 szt.	Balsa+sarkanda	1/2/3/4
	SJ-JG	Splawik przelotowy	Balsa+sarkanda	1/1,5/2/2,5/3
	SE-JC	Splawik przelotowy	Polycarbon+gniazdo do swietlika 4,5mm	1/1,5/2/2,5/3/3,5



K	N	Ver	↑
SE-AE	Splawik przelotowy do nasadki świecącej mikś koloru: czarny i biały	Balsa+polycarbon	4/6/8/10
SE-BB	Splawik przelotowy do nasadki świecącej mikś antenek: czerwona i żółta	Polistyren+polycarbon	1/1,5/2,5/4
SE-AD	Splawik przelotowy do nasadki świecącej mikś antenek: czerwona i żółta	Balsa+polycarbon	3/4/5/6
SJ-SH_S	Splawik przelotowy do nasadki świecącej	Balsa+rurka do świetlika 4/4,5mm	2/3/4/6/8/10
SJ-SH_SM	Splawik przelotowy do nasadki świecącej pakowany indywidualnie po 1 szt.	Balsa+rurka do świetlika 4/4,5mm	2/3/4/6/8/10
SJ-JI	Splawik przelotowy do nasadki świecącej	Balsa+gniazdo do świetlika 3mm	1/1,5/2/2,5/3/3,5/4
SJ-JC	Splawik przelotowy do nasadki świecącej	Balsa+gniazdo do świetlika 4,5mm	2/3/4/5/6/8/10

K	N	Ver	↑
SE-JL	Splawik przelotowy	Balsa+polycarbon +gniazdo do świetlika 3mm	2,5/5,5
SJ-AM	Splawik przelotowy do nasadki świecącej	Balsa+gniazdo do świetlika 3mm	2/3/4/5/6/7/8
SJ-BB	Splawik przelotowy do nasadki świecącej	Balsa+rurka do świetlika 4/4,5mm	2/3/4/5/6/8/10/12
SJ-BB_M	Splawik przelotowy do nasadki świecącej pakowany indywidualnie po 1 szt.	Balsa+rurka do świetlika 4/4,5mm	2/3/4/5/6/8/10/12
SF-CB	Splawik przelotowy do nasadki świecącej	Balsa+rurka do świetlika	3/4/5/6
SF-CA	Splawik przelotowy do nasadki świecącej	Balsa+rurka do świetlika	3/4/5/6/7
SJ-ST	Splawik przelotowy do nasadki świecącej	Balsa+rurka do świetlika 3mm	1/1,5/2/2,5/3
SJ-SS	Splawik przelotowy do nasadki świecącej	Balsa+rurka do świetlika 4/4,5mm	2/3/4/5/6/8



	K	N	Ver	↑
SJ-JO		Splawik przelotowy	Balsa+sarkanda	1/1,5/2/2,5/3/4
SJ-JO..M	M	Splawik przelotowy pakowany indywidualnie po 1szt.	Balsa+sarkanda	1/1,5/2/2,5/3/4
SJ-JF		Splawik przelotowy	Balsa+bambus	1/1,5/2/2,5/3/3,5/4
SF-BK		Splawik przelotowy	Balsa	2/2,5/3
SJ-JZ		Splawik przelotowy	Balsa	1/1,5/2/2,5/3
SE-AC		Splawik przelotowy	Balsa+polycarbon	1,5/2/3/4
SE-AA		Splawik przelotowy	Balsa+polycarbon	1,5/2/2,5/3/4
SJ-BC		Splawik przelotowy	Balsa	1/2/3/4/5
SJ-BC..M	M	Splawik przelotowy pakowany indywidualnie po 1szt.	Balsa	1/2/3/4/5

	K	N	Ver	↑
SE-AF		Splawik przelotowy	Balsa	2/3/4/5
SJ-AT		Splawik przelotowy	Balsa	1/1,5/2/2,5/3/4/5/6
SJ-AT..M	M	Splawik przelotowy pakowany indywidualnie po 1szt.	Balsa	1/1,5/2/2,5/3/4/5/6
SJ-JW		Splawik przelotowy	Balsa	1/2/3/4/5
SE-AG		Splawik przelotowy	Balsa	2/2,5/3/4
SJ-AP		Splawik przelotowy	Balsa	2/2,5/3/3,5/4/5/6
SE-BA		Splawik przelotowy	Polistyren + tworzywo sztuczne	2/4/6
SE-BA..M	M	Splawik przelotowy pakowany indywidualnie po 1szt.	Polistyren + tworzywo sztuczne	2/4/6
SJ-AL		Splawik centralnie przelotowy	Balsa+tworzywo ABS	2/3/4/5/6/7/8
SE-PW	NEW	Splawik Pellet Waggler z dociążeniem wstępnym	Balsa	2/3/4/5/6/8

K	N	Ver	↑
SJ-AK	Splawik	Balsa+carbon composite	0,5
SF-EH	Splawik	Balsa+carbon composite	1/1,2/1,5/2/2,5/3
SJ-BA	Splawik	Balsa+carbon composite	1/1,5/2/3/4
SJ-BA_M	M Splawik pakowany indywidualnie po 1 szt.	Balsa+carbon composite	1/2/3/4
SJ-ZF	Splawik przelotowy	Trzcina	0,5/0,8/1
SJ-ZE	Splawik	Balsa+bambus	0,5/1/1,5
SJ-ZC	Splawik	Balsa+bambus	0,5/1/1,5/2
SJ-ZD	Splawik przelotowy	Balsa	0,5/1/1,5/2



K	N	Ver	↑
SJ-AU	Splawik	Balsa+carbon composite	0,5/0,8/1/1,5/2/2,5/3
SE-JX	Splawik	Balsa+carbon composite	1/1,5/2/3
SE-KJB	Splawik	Balsa+carbon composite	1/1,5/2/2,5
SJ-JN	Splawik	Balsa+carbon composite	1/1,5/2/2,5/3
SJ-JN_M	M Splawik pakowany indywidualnie po 1 szt.	Balsa+carbon composite	1/1,5/2/2,5/3

K	N	Ver	↑
SE-JN	Splawik	Balsa+carbon composite	1/1,5/2/2,5/3
SE-KJA	Splawik	Balsa+carbon composite	1/1,5/2/2,5/3
SE-KRC	Splawik	Balsa+carbon composite	3/4/6
SE-JY	Splawik	Balsa+polycarbon	1/1,5/2/2,5/3
SJ-RM	Splawik	Balsa+carbon composite	2/3/4/5/6/8
SJ-RE	Splawik z centralnym przelotem	Balsa+carbon composite	2/3/4/5/6/7
SJ-JI	Splawik	Balsa+carbon composite	1/1,5/2/2,5/3/4/5
SE-AB	Splawik	Balsa+carbon composite	1/1,5/2/2,5/3/3,5

DRABINKI STONFO do szałwików płaskich



	K	N	Ver	↑
SJ-JB	Szałwik do nasadki szweczej	Balsa+carbon composite+gniazdo do szwielika 4,5mm	2/2,5/3/4/5/6	
SJ-JB_M	M Szałwik do nasadki szweczej pakowany indywidualnie po 1 szt.	Balsa+carbon composite +gniazdo do szwielika 4,5mm	2/2,5/3/4/5	
SJ-JY	Szałwik do nasadki szweczej	Balsa+carbon composite+gniazdo do szwielika 3mm	1/1,5/2/2,5/3	
SE-KRE	Szałwik do nasadki szweczej	Balsa+carbon composite+gniazdo do szwielika 3mm	3/4/6/8/10	
SE-JU	Szałwik z bocznym przelotem do nasadki szweczej	Balsa+carbon composite	2/3/4/5	
SJ-RK	Szałwik do nasadki szweczej	Balsa+stal+gniazdo do szwielika 3mm	2/3/4/5/6	
SJ-JL	Szałwik do nasadki szweczej	Balsa+stal+gniazdo do szwielika 3mm	1/1,5/2/2,5	
SE-JW	Szałwik do nasadki szweczej	Balsa+carbon composite	1,5/2/2,5/3/4	

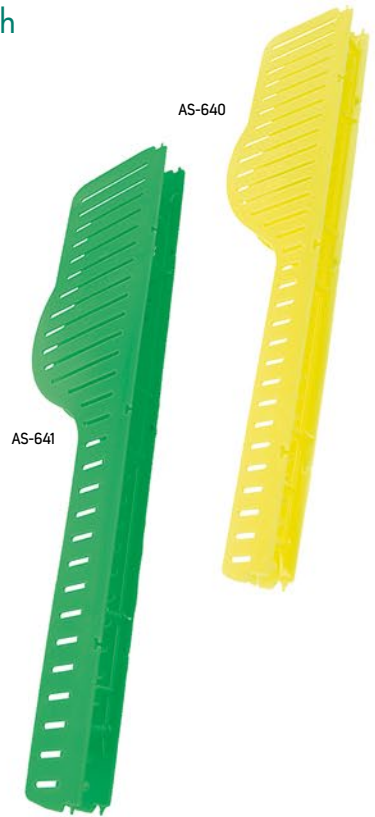

	K	N	↑
AS-640	Drabinki Stonfo do szałwików płaskich		32cm
AS-641	Drabinki Stonfo do szałwików płaskich		42cm

ZESTAWY szałwikowe

PRO FLOAT Seria zestawów szałwikowych. Szałwiki z balsy, żyłki i haczyki JAXON. Długość żyłki w zestawie: 8 m.

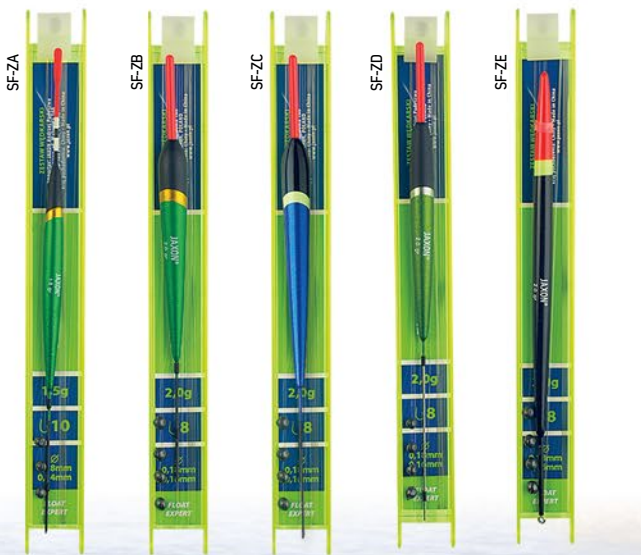

	K	↑	↔	⊗	⊙
SF-ZA		1,0/1,5/2,0	10,8	0,18/0,14	0,18/0,16
SF-ZB		1,0/1,5/2,0/2,5/3,0	10,8	0,18/0,14	0,18/0,16 0,20/0,18
SF-ZC		1,0/1,5/2,0/2,5/3,0/4,0	10,8,6	0,18/0,14	0,18/0,16 0,20/0,18
SF-ZD		1,0/1,5/2,0/2,5/3,0	10,8	0,18/0,14	0,18/0,16 0,20/0,18
SF-ZE		1,0/2,0/3,0/4,0	10,8,6	0,18/0,14	0,18/0,16 0,20/0,18

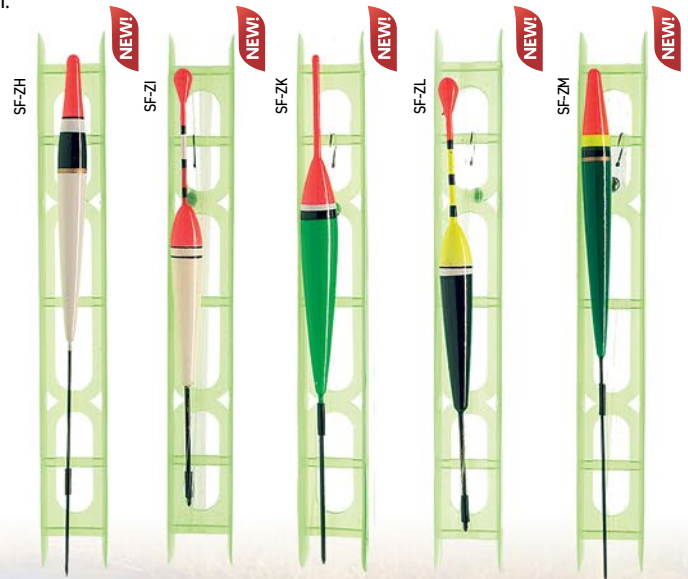

	K	↑	↔	⊗	⊙
SF-ZH	NEW!	1,0/2,0/2,5	5	0,20/0,18	
SF-ZI	NEW!	1,0/2,0/2,5	5	0,20/0,18	
SF-ZK	NEW!	1,0/2,0/2,5	5	0,20/0,18	
SF-ZL	NEW!	1,0/2,0/2,5	5	0,20/0,18	
SF-ZM	NEW!	1,0/2,0/2,5	5	0,20/0,18	



SPŁAWIKI ŻYWCOWE

K	N	Ver	W
SE-BE	Splawik przelotowy do nasadki świecącej	Polistyren+PCV +gniazdo do świetlika 4,5mm	10/15/20/25/30
SF-CD	Splawik przelotowy do nasadki świecącej	Balsa+rurka do świetlika	8/10/15/20
SJ-SF_S	Splawik przelotowy do nasadki świecącej	Balsa+rurka do świetlika 4/4,5mm	6/8/10/12/15/20/25/30
SJ-SF_SM	Splawik przelotowy do nasadki świecącej pakowany indywidualnie po 1 szt.	Balsa+rurka do świetlika 4/4,5mm	10/12/15/20
SJ-SM_S	Splawik przelotowy do nasadki świecącej	Balsa+rurka do świetlika 4/4,5mm	8/10/12/15



SPŁAWIKI ŻYWCOWE

K	N	Ver	W
SE-BD	Splawik centralnie przelotowy	Polistyren+PCV	10/15/20/25/30
SJ-SM_C	Splawik centralnie przelotowy	Balsa+tworzywo sztuczne	8/10/12/15
SJ-SF_C	Splawik centralnie przelotowy	Balsa+tworzywo sztuczne	6/8/10/12/15
SJ-SF	Splawik przelotowy	Balsa+bambus	6/8/10/12/15/20/25/30
SJ-SF_M	Splawik przelotowy pakowany indywidualnie po 1 szt.	Balsa+rurka do świetlika 4/4,5mm	8/10/12/15/20/25/30
SF-DE	Splawik przelotowy	Balsa+bambus	8/10/15/20
SJ-SM	Splawik przelotowy	Balsa+bambus	8/10/12/15
SZ-001	Splawik przelotowy	Tworzywo sztuczne – „dmuchane”	10/15/20/25/30/40/50/60/80
SZ-001_M	Splawik przelotowy pakowany indywidualnie po 2 szt.	Tworzywo sztuczne – „dmuchane”	10/15/20/25/30



SPŁAWIKI SUMOWE

K	N	Ver	↕
SE-SR1200C	Bojka sumowa	Polistyren+gniazdo do świetlika	1200
SE-SP	Splawik sumowy	Polistyren+gniazdo do świetlika	300/600
SE-SU	Splawik sumowy	Polistyren+gniazdo do świetlika	50/90/130/180/280
SF-XA	Splawik sumowy	Tworzywo sztuczne+gniazdo do świetlika	80/120/200
SP-SU	Splawik sumowy podwodny	Tworzywo sztuczne	24/40/60/70

SBIRO SET

SBIRO SET to gotowy zestaw z pływakiem do montażu na żyłce głównej. Proste w użyciu i wygodne rozwiązanie polecane szczególnie do spinningu oraz castingu. Sprawdzi się wszędzie tam, gdzie należy podać lekką przynętę na dużą odległość. W ofercie zestawy pływające oraz tonące w gramaturach 15, 20, 25, 30 g.

K	N	F
SB-FXF	Sbiro Set wolno tonące	15, 20, 25, 30
SB-FXS	Sbiro Set tonące	15, 20, 25, 30



KULE WODNE

Kolor przezroczysty, rozmiar: mniejszy S i większy M.

AC-4080TS
AC-4080TM



SBIRULINO

Pływaki umożliwiające bardzo daleki wyrzut i pełną kontrolę lekkich zestawów. Przydatne wszędzie tam, gdzie kluczowe znaczenie ma dystans podania przynęty. Po wyrzucie ściągamy w zróżnicowanym tempie, podobnie jak w spinningu.

K	N	F
SB-F	Sbirulino pływające	10, 12, 15, 20, 25, 30, 40, 50
SB-FS	Sbirulino tonące	10, 12, 15, 20, 25, 30, 40
SB-FM	Sbirulino suspending, wolno tonące, mosiężna głowica	10, 12, 15, 20, 25, 30, 40



NASADKI świecące

W sezonie 2020 zmieniliśmy technologię z płynnej na proszkową. Nowa, ulepszona formuła daje jasne światło ułatwiające nocne połowy.

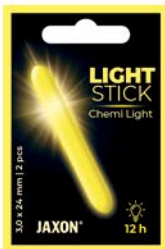

NASADKI świecące na szczytówkę

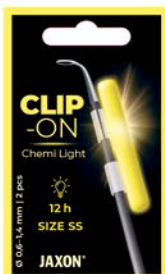

UCHWYTY do nasadek do założenia na szczytówce

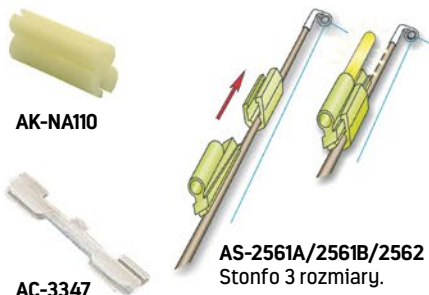

AK-NA110

AC-3347

AS-2561A/2561B/2562
Stonfo 3 rozmiary.

K	Ver	↕	↔	⊗	⊙
AK-NA001	Proszkowa	4,5/39mm	Żółtozielony	2 szt.	
AK-NA002	Proszkowa	4,0/39mm	Żółtozielony	2 szt.	
AK-NA003	Proszkowa	3,0/24mm	Żółtozielony	2 szt.	

K	Ver	↕	↔	⊗	⊙
AK-NA200S	Proszkowa	1,5-1,9mm	Żółtozielony	2 szt.	
AK-NA200SS	Proszkowa	0,6-1,4mm	Żółtozielony	2 szt.	

K	⊗ Szczytówki	⊙ Nasadki
AS-2561A	1,2mm-2,3mm	3,0mm
AS-2561B	1,2mm-2,3mm	4,5mm
AS-2562	2,5mm-3,7mm	3,0mm-4,5mm

W kolumnie ⊗ podajemy rozmiar nasadki i zakres średnic szczytówek, do których może być użyta.



SPŁAWIKI świecące LED

Spławiki z podświetleniem nocnym, zasilane baterią.

K	N	Ver	↕	⊙
SF-EL13A	Spławik świecący LED	Tworzywo sztuczne	3+2	1 szt.
SF-EL6B	Spławik świecący LED	Tworzywo sztuczne	5+2	2 szt.
SF-EL1	Spławik świecący LED	Tworzywo sztuczne	2,6	2 szt.
SF-EL11A/11B	Spławik świecący LED	Tworzywo sztuczne	3/4	1 szt.
SF-EL7A/7B	Spławik świecący LED	Tworzywo sztuczne	3/4	2 szt.
SF-EL12A	Spławik świecący LED	Tworzywo sztuczne	4	1 szt.
SF-EL4A	Spławik świecący LED	Tworzywo sztuczne	3	2 szt.

K	N	Ver	↕	⊙
SF-EL5B	Spławik świecący LED	Tworzywo sztuczne	3	2 szt.
SF-EL9A/9B	Spławik świecący LED	Tworzywo sztuczne	5/6	1 szt.
SF-EL8A/8B	Spławik świecący LED	Tworzywo sztuczne	10/15	1 szt.
SF-EL3A/3B	Spławik świecący LED	Tworzywo sztuczne	3/5	2 szt.
SF-EL2B/2C	Spławik świecący LED	Tworzywo sztuczne	6/8	2 szt.
SF-EL10A/10B/10C	Spławik świecący LED	Tworzywo sztuczne	12/15/20	1 szt.
SF-EL01X	Bateria do spławików LED			10 szt.

DINSMORES

Przeliczenie angielskiego systemu oznaczeń wagi na gramy.

Skala angielska	SSG	AAA	BB	N°1	N°4	N°6	N°8	N°9	N°10	N°11	N°12	N°13
Waga w gramach	1,6g	0,8g	0,4g	0,3g	0,2g	0,1g	0,06g	0,05g	0,04g	0,03g	0,02g	0,01g

Dinsmores Super Soft CD-AA007

Miękkie śruciny, rozmiary: w skali angielskiej od 8 do SSG. Waga 115 g.



Dinsmores Micro Shot CD-AA007M

Rozmiary dostosowane do spławikowego wyczynu, rozmiary: od 11 do 4. Waga 95 g.



Dinsmores CD-Z

Miękki śrut do uzupełniania zbiorczych opakowań. Waga 20 g.

K	N	↔
CD-ZAAA	Dinsmores AAA	0,8g
CD-ZBB	Dinsmores BB	0,4g
CD-ZN01	Dinsmores No.1	0,3g
CD-ZN04	Dinsmores No.4	0,2g
CD-ZN06	Dinsmores No.6	0,1g
CD-ZN08	Dinsmores No.8	0,06g
CD-ZSSG	Dinsmores SSG	1,6g



Dinsmores Super Soft CD-AA006

Miękkie śruciny 6 rozmiarów: od 6 do SSG. Waga 55 g.



Dinsmores Super Soft CD-AA004

Miękkie śruciny 4 rozmiary: od 4 do AAA. Waga 25 g.



Narzędzia do śrucin

Narzędzia do zaciskania i rozwierania śrucin.



ŚRUCINY OKRĄGŁE I WYDŁUŻONE

Jaxon – centralnie nacinane



CJ-AA002



CJ-AA004

K	f	Ver	↔
CJ-AA001	70g	Ciężarki Jaxon – śruciny nacinane – nasyp standard ST	0,20g/0,25g/0,30g/0,40g/0,60g/1,00g
CJ-AA002	120g	Ciężarki Jaxon – śruciny nacinane – nasyp standard ST	0,20g/0,25g/0,30g/0,40g/0,60g/1,00g
CJ-AA003	120g	Ciężarki Jaxon – śruciny nacinane – nasyp grubzy KP	1,00g/1,25g/1,25g/1,80g/2,90g/1,00g
CJ-AA004	70g	Ciężarki Jaxon – śruciny nacinane – nasyp grubzy KP	0,60g/1,00g/1,00g/1,25g/1,25g/0,60g
CJ-AA005	100g	Ciężarki Jaxon – śruciny nacinane – nasyp standard ST	0,20g/0,25g/0,30g/0,40g/0,60g/1,00g
CJ-AA006	100g	Ciężarki Jaxon – śruciny nacinane – nasyp grubzy KP	1,00g/1,25g/1,25g/1,80g/2,90g/1,00g
CJ-AA007	50g	Ciężarki Jaxon – śruciny nacinane – nasyp standard ST	0,20g/0,25g/0,30g/0,40g/0,60g/1,00g

KOMPLETY CIĘŻARKÓW



K	f	N	↔
CC-Z001	160g	Ciężarki lezki – zestaw nr 1	0,5g/1g/1,5g/2g/2,5g/3g/3,5g/4g
CC-Z002	458g	Ciężarki lezki – zestaw nr 2	4,5g/5g/6g/7g/8g/9g/10g/12g
CC-Z003	359g	Ciężarki oliwki – zestaw nr 3	2g/3g/4g/5g/6g/7g/9g/12g
CC-Z004	501g	Ciężarki z kretlikiem – zestaw nr 4	3g/5g/7g/10g/15g/20g/25g/30g
CC-Z011	42g	Ciężarki lezki – minizestaw nr 11	0,5g/1g/1,5g/2g/2,5g/3g
CC-Z012	92g	Ciężarki lezki – minizestaw nr 12	2,5g/3g/3,5g/4g/4,5g/5g

Płaski z krętlikiem CC-AG

W ofercie:
10 g; 15 g; 20 g;
25 g; 30 g;
40 g; 50 g;
60 g.



Płaski CC-AC

W ofercie:
10 g; 15 g; 20 g; 25 g;
30 g; 35 g; 40 g;
50 g; 60 g; 80 g;
100 g; 120 g;
150 g.



Heksagonalny CP-1060

W ofercie:
15 g; 20 g; 30 g;
40 g; 50 g; 60 g;
80 g; 100 g;
120 g; 140 g.



Łączka z krętlikiem CC-AE

W ofercie:
3 g; 5 g; 7 g; 10 g; 15 g;
20 g; 25 g; 30 g; 35 g;
40 g; 50 g; 60 g;
70 g; 80 g; 100 g;
120 g; 150 g.



Z krętlikiem CP-1333

W ofercie:
70 g; 80 g;
90 g; 100 g.



Gruntowy CP-1343

W ofercie:
30 g; 50 g; 60 g;
70 g; 80 g.



Pałeczka CK-AA

Do bocznego troka,
w ofercie:
2 g; 3 g; 4 g; 5 g;
6 g; 7 g; 8 g; 10 g;
12 g; 15 g; 20 g.



Do bocznego troka CC-AJ

W ofercie:
4 g; 6 g; 8 g;
10 g; 15 g.



Oliwka CC-AB

W ofercie:
1 g; 2 g; 3 g; 4 g;
5 g; 6 g; 7 g; 8 g;
9 g; 10 g; 12 g; 15 g;
20 g; 25 g; 30 g;
40 g.



„Drop Shot” CP-DS

W ofercie: 3 g; 4 g; 5 g;
6 g; 7 g; 8 g; 10 g; 12 g;
15 g; 20 g;
25 g; 30 g;
40 g; 50 g.



Pałeczka „Drop Shot” CP-DR

W ofercie:
5 g; 7 g; 10 g;
12 g; 15 g; 20 g;
25 g; 30 g.



Sumowy CK-AC

W ofercie:
100 g; 150 g;
200 g; 300 g.



Łączka CC-AF

W ofercie:
0,5 g; 1 g; 1,5 g; 2 g;
2,5 g; 3 g; 3,5 g; 4 g;
4,5 g; 5 g; 6 g; 7 g;
8 g; 9 g; 10 g; 12 g;
14 g; 16 g;
18 g; 20 g.



Taśma CC-AK102

W ofercie:
10 x 2 cm.



Gruntomierz profi CK-AB

W ofercie:
5 g; 10 g; 15 g; 20 g;
30 g; 40 g;
50 g; 60 g.



Gruntomierz żabkowy CP-1071

W ofercie: 5 g; 9 g;
15 g; 25 g; 40 g.



Morski CK-AE

W ofercie:
100 g; 120 g; 135 g;
150 g; 180 g.



Z systemem antyzaczebowym CE-AAX

W ofercie:
80 g; 100 g; 120 g;
140 g; 160 g.



Śledziowy CK-AD

W ofercie:
30 g; 40 g; 50 g;
60 g; 80 g; 100 g.



Dociążniki do przynęt

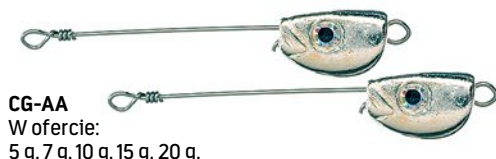

CG-AA
W ofercie:
5 g, 7 g, 10 g, 15 g, 20 g.

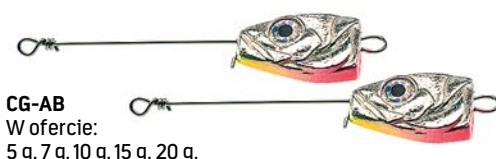

CG-AB
W ofercie:
5 g, 7 g, 10 g, 15 g, 20 g.

KRĘTLIK ŁOŻYSKOWANY



Rozmiary i wytrzymałości:
1/0-100 kg, 1-80 kg, 2-65 kg, 4-50 kg.
AJ-KR301 – pakowany po 5 szt. (5 x 5 szt.).

KRĘTLIK STRONG

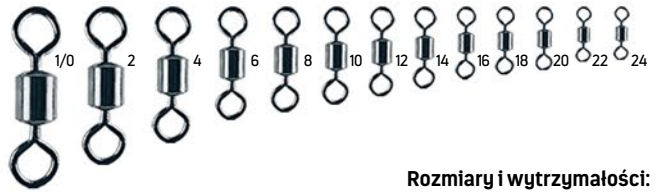

Rozmiary i wytrzymałości:
1/0-65 kg, 2-55 kg, 4-45 kg, 6-40 kg, 8-38 kg, 10-30 kg,
12-28 kg, 14-25 kg, 16-20 kg, 18-16 kg, 20-12 kg, 22-8 kg, 24-5 kg.
AJ-KR103C – pakowany po 10 szt. (10 x 10 szt.).

KRĘTLIK BARYŁKOWY



Rozmiary i wytrzymałości:
2-40 kg, 4-30 kg, 6-25 kg, 8-18 kg, 10-15 kg,
12-12 kg, 14-10 kg, 16-8 kg, 18-6 kg, 20-5 kg.
AJ-KR101C – pakowany po 10 szt. (10 x 10 szt.).
AJ-KR01C – pakowany po 100 szt.

KRĘTLIK BARYŁKOWY

potrójny



Rozmiary i wytrzymałości:
2-40 kg, 4-28 kg, 6-25 kg, 8-18 kg, 10-14 kg, 12-14 kg.
AJ-KR150C – pakowany po 10 szt. (10 x 10 szt.).

KRĘTLIK BARYŁKOWY

potrójny z koralikami



Rozmiary i wytrzymałości:
8-28 kg, 10-21 kg, 12-18 kg, 14-15 kg, 16-11 kg.
AJ-KR170C
– pakowany po 5 szt. (10 x 5 szt.).

KÓŁKA łącznikowe

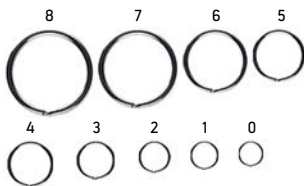

Rozmiary i wytrzymałości:
8-25 kg, 7-25 kg, 6-20 kg,
5-15 kg, 4-15 kg, 3-12 kg,
2-9 kg, 1-7 kg, 0-5 kg.
AJ-K0101S – pakowane
po 10 szt. (10 x 10 szt.).

Do uzbrajania
pilkerów i woblerów,
nierdzewne.



EKSTRAMOCNESTONFO

Rozmiary: 4, 3.
AS-468-3 – 50 kg,
pakowane po 10 szt.
AS-468-4 – 60 kg,
pakowane po 10 szt.



EKSTRAMOCNE KUTE STRONG

AJ-KX05 – 0,7 x 5 mm, 22 kg, pakowane po 10 szt.
AJ-KX06 – 0,8 x 6 mm, 31 kg, pakowane po 10 szt.
AJ-KX07 – 0,9 x 7 mm, 38 kg, pakowane po 10 szt.
AJ-KX08 – 1,0 x 8 mm, 47 kg, pakowane po 10 szt.
AJ-KX09 – 1,2 x 9 mm, 60 kg, pakowane po 10 szt.
AJ-KX10 – 1,4 x 10,5 mm, 100 kg, pakowane po 10 szt.
AJ-KX12 – 1,6 x 12 mm, 145 kg, pakowane po 10 szt.

AGRAFKA Strong

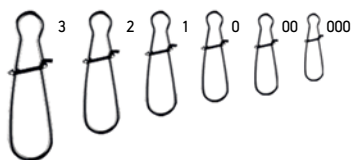

Rozmiary i wytrzymałości:
3-30 kg, 2-23 kg, 1-16 kg, 0-10 kg, 00-8 kg,
000-5 kg, **AJ-AG107C** – pakowana
po 10 szt. (10 x 10 szt.).

AGRAFKA Hook

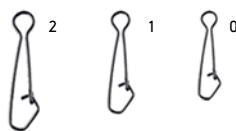

Rozmiary i wytrzymałości:
2-26 kg, 1-18 kg, 0-10 kg.
AJ-AG104C – pakowana
po 10 szt. (10 x 10 szt.).

AGRAFKA AJ-AG109C



Rozmiary i wytrzymałości:
1-14 kg, 0-8 kg.
AJ-AG109C – pakowana
po 10 szt. (10 x 10 szt.).

AGRAFKA Safety

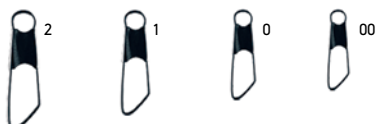

Rozmiary i wytrzymałości:
2-8 kg, 1-6 kg, 0-5 kg, 00-3 kg.
AJ-AG101C – pakowana po 10 szt. (10 x 10 szt.).

AGRAFKA Interlock



Rozmiary i wytrzymałości:
2-13 kg, 1-9 kg, 0-6 kg, 00-5 kg.
AJ-AG102C – pakowana po 10 szt. (10 x 10 szt.).

ŁĄCZNIK bezwęzłowy Klix

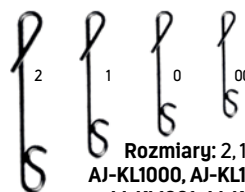

Rozmiary: 2, 1, 0, 00
**AJ-KL1000, AJ-KL1000S,
AJ-KL1001, AJ-KL1002**
– pakowany po 10 szt. (10 x 10 szt.).

KRĘTLIK STRONG z agrafką Strong

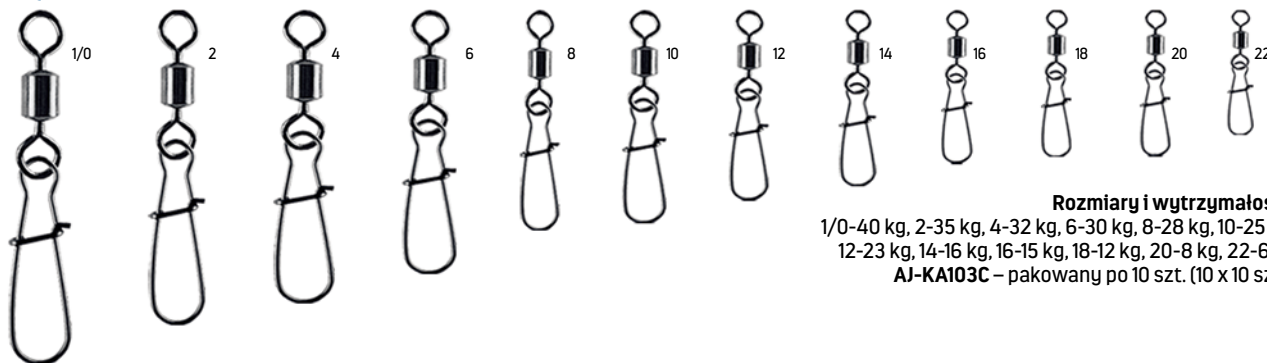

Rozmiary i wytrzymałości:
1/0-40 kg, 2-35 kg, 4-32 kg, 6-30 kg, 8-28 kg, 10-25 kg,
12-23 kg, 14-16 kg, 16-15 kg, 18-12 kg, 20-8 kg, 22-6 kg
AJ-KA103C – pakowany po 10 szt. (10 x 10 szt.).

KRĘTLIK STRONG z agrafką Hook

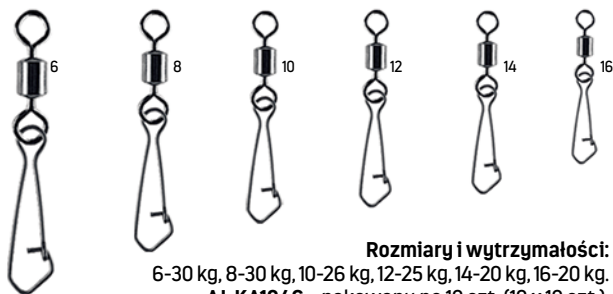

Rozmiary i wytrzymałości:
6-30 kg, 8-30 kg, 10-26 kg, 12-25 kg, 14-20 kg, 16-20 kg.
AJ-KA104C – pakowany po 10 szt. (10 x 10 szt.).

KRĘTLIK łożyskowy z agrafką Strong

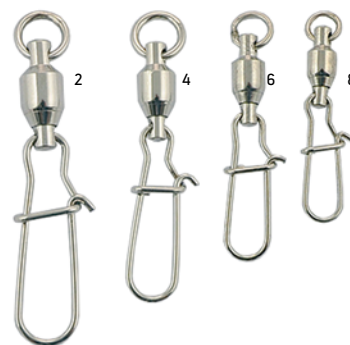

Rozmiary i wytrzymałości:
2-40 kg, 4-35 kg, 6-30 kg,
8-25 kg.
AJ-KAC – pakowany po 5 szt.
(5 x 5 szt.).

KRĘTLIK STRONG z agrafką Spiral



**Rozmiary
i wytrzymałości:**
12-14 kg, 14-12 kg,
16-8 kg, 18-6 kg.
AJ-KA201C – pakowany
po 10 szt. (10 x 10 szt.).

KRĘTLIK STRONG z agrafką Match

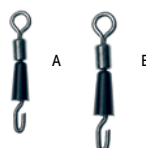

**Rozmiary
i wytrzymałości:**
A-9 kg, B-14 kg.
AC-PC137
– pakowany po 5 szt. (10 x 5 szt.).

KRĘTLIK STRONG z agrafką Power



Rozmiary: 10, 12
AJ-KA109C
– pakowany
po 10 szt.
(10 x 10 szt.).

KRĘTLIK BARYŁKOWY

z agrafką Safety



Rozmiary i wytrzymałości:
 8-9 kg, 10-9 kg, 12-10 kg, 14-7 kg, 16-5 kg,
 18-5 kg, 20-4 kg, 22-3 kg.
AJ-KA101C – pakowany po 10 szt. (10 x 10 szt.).



KRĘTLIK BARYŁKOWY z agrafką Interlock

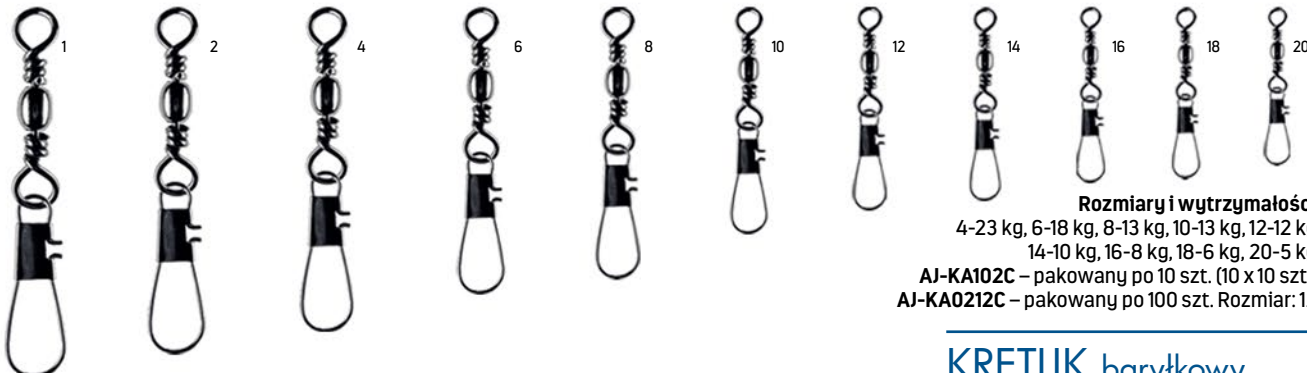

Rozmiary i wytrzymałości:
 4-23 kg, 6-18 kg, 8-13 kg, 10-13 kg, 12-12 kg,
 14-10 kg, 16-8 kg, 18-6 kg, 20-5 kg.
AJ-KA102C – pakowany po 10 szt. (10 x 10 szt.).
AJ-KA0212C – pakowany po 100 szt. Rozmiar: 12.

AGRAFKI z krętkiem i koralikiem

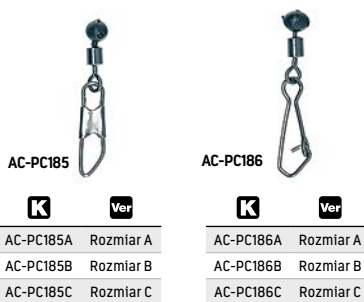

K	Ver
AC-PC185A	Rozmiar A
AC-PC185B	Rozmiar B
AC-PC185C	Rozmiar C

K	Ver
AC-PC186A	Rozmiar A
AC-PC186B	Rozmiar B
AC-PC186C	Rozmiar C



AGRAFKI z koralikiem

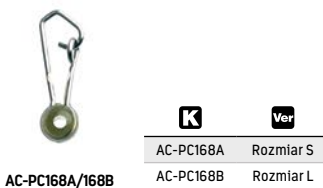

K	Ver
AC-PC168A	Rozmiar S
AC-PC168B	Rozmiar L

KRĘTLIK baryłkowy z agrafką Power Max



Rozmiary: 10, 12
AJ-KA110C
 – pakowany po 10 szt. (10 x 10 szt.).

KRĘTLIK baryłkowy z agrafką Power Max – wersja srebrna



Rozmiary i wytrzymałości:
 2-30 kg, 4-20 kg.
AJ-KA110N
 – pakowany po 5 szt. (10 x 5 szt.).

KRĘTLIK baryłkowy z agrafką Power



Rozmiar: 12
AJ-KA10512C
 – pakowany po 10 szt. (10 x 10 szt.).

KRĘTLIK MONOLIT z agrafką Method



Rozmiar i wytrzymałość:
 8-19 kg.
AJ-KAE08 – pakowany po 5 szt. (5 x 5 szt.).

AMORTYZATORY



Middy HI-VIZ Pełne

W ofercie 4 rozmiary:

- AM-1619**
– klasa 4-6/0,88 mm.
- AM-1616**
– klasa 6-8/1,00 mm.
- AM-1615**
– klasa 8-10/1,30 mm.
- AM-1617**
– klasa 10-12/1,60 mm.

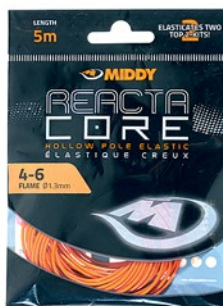

Middy Reacta Core Puste

W ofercie 4 rozmiary:

- AM-390**
– klasa 4-6/1,3 mm.
- AM-391**
– klasa 8-12/1,6 mm.
- AM-392**
– klasa 14-18/2,0 mm.
- AM-393**
– klasa 20-24/2,5 mm.

AKCESORIA STONFO



AS-1
Stonfo zaczep do żyłki;
rozmiary:
0,65/0,85/1,0/1,25/1,5/
1,8/2,0/2,3/2,6/3,0 mm.



AS-232
Stonfo zaczep do żyłki;
rozmiary:
0,65/0,75/0,85/1,0/
1,25/1,5/1,8/2,0 mm.



AS-2
Stonfo łącznik
z amortyzatorem;
rozmiary: amortyzatory
0,6-1,6 mm.



AS-724-1/724-2

Stonfo łączniki typu Dacron do
łączenia gumy z żyłką,
2 rozmiary:
AS-724-1 - rozmiar 1, max 1,4 mm,
zielony fluo
AS-724-2 - rozmiar 2 max 2,0 mm,
pomarańczowy fluo

1 2

AS-425

Stonfo drabinka do amortyzatora;
rozmiary: 1/2/2,5/3.



AS-2-1
Stonfo łącznik
z amortyzatorem;
rozmiary: amortyza-
tory 0,6-1,2 mm.



AS-2-2
Stonfo łącznik
z amortyzatorem;
rozmiary: amortyza-
tory 1,2-2,2 mm.



AS-3-0
Stonfo koreczki
zewnątrzne PTFE;
rozmiary: 1,5/1,8/2,0/
2,2/2,5/2,7 mm.

AS-310

Stonfo drabinka do amortyzatora;
wielkości: 1/2/3/3,5.



AC-364215

Drabinka do amortyzatora 15 cm.



AS-368
Stonfo koreczki PTFE
wewnętrzne;
rozmiary: 1,4/1,7/
2,0/2,3/2,6/2,8 mm.



AS-5-1
Stonfo korki
do amortyzatora;
wielkości: 1/2/3/4.



AC-364250M
Korki
do amortyzatora;
rozmiar: M.



AC-PC140A/B/C

Zestaw drabinek do amortyzatora z kluczem. 3 rozmiary:
A – 10,5-12mm, B – 15-21mm, C – 20-30mm.



AS-426

Stonfo klucz do drabinek z serii AS-425.



AS-81
Stonfo osłonki
do amortyzatorów.

AC-3617
Jaxon gumka
do zestawu.

AS-283
Stonfo
zaczep
do zestawu.

AS-461-1
Stonfo
przeciągacz
amortyzatora
związany
w pudełku.



AS-251
Stonfo
przeciągacz amortyzatora
związany bez pudełka.



Regulowane
korki do wyczy-
nowych tyczek.
PP-EXP01A – pojedyncze.



AS-430-45/46/47
Stonfo korki
do wyczynowych tyczek,
średnica: 45, 46, 47 mm.



STOPERY



**AJ-SFA00/
01/02/03**
Stopery
gumowe
baryłka,
4 rozmiary.



**AJ-SFB00/
01/02/03**
Stopery
gumowe
wydłużone,
4 rozmiary.



**AJ-SFC00/
01/02/03**
Stopery
gumowe
baryłka,
4 rozmiary.



AC-PC194
Zestaw stoperów
gumowych.



AC-PC198
Stopery gumowe
wydłużone.



AC-PC197
Stopery gumowe
wydłużone
z agrafkami.



**AC-3406/
3407/3408**
Stopery koralikowe z nitką,
3 rozmiary.



AJ-ST01S/M/L
stopery
gumowe,
3 rozmiary.



AC-342010
Stopery
silikonowe,
XL Extra Large.



AC-342011
Stopery
silikonowe
XL Extra Large,
czarne.



AC-PC081
Stopery sumowe
Rozmiar – 15 mm.



AC-PC173A/B
Maxi Stoper
A – 7 mm
B – 9 mm



AC-PC095A
Stopery XXXL Large
12 x 9 mm

WĘŻYKI DO SPŁAWIKÓW



AS-31-3
Zestaw wężyków
Stonfo.



AC-3601
Zestaw
wężyków.



AC-3602F/S/M
3 rozmiary:
F, S, M.



AC-3603
Rozmiar najmniejszy F,
5 kolorów.



AC-3605F/S/M
3 rozmiary:
F, S, M.



AS-31-7/31-8
Stonfo PVC, 2 rozmiary:
od 0,2 do 1,2 mm i od 1,3 do 2,5 mm.



AC-3395
Zestaw
koralików.

AC-PC195A
Wężyki silikonowe.
Średnice od 0,5 do 1,5 mm.
Długość: 38 mm.



AC-PC195B
Wężyki silikonowe.
Średnice od 0,5 do 1,5 mm.
Długość: 8-10 mm.

NEW!

AS-30-4
Stonfo silikonowe
pocięte,
rozmiary od 0,2
do 1,0 mm.



AS-30-6
Stonfo silikonowe
drobno pocięte,
rozmiary od 0,2
do 1,0 mm.

**AS-29/02/03/05,
AS-30/07,
AS-30/10**
Stonfo silikonowe
w dłuższych
odcinkach, średnice
(długości):
0,2 mm (0,85 m)/
0,3 mm (1 m)/
0,5 mm (1 m)/
0,7 mm (1 m)/
1,0 mm (1 m).



KRĘTLIKI – SYSTEMIKI



AJ-KRL
Rozmiary:
S, M.



AJ-KRU01
Rozmiary:
SS, S, M.



AJ-KRU02
Rozmiary: S, M.



AJ-KRX5011
Rozmiary:
S, M, L.



AJ-KRX5012
Rozmiary:
S, M, L.



AJ-KRX50113S
Systemik
do podczepiania.



AC-3626
Systemik
do podczepiania.

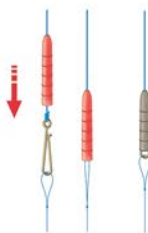

AS-715-1/AS-715-2
Stonfo, agrafka do szybkiej
wymiany z wężykiem.



AS-307P
Stonfo adapter
do szałwika.



AS-247
Stonfo agrafka
do szałwika.



AS-3600/3601
Stonfo adapter
do szałwika,
2 rozmiary.



AC-3625
Agrafka
do szałwika.

KORALIKI Stonfo



AS-237-2/AS-237-3

K	M
AS-237-2	2,0mm
AS-237-3	3,0mm



AS-285-22/AS-285-30

K	M
AS-285-22	2,2mm
AS-285-30	3,0mm

KORALIKI do bocznego troka

STONFO koraliki dwukanałowe.

JAXON koraliki QBS
z nacięciem – szczeliną
zaciskową do żyłki głównej.



AJ-M59A – żyłka główna
0,20-0,40 mm,
trok 0,70 mm max.

AS-664 – średnica koralika: 4 mm.
AS-666 – średnica koralika: 6 mm.



ROZWIERACZE do rozwierania paszczy szczupaka

AC-3352
20 cm.



AC-3354
18 cm.



AC-3355
18 cm.

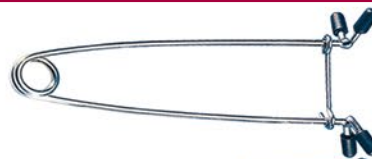

AC-3353
18 cm.



PAŁKI do ogłuszania ryb



AC-PC150A



AC-PC150B



AC-4561

WYWAŻARKI do szaławików



AS-18-1/18-2
Stonfo wyważarki do szaławików, 2 rozmiary.

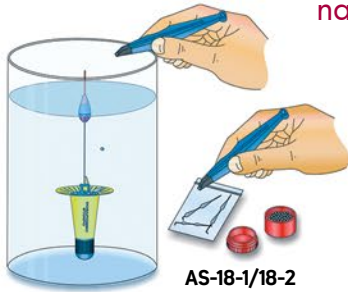

AS-18-1/18-2
Stonfo wyważarki do szaławików, 2 rozmiary.

FLUORESCENCYJNE nasadki do szaławików

NEW!



AS-731
Stonfo nasadki – rozmiary: od 1,0 do 2,5 mm.

WYMIENNE antenki



AS-170-2, AS-11
Stonfo – antenki do szaławików.



RURKI TERMOKURCZLIWE do zestawów

AS-300/16/24/32
Stonfo kolor czarny, rozmiary: 1,6/2,4/3,2 mm, kurczy się do 0,8/1,2/1,6 mm.



AS-300C/16/24/32
Stonfo kolor transparent, rozmiary: 1,6/2,4/3,2 mm, kurczy się do 0,8/1,2/1,6 mm.



AS-300-1
Stonfo kolor czarny, zestaw różne rozmiary: od 1,6 do 6,4 mm.



AS-131
Stonfo kolor transparentny różne rozmiary: od 1,6 do 6,4 mm.



KOSZULKI fluo na antenki



AS-361

DZWONKI WĘDKARSKIE do montażu na szczytówce



AC-PC096
Podwójne dzwonki sumowe 40 mm, opak. 5 x 1 szt.



AD-NCS151
Pojedynczy z miejscem do założenia nasadki świecącej 15 mm, opak. 5 x 10 szt.
AD-NCS151M M
15 mm, opak. 10 x 2 szt.



AD-NCD
Podwójny z miejscem do założenia nasadki świecącej 15, 18 mm, opak. 5 x 10 szt.
AD-NCD151M M
15 mm, opak. 10 x 2 szt.



AD-SC
Pojedynczy 15, 18 mm, opak. 5 x 10 szt.
AD-SC1151M M
15 mm, opak. 10 x 2 szt.



AD-DC
Podwójny 13, 15, 18 mm, opak. 5 x 10 szt.
AD-DC...M M
15, 18 mm, opak. 10 x 2 szt.



AD-BL
Z krokodylkiem 15, 18 mm, opak. 5 x 10 szt.
AD-BL1811M M
18 mm, opak. 10 x 2 szt.



AD-CH01
Z miejscem do nasadki świecącej 15 mm, opak. 5 x 10 szt.



AD-CH02
Podwójny z miejscem do nasadki 15 mm, opak. 5 x 10 szt.
AD-CH02M M
15 mm, opak. 10 x 2 szt.

WYPYCHACZE do uwalniania haczyka z ryby



AS-429-1 Stonfo 17 cm.



AC-3209 15 cm.



AC-3210 16 cm.



AC-3247 20 cm.



AC-3237 Komplet 12 cm i 14 cm.



AC-3214 14 cm.



AC-3220 14 cm.



AC-3208 16 cm.



AC-321001 16 cm.



AS-252S Stonfo 15 cm.



AC-PC136 Narzędzie do wiązania oczek z wypychaczem.



AC-X101 15 cm z latarką.



AC-320113 cm.



AC-3203 17 cm.



AC-PC190 17 cm.



AC-PC191 15 cm.



AS-273 Stonfo 15,5 cm.



AC-320501 17 cm.



IGŁY do przeszywania martwej rybki



AC-3338X – 13 cm, 2 szt. zapakowane w wygodną tubę z tworzywa.



AC-3339X – 20 cm wzmocnione, 2 szt. zapakowane w wygodną tubę z tworzywa.



AC-3307 – 16 cm.



AC-3338 – 13 cm.



AC-3321 – 17 cm.

PORTFELE DO PRZYPONÓW

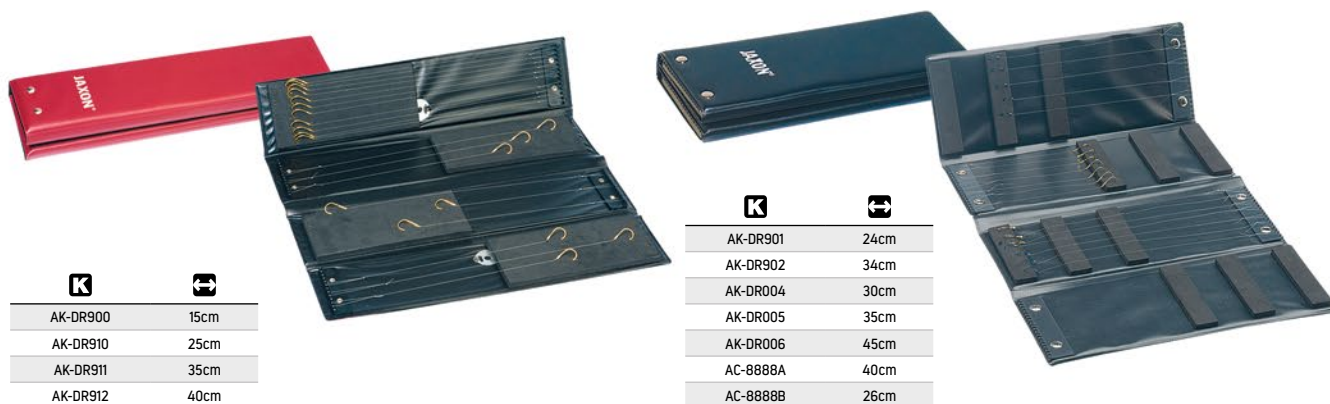

K	C
AK-DR900	15cm
AK-DR910	25cm
AK-DR911	35cm
AK-DR912	40cm

K	C
AK-DR901	24cm
AK-DR902	34cm
AK-DR004	30cm
AK-DR005	35cm
AK-DR006	45cm
AC-8888A	40cm
AC-8888B	26cm

PUDEŁKA DO PRZYPONÓW



UJ-XCA09A
Wymiary: 24/11/4 cm.



UJ-XCA09B
Wymiary: 35/11/4 cm.



RH-191
Igły w zestawie.
Wymiary: 35/9/3 cm.



RH-320
Wymiary: 25/9/5 cm.



AS-627/628
STONFO pudełko.
Wymiary: AS-627 – 23/10/1,5 cm,
AS-628 – 33/10/1,5 cm.



RH-321
Wymiary: 35/11/7 cm.

CARP STATION

RH-322
Skrzynka główna
+ sześć pudełek
na akcesoria
+ dwie drabinki
na przypony.
Wymiary:
35/19/6 cm.

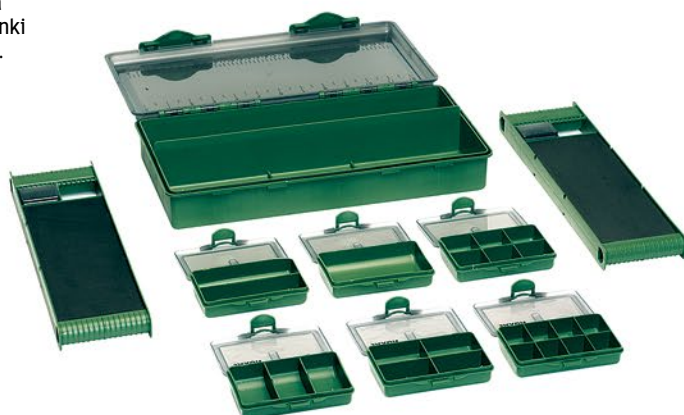

PORTFELE do przyponów włosowych

Pojemne portfele na przypony włosowe. Wyposażone w piankową tablicę oraz pinezki do mocowania przyponów. Całość solidnie wykończona, zamykana zamkiem.

AC-PC200A
Wymiary:
14/30/2,5 cm.



UJ-XCA04
Wymiary:
14/36,5/3 cm.



DRABINKI, KLAPKI DO PRZYPONÓW



K	Rozmiar
AK-KL001	180mm
AK-KL006	205mm
AK-KL007	255mm
AK-KL007M	255mm
AK-KL009	300mm
AK-KL010	140mm
AK-KL011	160mm

AK-KL
Rozmiary:
14/16/18/20/25/30 cm.

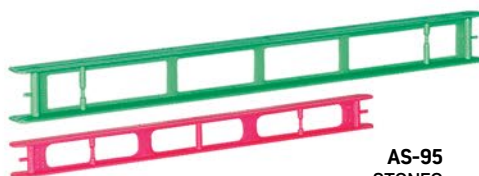

AS-95 STONFO
Rozmiary: 20/22/25/30/35 cm,
dwie wersje szerokości.

K	Rozmiar
AS-9520S	20cm wersja S
AS-9522S	22cm wersja S
AS-9525S	25cm
AS-9525L	25cm wersja L
AS-9525S	25cm wersja S
AS-9530	30cm
AS-9530L	30cm wersja L
AS-9530S	30cm wersja S
AS-9535L	35cm wersja L
AS-9535S	35cm wersja S



NEW!
AK-DR101
Drabinka ze sprężynkami.
Rozmiar: 22 cm.

NEW!
AK-DR102
Drabinka ze sprężynkami.
Rozmiar: 28 cm.

AK-DR002
Drabinka ze sprężynkami.
Rozmiar: 28 cm.

AK-DR10
Drabinka o regulowanej długości
ze sprężynkami i korkiem.
Rozmiary: 21-34 cm.



AC-PC093A/B/C
Piankowe drabinki
do przyponów.

K	Rozmiar
AC-PC093A	20x7,5x1cm
AC-PC093B	17,5x7x1cm
AC-PC093C	12,5x5x0,8cm



AC-4640
Rozmiar: 12 cm.



AC-4637
Rozmiar: 10 cm.



AC-4639
Rozmiar: 10 cm.



AC-4638
Rozmiar: 15 cm.

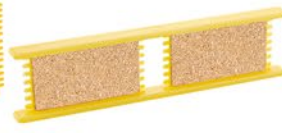

AK-KL002
Rozmiar: 16 cm.

SKROBACZKI wędkarskie

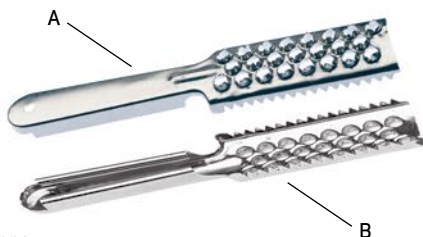

AK-SK003
Skrobaczka dwustronna.
Strona A: ryby o twardej, zwartej łusce – okoń, sandacz.
Strona B: ryby o łatwo odchodzącej łusce – płoć, leszcz, szczupak itp.



AK-SK002
Polecamy do skrobienia okoni!

DESKI do filetowania ryb



AK-DF03
Wykonana
z drewna klejonego.
Rozmiar: 51 x 17,5 cm.

AK-DF01
Wykonana
z twardego
tworzywa.
Rozmiar: 51 x 18 cm.



AK-DF02
Składana deska
do filetowania
ryb, ze skrobaczką.
Rozmiar: 40 x 15 cm.



AJ-RE10
Wykonane z materiału
zawierającego
przędzę stalową.
Rozmiary: M, L, XL.



WIĄZARKA CARP ZOOM do przyponów włosowych

Bardzo pomocny przyrząd do wiązania, dzięki któremu można komfortowo regulować długość włosy. Powtarzalność parametrów nie stanowi żadnego problemu. Wiązarka mocno trzyma haczyk i polecamy ją szczególnie osobom, którym zależy na precyzyjnym i komfortowym wiązaniu przyponów.



AZ-CZ3200

WIĄZARKI do haczyków



AC-9999



AS-448-1/448-2
Stonfo, 2 rozmiary.

WIĄZARKA do żyłek i plecionek

Bardzo praktyczny przyrząd do łączenia linki głównej z materiałem przyponowym. Ręczne wykonanie takiego węzła w warunkach terenowych nie należy do prostych czynności i wymaga dużej wprawy. Dzięki tej specjalnej wiązance jest to bardzo łatwe i szybkie w wykonaniu, a otrzymany węzeł jest idealny.



AC-PC075

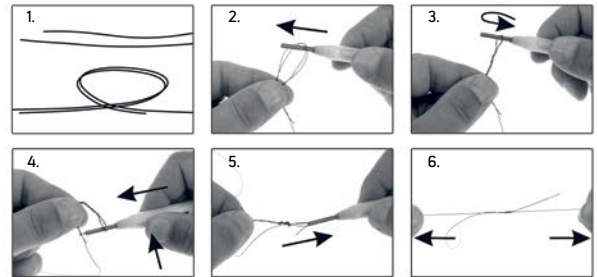

BEZPIECZNY WĘZEŁ ŁĄCZĄCY ŻYŁKĘ Z PLECIONKĄ

OSTRZAŁKI do haczyków i kotwiczek



AJ-FT090



AJ-FT099



AJ-FT091

RZEPY do spinania wędek

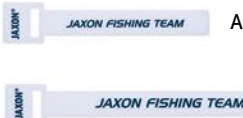

UY-RB05A/B
Elastyczne.
2 rozmiary: 15 cm/21 cm.



UY-RB03A/B/C/D
Neoprenowe, elastyczne.
Rozmiar: 15 cm + 20 cm.



UJ-WX101A/B
2 rozmiary: 15 cm/20 cm.

UCHWYTY do kołowrotek



AK-UCS5/6/7
Długość: 12/14/16 cm.

AK-UCSC6/7
Długość: 12/14 cm.

KAPTURKI do wędek



AK-KT001A/B/C
Uniwersalne do wędek teleskopowych, 3 rozmiary: A, B, C.



AK-KT004C
Uniwersalne do wędek teleskopowych, rozmiar C.

ŁĄCZNIK ochronny do wędek



AK-4577



AK-KT006B
– do długich wędek bolognese.



AK-KT006C
– do wędek tele match i średnio długich bolognese.

NARZĘDZIA WĘDKARSKIE



NEW!

AJ-FT212
Narzędzie wielofunkcyjne – 29,5 cm.



NEW!

AJ-FT213
BIG GAME narzędzie do zaciskania tulejek-cybantów. Wymiary: 25,5 cm.



AJ-FT108
INOX- stal nierdzewna
Narzędzie wielofunkcyjne – 18 cm.



AJ-FT201
Narzędzie wielofunkcyjne – 17 cm.



AJ-FT202
Narzędzie wielofunkcyjne – 18 cm.



AJ-FT008
Uniwersalne narzędzie
wędkarskie – 17 cm.



NEW!

AJ-FT211
Narzędzie wielofunkcyjne – 10,5 cm.



AJ-NS20A
Narzędzie
wielofunkcyjne – 16,5 cm.



AS-489
Stonfo rewelacyjne narzędzie
do otwierania kółek łącznikowych.
Rozmiar 1 – do małych i średnich kółek.
Rozmiar 2 – do średnich i dużych kółek.



AJ-FT203
Narzędzie do zaciskania
cybantów – 16 cm.



AJ-FT204
Przecinak wędkarski do linki
stalowej – 17 cm.

NOŻYCZKI WĘDKARSKIE



AJ-FT210
Nożyczki wędkarskie.



AJ-FT205
Nożyczki wędkarskie,
tną plecionkę!



AJ-NS17A
Nożyczki wędkarskie,
tną plecionkę!



AJ-NS18A
Tną plecionkę!



AJ-NS27B
Do przecinania przynęty.



AJ-NS27A
Do przecinania przynęty.



AJ-NS10A
Tną plecionkę!



AJ-HN005
Nożyczki wędkarskie, tną plecionkę!
AJ-HN005M M – wersja w blisterze.



AJ-NS12A
Przecinak wielofunkcyjny.

SZCZYPCE z prostą końcówką

K	N	↔
AC-3101	Szczypce z prostą końcówką	10cm
AC-3103	Szczypce z prostą końcówką	13cm
AC-3106	Szczypce z prostą końcówką	15cm
AC-3108	Szczypce z prostą końcówką	18cm
AC-3110	Szczypce z prostą końcówką	20cm
AC-3112	Szczypce z prostą końcówką	23cm



SZCZYPCE z zakrzywioną końcówką

K	N	↔
AC-3102	Szczypce z zakrzywioną końcówką	10cm
AC-3104	Szczypce z zakrzywioną końcówką	13cm
AC-3107	Szczypce z zakrzywioną końcówką	15cm
AC-3109	Szczypce z zakrzywioną końcówką	18cm
AC-3111	Szczypce z zakrzywioną końcówką	20cm
AC-3113	Szczypce z zakrzywioną końcówką	23cm



SZCZYPCE uniwersalne

K	N	↔
AC-3152	Szczypce uniwersalne	15cm



KLIPSY do kamizelki wędkarskiej



AJ-FT207



AJ-FT209
Klips
z miarką 1m.



AJ-FT013



AJ-FT011



AJ-FT010



AJ-FT012

NOŻE



M AJ-NS30M Jaxon 25 cm.
Opakowanie – blister.



M AJ-NS22M Jaxon 20 cm.
Najwyższej jakości niemiecka stal węglowa.
Opakowanie – blister.



AJ-NS01A Jaxon 22 cm.



M AJ-NS23M Jaxon 28 cm.
Najwyższej jakości niemiecka stal węglowa.
Opakowanie – blister.



AJ-NS01B Jaxon 22 cm.



PREMIERA MAJ 2024

NEW!
AJ-NS105A długość 28 cm.
AJ-NS105B długość 30 cm.



M AJ-NS02A Jaxon 22 cm.
AJ-NS02AM – wersja w blisterze.



AJ-NS031 Jaxon 26 cm.



AJ-NS02B Jaxon 22 cm.



AJ-NS032 Jaxon 27 cm.



AJ-NS03B Jaxon 22 cm.



AJ-NS04A Jaxon 30 cm.



AJ-NS13A Jaxon 25 cm.



M AJ-NS04B Jaxon 27 cm.
AJ-NS04BM – wersja w blisterze.

NOŻE

MORAKNIV®



MORAKNIV®

AK-NF155 Mora 27 cm.



MORAKNIV®

AK-NF001 Mora pływający 22.5 cm.
M – wersja w blisterze.



MORAKNIV®

AK-NF090 Mora 21 cm.



MORAKNIV®

AK-NF098 Mora 22 cm.



MORAKNIV®

AK-NF002 Mora 22 cm.

ZESTAW WĘDKARSKI

NEW!



PREMIERA MAJ 2024

AJ-NS106X

NOŻE SKŁADANE



NEW!

AJ-NS101
Jaxon 16 cm rozłożony,
9 cm złożony.



NEW!

AJ-NS102
Jaxon 15 cm rozłożony,
9 cm złożony.



NEW!

AJ-NS103
Jaxon 15 cm rozłożony,
9 cm złożony, z klipsem.



AK-NG004
Jaxon 18 cm rozłożony,
10 cm złożony.



AK-NG005
Jaxon z blokadą ostrza
23 cm rozłożony,
13 cm złożony.

SCYZORYKI



AK-NG003
Jaxon 3 funkcje
15 cm rozłożony,
9 cm złożony.



AK-NG002
Jaxon z blokadą ostrza
4 funkcje
23 cm rozłożony,
13 cm złożony.



AK-NG001
Jaxon 4 funkcje
22 cm rozłożony,
12 cm złożony.



M AJ-NS28M
Jaxon 11 funkcji.
Opakowanie blister.
15 cm rozłożony,
9 cm złożony.



Nęcenie to kluczowy element łowienia ryb spokojnego żeru dlatego przygotowaliśmy szeroką ofertę proc JAXON, MIDDY oraz STONFO. Modele do nęcenia dystansowego z wykorzystaniem trwałych gum o różnej mocy oraz koszyczków dostosowanych do precyzyjnego wystrzeliwania kul zanętowych, pelletu, ziarna oraz robaków w pole nęcenia. Zastosowaliśmy odpowiednio wyprofilowane uchwyty, które zapewniają wygodny chwyt i komfortowe nęcenie.

AS- 690

STONFO MAXI 3, aluminiowa proca długodystansowa z dużym, wydłużonym koszyczkiem do nęcenia kulkami, pelletem lub ziarnem. Rozmiar 3. Zasięg: 50 m



AS-341

STONFO MAXI 2, aluminiowa proca długodystansowa z dużym, szerokim koszyczkiem do nęcenia kulkami zanętowymi. Zasięg: 50 m



AS-340

STONFO MAXI 1, aluminiowa proca średniodystansowa z dużym, szerokim koszyczkiem do nęcenia zanętą. Zasięg: 35 m



AS-339-2

STONFO ALUMINIUM 2, aluminiowa proca średniodystansowa z miękkim, siatkowanym koszyczkiem do nęcenia zanętą. Zasięg: 40 m



AS-339-1

STONFO ALUMINIUM 1, aluminiowa proca średniodystansowa ze specjalnym, siatkowym koszyczkiem do nęcenia dużymi kulkami zanętowymi. Zasięg: 40 m



AS-339

STONFO ALUMINIUM, aluminiowa proca średniodystansowa z dużym, perforowanym koszyczkiem wyposażonym w specjalną wkładkę usztywniającą, która zapobiega zgnieceniu kuli zanętowej. Zasięg: 40 m



AS- 409

STONFO X-SERIES, precyzyjna proca z małym koszyczkiem do nęcenia ziarnem, robakami lub luźną zanętą na średnich i długich dystansach. W komplecie zapasowe gumki. Zasięg: 40 m



AS-407

STONFO X-SERIES, precyzyjna proca średniodystansowa z małym koszyczkiem do nęcenia ziarnem, robakami lub luźną zanętą. W komplecie zapasowe gumki. Zasięg: 25 m



AS-405

STONFO X-SERIES, precyzyjna proca krótkodystansowa z małym koszyczkiem do nęcenia ziarnem, robakami lub luźną zanętą. W komplecie zapasowe gumki. Zasięg: 15 m

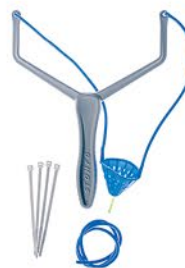

AS-358

STONFO PRO MATCH 3, wyczynowa proca w dużym rozmiarze z małym koszyczkiem do precyzyjnego nęcenia robakami, ziarnem lub luźną zanętą. W komplecie zapasowe gumki. Zasięg: 30 m



AS-357

STONFO PRO MATCH 2, wyczynowa proca w średnim rozmiarze z małym koszyczkiem do precyzyjnego nęcenia robakami, ziarnem lub luźną zanętą. W komplecie zapasowe gumki. Zasięg: 25 m



AS-356

STONFO PRO MATCH 1, wyczynowa proca w małym rozmiarze z małym koszyczkiem do precyzyjnego nęcenia robakami, ziarnem lub luźną zanętą. W komplecie zapasowe gumki. Zasięg: 20 m



AJ-HN017

JAXON, aluminiowa proca długodystansowa z dużym koszyczkiem do nęcenia kulami zanętowymi. Zasięg: 50 m



AJ-HN016

JAXON, aluminiowa proca długodystansowa ze średnim koszyczkiem do nęcenia ziarnem, kulkami lub pelletem. Zasięg: 50 m



AJ-HN002

JAXON, aluminiowa proca średniodystansowa z szerokim rozstawem i dużym miękkim koszyczkiem do nęcenia kulami zanętowymi. Zasięg: 40 m



AC-4673

JAXON, proca średniodystansowa z metalową ramą i średnim koszyczkiem do nęcenia ziarnem, kulkami lub pelletem. Zasięg: 40 m



AM-316

MIDDY PRO GROUND-BAIT, specjalna proca długodystansowa z dużym koszyczkiem z usztywnionym dnem do nęcenia kulkami zanętowymi. Zasięg: 70 m



AM-321

MIDDY PRO INTER PELLETT, uniwersalna proca średniodystansowa z małym koszyczkiem z usztywnionym dnem do nęcenia pelletem, kulkami, ziarnem lub zanętą. Zasięg: 25 m



AJ-HN013

JAXON, proca długodystansowa z dużym koszyczkiem do nęcenia zanętą. Zasięg: 50 m



AJ-HN014

JAXON, proca długodystansowa. Możliwość wykręcania i wymiany gumy z koszyczkiem. W zestawie proca podstawowa z dużym koszyczkiem do zanęty oraz dwa wymienne komplety gum z koszyczkami do różnych pozostałych zastosowań. Zasięg: 50 m



AJ-HN015

JAXON, proca średniodystansowa z małym koszyczkiem do nęcenia ziarnem, robakami lub pelletem. Zasięg: 35 m



AC-4658

JAXON, proca średniodystansowa z dużym koszyczkiem do nęcenia pelletem, ziarnem i kulkami zanętowymi. Zasięg: 30 m



AC-4657

JAXON proca krótkodystansowa z dużym koszyczkiem do nęcenia pelletem, ziarnem i kulkami zanętowymi. Zasięg: 25 m



AC-4656

JAXON, proca średniodystansowa ze średnim koszyczkiem do nęcenia pelletem, ziarnem i kulkami zanętowymi. Zasięg: 25 m



AKCESORIA DO PROC

AS-94

STONFO, zapasowy koszyczek do procy X-SERIES. Rozmiar 2 – średni.



NEW!

AS-95

STONFO, zapasowy koszyczek do procy X-SERIES. Rozmiar 3 – duży.



NEW!

AS-291

STONFO, zapasowy koszyczek.



AS-291-1

STONFO, zapasowy koszyczek.



AS-691

STONFO, zapasowy koszyczek do procy MAXI.



NEW!

AS-291-3

STONFO, zapasowy koszyczek.



AS-246-1/2/3

Stonfo, zapasowy koszyczek, trzy rozmiary: 1, 2, 3.
1 – mały,
2 – średni,
3 – duży.



AS-290

Stonfo, guma zapasowa.

6	2,5 mm	5,0mm	Czerwony	
7	3,0 mm	6,0mm	Niebieski	
8	3,0 mm	7,0mm	Zielony	
9	3,0 mm	8,0mm	Czarny	



Przelotki szczytowe

Uniwersalne, polecamy do spinningu, klasa TS, ramka ciemna, błyszcząca.

K	Ver	↔	↑	⊗
OK-205	#5	14,5mm	6,7mm	1,0/1,2/1,4/1,6/1,8mm
OK-206	#6	19,0mm	9,1mm	1,2/1,4/1,6/1,8/2,0/2,2mm
OK-208	#8	19,0mm	11,4mm	1,6/1,8/2,0/2,2/2,4mm



Przelotki szczytowe

Używane w wędziskach spinningowych Grey Stream, klasa LTS, ramka ciemna, błyszcząca.

K	Ver	↔	↑	⊗
OK-D4	#4	9,2mm	5,8mm	0,8/1,0/1,2/1,4/1,6/1,8/2,0mm
OK-D5	#5	10,1mm	7,4mm	1,2/1,4/1,6/1,8/2,0/2,2mm
OK-D6	#6	11,3mm	9,3mm	1,6/1,8/2,0/2,2/2,4mm



Przelotki szczytowe

Uniwersalne, klasa E, ramka czarna.

K	Ver	↔	↑	⊗
OK-006	#6	20,0mm	10,0mm	1,2/1,4/1,6/1,8/2,0mm
OK-008	#8	21,0mm	11,8mm	1,2/1,4/1,6/1,8/2,0/2,2/2,4/2,6/2,8/3,0/3,2/3,5mm
OK-010	#10	24,0mm	14,8mm	2,0/2,2/2,4/2,6/2,8/3,0/3,2/3,5/3,8/4,0/4,2/4,5mm
OK-012	#12	27,5mm	16,3mm	3,5/3,8/4,0/4,5/5,0mm



Przelotki szczytowe

Uniwersalne, klasa TS, ramka ciemna, błyszcząca.

K	Ver	↔	↑	⊗
OK-606	#6	20,0mm	10,0mm	1,2/1,4/1,6/1,8/2,0/2,2/2,4mm
OK-608	#8	21,0mm	11,8mm	1,4/1,6/1,8/2,0/2,2/2,4/2,6/2,8/3,0/3,2/3,5mm
OK-610	#10	24,0mm	14,8mm	2,6/2,8/3,0/3,2/3,5/4,0/4,5mm
OK-612	#12	27,5mm	16,3mm	2,6/2,8/3,0/3,2/3,5/3,8/4,0/4,5/5,0/5,5mm



Przelotki szczytowe

Specjalne z ochronnym kołnierzem, klasa LS, ramka ciemna, błyszcząca.

K	Ver	↔	↑	⊗
OK-A08	#8	22,0mm	11,0mm	1,8/2,0/2,2/2,4/2,6/2,8/3,0mm
OK-A10	#10	27,5mm	13,7mm	2,6/2,8/3,0/3,2/3,5/4,0mm
OK-A12	#12	29,5mm	16,7mm	2,6/2,8/3,0/3,2/3,5/4,0/4,5/5,0/5,5/6,0mm



Przelotki szczytowe

Uniwersalne, klasa LTS, ramka ciemna, błyszcząca.

K	Ver	↔	↑	⊗
OK-706	#6	19,5mm	9,6mm	1,2/1,4/1,6/1,8/2,0/2,2/2,4/2,6/2,8/3,0mm
OK-708	#8	21,0mm	11,8mm	1,6/1,8/2,0/2,2/2,4/2,6/2,8/3,0mm



Przelotki szczytowe

Uniwersalne, klasa LS, ramka ciemna, błyszcząca.

K	Ver	↔	↑	⊗
OK-306	#6	19,5mm	9,6mm	1,4/1,6/1,8/2,0/2,2/2,4/2,6/2,8/3,0mm
OK-308	#8	21,0mm	11,8mm	1,6/1,8/2,0/2,2/2,4/2,6/2,8/3,0mm



Przelotki szczytowe

Uniwersalne, polecane do spinningu, klasa LTS, ramka czarna.

K	Ver	↔	↑	⊗
OK-C4	#4	15,0mm	6,7mm	1,4/1,6/1,8/2,0mm
OK-C5	#5	20,5mm	7,0mm	1,6/1,8/2,0/2,2mm
OK-C6	#6	21,2mm	8,3mm	1,8/2,0/2,2/2,4mm
OK-C8	#8	26,3mm	12,8mm	2,0/2,2/2,4/2,6mm



Przelotki szczytowe lekkie

Do wędek z cienką szczytówką, klasa TS, ramka ciemna, błyszcząca.

K	Ver	↔	↑	⊗
OK-SM04	#4	22,3mm	7,6mm	1,2/1,4/1,6/1,8mm
OK-SM05	#5	25,5mm	10,0mm	1,4/1,6/1,8/2,0mm
OK-SM06	#6	26,0mm	12,2mm	1,2/1,4/1,6/1,8/2,0/2,2/2,4/2,6/2,8/3,0mm



Przelotki szczytowe

Do wędek z drgającą szczytówką i do bolonek, klasa TS, ramka ciemna, błyszcząca.

K	Ver	↔	↑	⊗
OK-SL04	#4	15,2mm	6,0mm	1,0/1,2/1,4/1,6/1,8mm
OK-SL05	#5	16,5mm	6,1mm	1,0/1,2/1,4/1,6/1,8mm



Przelotki szczytowe

MNST do spinningu, klasa LS, ramka ciemna, błyszcząca.

K	Ver	↔	↑	⊗
OK-B8	#8	27,0mm	9,4mm	1,8/2,0/2,4/2,6/2,8/3,0mm



Przelotki szczytowe

Do wędek morskich.

K	Ver	⊗
OK-PK6	#6	4,0/4,5/5,0mm

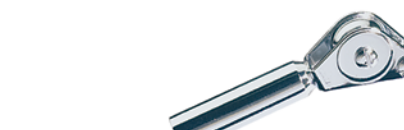

Przelotki uniwersalne

Na jednej stopce, klasa E, ramka czarna.

K	Ver	↑	↔
OK-SA008	#8	14,0mm	9,0mm
OK-SA010	#10	17,0mm	11,0mm
OK-SA012	#12	21,0mm	13,0mm
OK-SA016	#16	25,5mm	15,5mm
OK-SA020	#20	33,5mm	17,5mm
OK-SA025	#25	41,0mm	20,5mm
OK-SP001	Zestaw 6 przelotek #8,10,12,16,20,25		



Przelotki uniwersalne

Na jednej stopce, klasa TS, ramka ciemna, błyszcząca.

K	Ver	↑	↔
OK-SB006	#6	10,5mm	7,5mm
OK-SB008	#8	14,0mm	9,0mm
OK-SB010	#10	17,0mm	11,0mm
OK-SB012	#12	21,0mm	13,0mm
OK-SB016	#16	25,5mm	15,5mm
OK-SB020	#20	33,5mm	17,5mm
OK-SB025	#25	41,0mm	18,5mm
OK-SP016	Zestaw 6 przelotek #8,10,12,16,20,25		



Przelotki uniwersalne

Na jednej stopce, klasa LTS, ramka ciemna, błyszcząca.

K	Ver	↑	↔
OK-SG106	#6	10,5mm	7,5mm
OK-SG108	#8	14,0mm	9,0mm
OK-SG110	#10	17,0mm	11,0mm
OK-SG112	#12	21,0mm	13,0mm
OK-SG116	#16	25,5mm	15,5mm
OK-SG120	#20	33,5mm	17,5mm
OK-SG125	#25	41,0mm	20,5mm
OK-SG130	#30	51,5mm	23,0mm
OK-SP003	Zestaw 6 przelotek #8,10,12,16,20,25		



Przetłoki na jednej stopce

Maksymalnie wysokie, klasa TS, ramka klasa, błyszcząca, do bolonek i innych wędek.

K	Ver	↑	↔
OK-SE004	#4	11,0mm	8,0mm
OK-SE005	#5	14,5mm	9,0mm
OK-SE006	#6	18,5mm	10,0mm
OK-SE008	#8	21,5mm	11,0mm
OK-SE010	#10	26,5mm	12,0mm
OK-SE012	#12	32,5mm	12,5mm
OK-SE016	#16	39,0mm	15,5mm
OK-SE020	#20	48,5mm	15,5mm



Przetłoki uniwersalne

Na jednej stopce, wzmacnione, podwyższone, klasa TS, ramka ciemna, błyszcząca.

K	Ver	↑	↔
OK-SD006	#6	11,0mm	8,5mm
OK-SD008	#8	14,5mm	8,0mm
OK-SD010	#10	16,5mm	11,0mm
OK-SD012	#12	20,0mm	11,5mm
OK-SD016	#16	25,5mm	14,0mm
OK-SD020	#20	33,5mm	18,0mm
OK-SD025	#25	41,0mm	20,0mm
OK-SP002	Zestaw 6 przetłoków #8,10,12,16,20,25		



Przetłoki uniwersalne

Na jednej stopce, klasa LS, ramka ciemna, błyszcząca.

K	Ver	↑	↔
OK-SC006	#6	10,5mm	7,5mm
OK-SC008	#8	14,0mm	9,0mm
OK-SC010	#10	17,0mm	11,0mm
OK-SC012	#12	21,0mm	13,0mm
OK-SC016	#16	25,5mm	15,5mm
OK-SC020	#20	33,5mm	17,5mm
OK-SC025	#25	41,0mm	20,5mm
OK-SP013	Zestaw 6 przetłoków #8,10,12,16,20,25		



Przetłoki uniwersalne

Na dwóch stopkach, klasa LS, ramka ciemna, błyszcząca.

K	Ver	↑	↔
OK-SG206	#6	11,5mm	21,0mm
OK-SG208	#8	14,0mm	21,0mm
OK-SG210	#10	16,0mm	26,5mm
OK-SG212	#12	18,5mm	28,0mm
OK-SG216	#16	24,5mm	35,0mm
OK-SG220	#20	31,0mm	43,5mm
OK-SG225	#25	38,0mm	52,5mm
OK-SG230	#30	44,0mm	63,5mm
OK-SG240	#40	53,5mm	74,5mm
OK-SP007	Zestaw 6 przetłoków #8,10,12,16,20,25		



Przetłoki uniwersalne

Na dwóch stopkach, klasa E, ramka czarna.

K	Ver	↑	↔
OK-SY006	#6	12,0mm	18,5mm
OK-SY008	#8	15,0mm	19,0mm
OK-SY010	#10	18,0mm	25,0mm
OK-SY012	#12	21,5mm	29,0mm
OK-SY016	#16	26,0mm	32,5mm
OK-SY020	#20	33,0mm	36,5mm
OK-SY025	#25	40,0mm	50,0mm
OK-SY030	#30	50,0mm	59,0mm
OK-SP009	Zestaw 6 przetłoków #8,10,12,16,20,25		



Przetłoki uniwersalne

Na dwóch stopkach, klasa TS, ramka ciemna, błyszcząca.

K	Ver	↑	↔
OK-SU006	#6	12,0mm	18,5mm
OK-SU008	#8	15,0mm	19,0mm
OK-SU010	#10	18,0mm	25,0mm
OK-SU012	#12	21,5mm	29,0mm
OK-SU016	#16	26,0mm	32,5mm
OK-SU020	#20	33,0mm	36,5mm
OK-SU025	#25	40,0mm	50,0mm
OK-SU030	#30	50,0mm	53,0mm
OK-SU040	#40	60,0mm	66,0mm
OK-SU050	#50	80,0mm	74,0mm
OK-SP011	Zestaw 6 przetłoków #8,10,12,16,20,25		



Przetłoki uniwersalne

Na jednej stopce, klasa LS, ramka czarna.

K	Ver	↑	↔
OK-SK025	#25	44,0mm	19,0mm
OK-SK030	#30	60,5mm	20,5mm



Przetłoki uniwersalne

Na dwóch stopkach, klasa LS, ramka czarna.

K	Ver	↑	↔
OK-SN012	#12	17,5mm	33,5mm
OK-SN016	#16	21,0mm	41,5mm
OK-SN020	#20	28,5mm	50,0mm
OK-SN025	#25	41,0mm	62,0mm
OK-SN030	#30	59,5mm	76,5mm
OK-SN040	#40	79,0mm	96,0mm



Przetłoki do wędek match

OK-SP023 ramka ciemna, błyszcząca, SLIM TS. Komplet 13 szt.



Przetłoki snake

Do zbrojenia wędek muchowych.

K	Ver
OK-FL	dostępne 4 rozmiary 07/08/09/10



Przetłoki niskie

Do szczytówek, klasa TS, LS, ramka ciemna, błyszcząca.

M	K	Ver	↑	↔
TS	OK-SF004	#4	5,5mm	6,5mm
TS	OK-SF005	#5	7,0mm	7,0mm
TS	OK-SF006	#6	8,5mm	8,5mm
TS	OK-SF008	#8	12,0mm	12,0mm
LS	OK-SH005	#5	7,0mm	7,0mm
LS	OK-SH006	#6	8,5mm	8,5mm
LS	OK-SH008	#8	12,0mm	12,0mm



Przetłoki przesuwne

Na szczytówkę wędek teleskopowych, klasa E, ramka czarna.

K	Ver	↑	↔	⊗
OK-806	#6	15,3mm	4,3mm	2,5/3,0/3,5/4,0mm
OK-808	#8	18,6mm	5,6mm	2,5/3,0/3,5/4,0/4,5mm

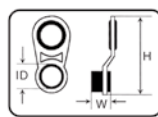

Przetłoki przesuwne

Na szczytówkę wędek teleskopowych, klasa TS, ramka ciemna, błyszcząca.

K	Ver	↑	↔	⊗
OK-114	#4	12,6mm	4,3mm	1,4/1,6/1,8/2,0/2,2/2,4mm
OK-116	#6	15,3mm	4,3mm	1,4/1,6/1,8/2,0/2,2/2,4/2,6/2,8/3,0/3,3mm
OK-118	#8	18,6mm	5,6mm	2,0/2,2/2,4/2,6/2,8/3,0/3,3/3,6/4,0/4,5/5,0mm

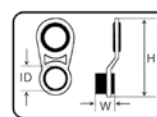

Przetłoki Do wędek teleskopowych, klasa E, ramka czarna.

K	Ver	↑	↔	⊗
OT-008	#8	13,5mm	8,0mm	3,0/3,5/4,0/4,5/5,0/5,5mm
OT-010	#10	16,5mm	8,0mm	4,0/4,5/5,0/5,5/6,0/6,5/7,0/7,5/8,0/8,5mm
OT-012	#12	21,0mm	8,0mm	8,0/8,5/9,0/9,5/10,0/10,5/11,0/11,5/12,0/12,5mm
OT-016	#16	24,5mm	10,0mm	10,5/11,5/12,5/13,0/13,5/14,0/14,5/15,0/15,5/16,0/16,5/17,0/17,5/18,0mm
OT-020	#20	30,0mm	10,0mm	14,0/15,0/16,0/17,0/17,5/18,0/18,5/19,0/19,5/20,0/20,5/21,0/21,5/22,0/22,5/23,0mm
OT-025	#25	37,5mm	14,0mm	20,0/21,0/22,0/22,5/23,0/23,5/24,0/24,5/25,0/25,5/26,0mm
OT-030	#30	45,0mm	16,0mm	26,0/27,0/28,5mm



Przetłoki Do wędek teleskopowych, klasa TS, ramka ciemna, błyszcząca.

K	Ver	↑	↔	⊗
OT-206	#6	12,5mm	8,0mm	3,0/3,5/4,0mm
OT-208	#8	13,5mm	8,0mm	3,0/3,5/4,0/4,5/5,0mm
OT-210	#10	16,5mm	8,0mm	4,0/4,5/5,0/5,5/6,0/6,5/7,0/7,5/8,0mm
OT-212	#12	21,0mm	8,0mm	7,0/7,5/8,0/9,0/10,0/11,0/12,0mm
OT-216	#16	24,5mm	10,0mm	10,0/11,0/12,0/13,0/14,0/15,0/16,0/17,0mm
OT-220	#20	30,0mm	10,0mm	15,0/16,0/17,0/18,0/19,0/20,0/21,0/22,0mm
OT-225	#25	37,5mm	14,0mm	16,0/17,0/18,0/19,0/20,0/21,0/22,0mm



CZAPKI Z LATARKAMI w daszku



UJ-CZX01B
5 diod,
2 baterie litowe
CR2032.
Kolor moro.



UJ-CZX01E
5 diod, 2 baterie
litowe CR2032.
Kolor moro.



UJ-CZX01F
5 diod, 2 baterie
litowe CR2032.
Kolor moro.



UJ-CZX01A
5 diod,
2 baterie litowe
CR2032.
Kolor czarny.



UJ-CZX02B
Cieplejsza, z osłoną
na uszy, 5 diod,
2 baterie litowe
CR2032.

SENSOR

do założenia na czoło

Czujnik ruchu
– bezdotykowa
obsługa latarki.



AJ-LAR114
LED 5 W COB – 300 lm,
w zestawie akumulatorów
2000 mAh.

ROUND LED

do założenia na czoło

AJ-LAR023
7 diod, 3 baterie
AAA 1,5 V.
AJ-LAR025
9 diod, 3 baterie
AAA 1,5 V.
AJ-LAR028
12 diod, 3 baterie
AAA 1,5 V.
AJ-LAR029
14 diod, 3 baterie
AAA 1,5 V.



OVAL LED

do założenia na czoło

AJ-LAR026
8 diod, 3 baterie
AAA 1,5 V.
AJ-LAR035
15 diod, 3 baterie
AAA 1,5 V.



XPG LED



AJ-LAR115 Z regulowaną funkcją zoom,
Dioda CREE XPG – 400 lm,
Dodatkowe diody boczne,
3 baterie AAA 1,5 V.



AJ-LAR108
5 diod, 3 baterie
AAA 1,5 V.



AJ-LAR107
5 diod, 3 baterie
AAA 1,5 V.

MIARKI WĘDKARSKIE



AJ-FT023
Miarka,
zakres: 100 cm.



AJ-FT021
Miarka,
zakres: 100 cm.



AJ-FT105
Miarka,
zakres: 150 cm.

LATARKI Camp

AJ-LAR112
dioda 3 W
– 110/60 lm,
3 baterie AA 1,5 V.

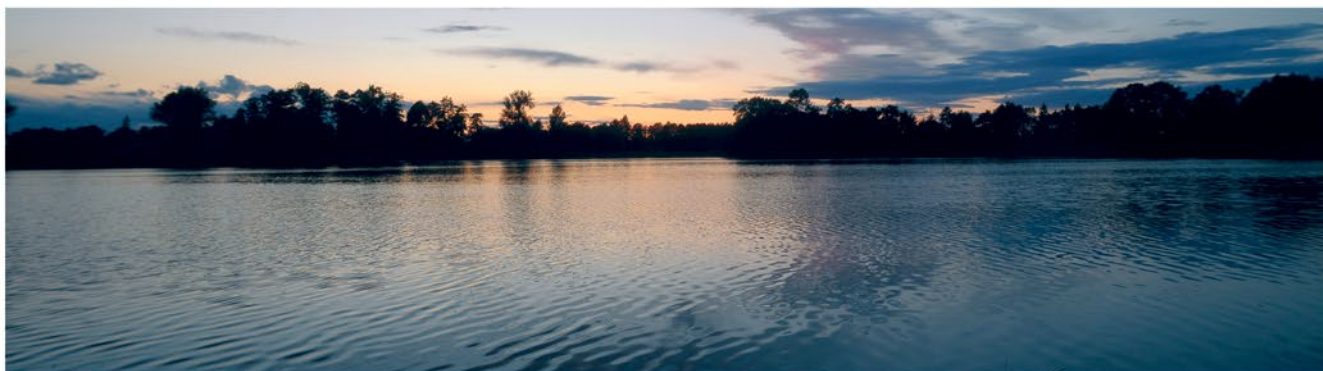

ELEKTRONICZNE WAGI WĘDKARSKIE



NEW!

AK-WAM017

Zakres 50 kg,
miarka 100 cm,
2 baterie AAA
-1,5 V.
Brak baterii
w komplecie.

AK-WAM015

Zakres 50 kg,
2 baterie
AAA -1,5 V.
Baterie
w komplecie.

AK-WAM016

Zakres 50 kg,
2 baterie
AAA -1,5 V.
Baterie
w komplecie.

AK-WAM014

Zakres 50 kg,
2 baterie
AAA -1,5 V.
Baterie
w komplecie.

AK-WAM013

Zakres 30 kg,
2 baterie
AAA -1,5 V.
Baterie
w komplecie.

AK-WAM011

Zakres 20 kg,
2 baterie
AAA -1,5 V.
Baterie
w komplecie.

AK-WAM010

Zakres 20 kg,
2 baterie
AAA -1,5 V.
Baterie
w komplecie.

AK-WAM012

Zakres 20 kg,
miarka 150 cm,
2 baterie
AAA -1,5 V.
Baterie
w komplecie.

WAGI WĘDKARSKIE



AK-WA110

Zakres 22 kg,
miarka 100 cm,
uchwyt
do szczupaków.

AJ-HN001

Zakres 23 kg,
uchwyt
do szczupaków.

AK-WA130

Zakres 35 kg,
miarka 100 cm.

AK-WA120

Zakres 22 kg,
miarka 100 cm.

AK-WA190X

Zakres 22 kg,
miarka 100 cm.

AK-WA190

Zakres 22 kg,
miarka 100 cm.

POMPKI natleniacze do sadzyków



AP-1102

2 prędkości,
na baterie.
1 bateria R20 -1,5 V.
Brak baterii w komplecie.

AP-2102/2103

AP-2102

2 prędkości,
na baterie
+ możliwość zasilania
przewodem z gniazda
zapalniczki
w samochodzie.
2 baterie R20 -1,5 V.
Brak baterii w komplecie.

NEW!

AP-2103

2 prędkości,
na baterie
+ możliwość zasilania
przewodem z gniazda
zapalniczki w samochodzie,
2 baterie R20 -1,5 V.
Brak baterii w komplecie.

NAMIOT WĘDKARSKI

XTR Carp Bingo

Uniwersalne namioty wędkarskie wykonane z materiału Nylon 210D na stelażu aluminiowym z rurkami 16 mm. Wygodna odpinana podłoga pozwoli dostosować się do warunków panujących na łowisku. Przestrzeń wewnątrz pozwala na swobodne rozstawienie dwóch łóżek oraz ekwipunku. Łatwy i szybki w montażu.

- materiał – NYLON 210D,
- wodoodporność: 3000 mm słupa wody,
- wymiary: długość – 310 cm/szerokość – 280 cm/wysokość – 140 cm,
- stelaż z rurek aluminiowych 16 mm,
- okna wyposażone w moskitiery,
- drzwi z dodatkową foliową osłoną,
- odpinana podłoga z tworzywa PE,
- komplet szpilek – 11 szt.,
- torba transportowa w komplecie.

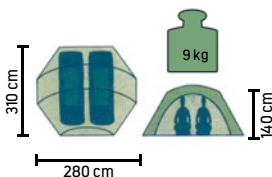

AK-KZH203
miejsce na dwa łóżka.

NAMIOT WĘDKARSKI

XTR Carp Comfort

Namiot stworzony z myślą o wędkarzach specjalizujących się w połowie karpi oraz sumów. Dedykowany dla osób spędzających długi czas na zsiadkach. Duża przestrzeń pozwala na komfortowe rozstawienie dwóch łóżek oraz całego ekwipunku.

- materiał – NYLON 210D,
- wodoodporność: 5000 mm słupa wody,
- wymiary: długość – 310 cm/szerokość – 280 cm/wysokość – 140 cm,
- stelaż z rurek aluminiowych 19 mm,
- okna wyposażone w moskitiery,
- drzwi z dodatkową foliową osłoną,
- odpinana podłoga z trwałego materiału PVC,
- komplet szpilek – 13 szt.,
- torba transportowa w komplecie.

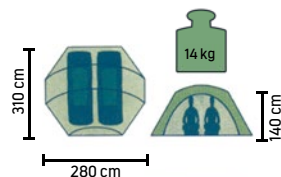

AK-KZH204
miejsce na dwa łóżka.

MATY KARPIOWE TYPU KOŁYSKA



NEW!

AK-KZH115
Wersja z osłoną.
Wymiary: 121 x 66 x 33/43 cm.



AK-KZH105X
Wersja ze zdejmowaną osłoną.
Wymiary: 120 x 70 x 45/55 cm.



AK-KZH105
Wersja bez osłony.
Wymiary: 120 x 70 x 45/55 cm.

MATY

AK-KZH114

Wymiary: 110 cm x 70 cm.
Dodatkowy materiał
- kłęcznik.



AK-KZH122

Wymiary: 90 cm x 60 cm.



AK-KZH101C grubość 1 cm.
AK-KZH102C grubość 2 cm.
Wymiary: 100 cm x 60 cm.



AK-KZH101 grubość 1 cm.
AK-KZH102 grubość 2 cm.
Wymiary: 100 cm x 60 cm.

WORKI KARPIOWE



PP-CB001

Wymiary: 140 cm x 70 cm.



UJ-XE02

Wymiary: 105 cm x 40 cm.



NEW!

TRÓJNÓG DO WAŻENIA

PZ-RPD010

Teleskop 3-elementowy,
aluminium.
Wysokość
min./maks.:
88/152 cm.
Waga 1,7 kg.



BOJKI-MARKERY

Do oznaczania wywiezionego zestawu,
polecamy przyłowieniu karpia.
Sygnalizacja świetlna za pomocą diody
+ odbłaskowa folia. Do wykorzystania
na łowiskach o głębokości
od 1 do 6 metrów.

AL-BSK01

Długość: 1 m (złoż.)
/ 5,45 m (rozłoż.)
2 x baterie LR03/1,5 V.

AL-BSK02

Długość: 1,02 m (złoż.)
/ 5,45 m (rozłoż.)
2 x baterie LR03/1,5 V.

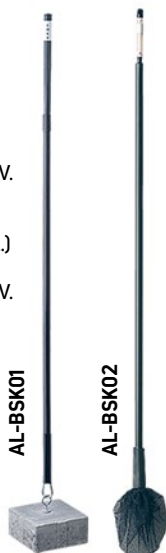

AL-BSK01

AL-BSK02

ZACISKI

Przytrzymuje żyłkę na szpulki
kołowrotka przy wywożeniu
zestawu.



AC-PC104



AC-PC104X

NEW!

STOLIKI KARPIOWE

AK-KZH012B

Błat 60 x 30 cm,
wysokość: 23-35 cm.



AK-KZH104A

Błat 35 x 25 cm,
wysokość: 19-27 cm.

AK-KZH104B

Błat 40 x 30 cm,
wysokość: 19-27 cm.

AK-KZH104C

Błat 45 x 35 cm,
wysokość: 22-34 cm.



STATYWY KARPIOWE

UWAGA

Przy poszczególnych statywach podajemy wymiary w kolejności: długość całkowita (min./maks.) x długość nóżek (min./maks.) x długość buzz bar x odległość między wędkami.

PP-STK101A/PP-STK101B – STABIL

Przygotowane do trzech wędek.
Oferujemy bez nasadek do wędek – do samodzielnego uzbrojenia.
Wersja PP-STK101A – kolor czarny, duraluminium, waga 2,7 kg, wymiary: 70/110 x 41/70 x 49 x 23 cm.
Wersja PP-STK101B – kolor metalik, duraluminium, waga 2,9 kg, wymiary: 70/110 x 41/70 x 41 x 20 cm.



PP-STK110 – VOYAGER

Przygotowane do trzech wędek. Oferujemy bez nasadek do wędek – do samodzielnego uzbrojenia, duraluminium, waga 3,8 kg, wymiary: 90/145 x 48/87 x 49/23 cm.



PP-STK111 – SONIC

Przygotowane do trzech wędek. Oferujemy bez nasadek do wędek – do samodzielnego uzbrojenia, duraluminium, waga 1,7 kg, wymiary: 77/117 x 28/46 x 43/21 cm.



PZ-RPD008 – COMFORT

Przygotowane do czterech wędek. Oferujemy bez nasadek do wędek – do samodzielnego uzbrojenia, duraluminium, waga 2,2 kg, wymiary: 73/120 x 36/90 x 65 x 21 cm.

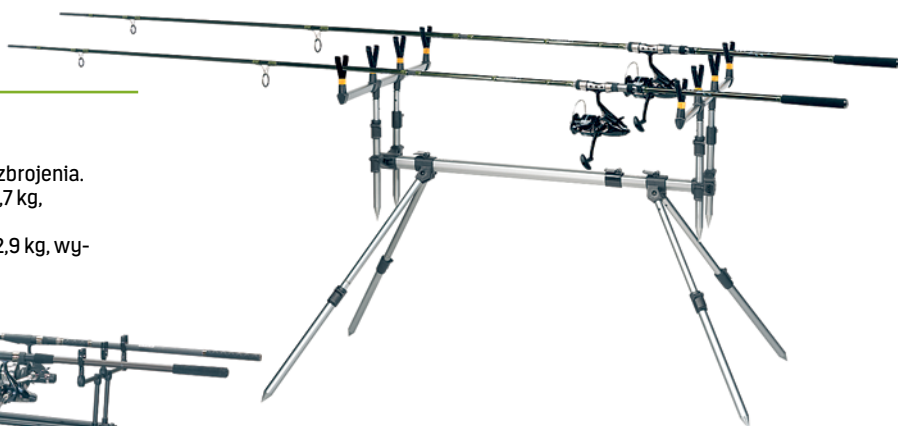

PZ-RPD006 – ELEGANCE

Przygotowane do trzech wędek. Oferujemy bez nasadek do wędek – do samodzielnego uzbrojenia, duraluminium, waga 3,6 kg, wymiary: 82/127 x 60/120 x 60 x 30 cm.



PP-STK109 – RAPID CARP

Przygotowane do trzech wędek. Oferujemy bez nasadek do wędek – do samodzielnego uzbrojenia, waga 1,4 kg, wymiary: 65/110 x 28/46 x 44 x 21 cm.



PZ-RPD013 J-PRO

Przygotowane do trzech wędek. Oferujemy bez nasadek do wędek – do samodzielnego uzbrojenia, waga 1,7 kg, wymiary: 75/118 x 28/41 x 50 x 22 cm.



PZ-RPD011 – HEGEMON CARP

Przygotowane do trzech wędek. Oferujemy bez nasadek do wędek – do samodzielnego uzbrojenia, waga 3,0 kg, wymiary: 84/134 x 48/78 x 61 x 30 cm.



PZ-RPD001 – CARP TRIBUTE

Przygotowane do dwóch lub trzech wędek. Oferujemy bez nasadek do wędek – do samodzielnego uzbrojenia, waga 3,2 kg, wymiary: 83/123 x 58/100 x 50 x 24 cm.



PZ-RPD012 – SOLID CARP

Przygotowane do trzech wędek. Oferujemy bez nasadek do wędek – do samodzielnego uzbrojenia, duraluminium, waga 1,6 kg, wymiary: 68/120 x 29/39 x 50 x 24 cm.



PP-RO001 – BASIC CARP

Przygotowane do dwóch wędek. Oferujemy bez nasadek do wędek – do samodzielnego uzbrojenia, waga 0,9 kg, wymiary: 78/128 x 23/35 x 39 x 38 cm.



PZ-RPD004 – STARDUST

Przygotowane do trzech wędek. Oferujemy bez nasadek do wędek – do samodzielnego uzbrojenia, duraluminium, waga 3,2 kg, wymiary: 83/127 x 60/102 x 50 x 24 cm.



PZ-RPD005 – SUPRA CARP

Przygotowane do trzech wędek. Oferujemy bez nasadek do wędek – do samodzielnego uzbrojenia, duraluminium, waga 3,0 kg, wymiary: 79/127 x 66/107 x 50 x 24 cm.



PZ-RPD002 – RUBICON

Przygotowane do trzech wędek. Oferujemy bez nasadek do wędek – do samodzielnego uzbrojenia, duraluminium, waga 3,1 kg, wymiary: 79/127 x 66/106 x 50 x 24 cm.



Centralki XTR CARP

Zestawy sygnalizatorów z radiopowiadaniem, w bezpiecznych i wygodnych walizkach.

XTR CARP BLUETOOTH SMART



BLUETOOTH SMART to innowacyjne zestawy, które wykorzystują technologię Bluetooth w celu łączenia się z urządzeniem mobilnym poprzez specjalnie stworzoną aplikację. Dzięki takiemu rozwiązaniu można komfortowo zarządzać zestawem sygnalizatorów na ekranie smartfona czy tabletu. Aplikacja umożliwia edytowanie ustawień praktycznie wszystkich funkcji sygnalizatorów i centralki, rejestruje ilość wyprowadzanej żyłki z kołowrotka, informuje o poziomie naładowania baterii, a także sprawia, że urządzenie mobilne pełni również funkcję centralki. Innymi walorami tego nowoczesnego zestawu są: alarm antykradzieżowy, podświetlenie rolki z możliwością wyboru koloru, edytowanie ustawień sygnalizatorów z poziomu centralki, solidna i bardzo nowoczesna konstrukcja. Każdy zestaw posiada walizkę zabezpieczającą przed uszkodzeniami oraz komplet baterii.

Centralka: łącznik pomiędzy sygnalizatorami a urządzeniem mobilnym; funkcja edytowania ustawień sygnalizatorów z poziomu centralki; alarm antykradzieżowy; identyfikacja optyczna i akustyczna + tryb wibracji; identyfikacja kierunku brania; regulacja głośności; ton taki sam jak aktywowanego sygnalizatora – dodatkowa identyfikacja brania; pamięć ostatniego brania; smycz do powieszenia; zasilanie: 3 alkaliczne baterie AAA/LR03 1,5 V.

Sygnalizator: edytowalne ustawienia z poziomu aplikacji w urządzeniu mobilnym lub centralki; identyfikacja optyczna i akustyczna brania; identyfikacja kierunku brania; regulacja czułości, głośności i tonu; alarm antykradzieżowy – czujniki obecności wędziska; pamięć ostatniego brania; możliwość zmiany koloru diody oraz podświetlenia nocnego – do wyboru 6 kolorów; tryb nocny – podświetlenie rolki-czujnika brań; gniazdo sygnalizatora mechanicznego z iluminacją; zasilanie: alkaliczna bateria R9/6LR61 9 V.

K	N	S	C	☑
AJ-SXA2+1	BLUETOOTH SMART	2	1	-
AJ-SXA3+1	BLUETOOTH SMART	3	1	-

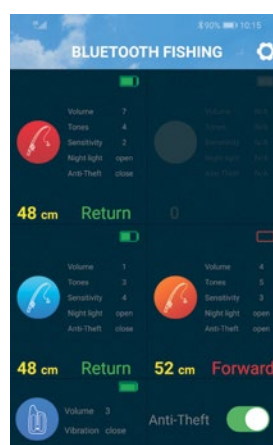

Android



Google Play

Szukaj: JZH Bite Alarm



iOS



App Store

Szukaj: JZH Bite Alarm

XTR CARP FLEX VT



Centralka: identyfikacja optyczna i akustyczna brania + tryb wibracji; regulacja głośności i tonu; klips do zaczepienia; zasilanie: 3 alkaliczne baterie AAA/LR03 1,5 V.

K	N	S	C	☑
AJ-SYB112X	CARP FLEX VT 2+1	2	1	-
AJ-SYB113X	CARP FLEX VT 3+1	3	1	-
AJ-SYB112SB	zapasowy sygnalizator	-	-	niebieski
AJ-SYB112SR	zapasowy sygnalizator	-	-	czerwony
AJ-SYB112SG	zapasowy sygnalizator	-	-	zielony
AJ-SYB112SY	zapasowy sygnalizator	-	-	żółty

Sygnalizator: identyfikacja optyczna i akustyczna brania; regulacja czułości, głośności i tonu; pamięć ostatniego brania; nocne podświetlenie; gniazdo do wtyczki wskaźnika brania; wkręcane stabilizatory wędziska; zasilanie: alkaliczna bateria R9/6LR61 9 V.

XTR CARP PRO VERTUS



Centralka: identyfikacja optyczna i akustyczna brania + tryb wibracji; regulacja głośności; ton taki sam jak aktywowanego sygnalizatora – dodatkowa identyfikacja brania; możliwość połączenia z 4 sygnalizatorami; zasilanie: 3 alkaliczne baterie AAA/LR03 1,5 V.

K	N	IS	C	☑
AJ-SYB114X	PRO VERTUS 2+1	2	1	-
AJ-SYB115X	PRO VERTUS 3+1	3	1	-
AJ-SYB114SB	zapasowy sygnalizator	-	-	niebieski
AJ-SYB114SR	zapasowy sygnalizator	-	-	czerwony
AJ-SYB114SG	zapasowy sygnalizator	-	-	zielony
AJ-SYB114SY	zapasowy sygnalizator	-	-	żółty

Sygnalizator: identyfikacja optyczna i akustyczna brania; regulacja czułości, głośności i tonu; pamięć ostatniego brania; nocne podświetlenie; gniazdo do wtyczki wskaźnika brania; zasilanie: alkaliczna bateria R9/6LR61 9 V.

XTR CARP SENSITIVE STABIL



Centralka: identyfikacja optyczna i akustyczna brania + tryb wibracji; regulacja głośności; ton taki sam jak aktywowanego sygnalizatora – dodatkowa identyfikacja brania; możliwość połączenia z 4 sygnalizatorami; smycz do powieszenia; zasilanie: 3 alkaliczne baterie AAA/LR03 1,5 V.

K	N	IS	C	☑
AJ-SYB101X	SENSITIVE STABIL 2+1	2	1	-
AJ-SYB102X	SENSITIVE STABIL 3+1	3	1	-
AJ-SYB102SB	zapasowy sygnalizator	-	-	niebieski
AJ-SYB102SR	zapasowy sygnalizator	-	-	czerwony
AJ-SYB102SG	zapasowy sygnalizator	-	-	zielony
AJ-SYB102SY	zapasowy sygnalizator	-	-	żółty

Sygnalizator: identyfikacja optyczna i akustyczna brania; regulacja czułości, głośności i tonu; możliwość całkowitego wyciszenia sygnalizatora; regulacja czasu pamięci brania od 10 do 40 sekund; gniazdo do wtyczki wskaźnika brania; wkręcane stabilizatory wędziska; zasilanie: alkaliczna bateria R9/6LR61 9 V.

XTR CARP SENSITIVE EASY



Centralka: identyfikacja optyczna i akustyczna brania + tryb wibracji; regulacja głośności; smycz do powieszenia; zasilanie: 3 alkaliczne baterie AAA/LR03 1,5 V.

K	N	IS	C	☑
AJ-SYB103X	SENSITIVE EASY 2+1	2	1	-
AJ-SYB103SB	zapasowy sygnalizator	-	-	niebieski
AJ-SYB103SR	zapasowy sygnalizator	-	-	czerwony

Sygnalizator: identyfikacja optyczna i akustyczna brania; regulacja głośności; możliwość całkowitego wyciszenia sygnalizatora; zasilanie: alkaliczna bateria R9/6LR61 9 V.

XTR CARP RADIUS



Centralka: identyfikacja optyczna i akustyczna brania + tryb wibracji; identyfikacja kierunku brania; regulacja głośności; ton taki sam, jak aktywowanego sygnalizatora – dodatkowa identyfikacja brania; klips do zaczepienia; zasilanie: 3 alkaliczne baterie AAA/LR03 1,5 V.

K	N	IS	C	☑
AJ-SYB110X	RADIUS 2+1	2	1	-

Sygnalizator: identyfikacja optyczna i akustyczna brania; pasek z diodami wskazującymi kierunek brania; regulacja czułości, głośności i tonu; pamięć ostatniego brania; nocne podświetlenie; gniazdo do wtyczki wskaźnika brania; wyciszenie na 20 sekund; zasilanie: alkaliczna bateria R9/6LR61 9 V.

SYGNALIZATORY XTR CARP

XTR CARP SENSITIVE 107

Funkcje: identyfikacja optyczna i akustyczna brania; regulacja czułości, głośności i tonu; pamięć ostatniego brania; nocne podświetlenie; gniazdo do wtyczki wskaźnika brania; zasilanie: alkaliczna bateria R9/6LR61 9 V.



K	☑
AJ-SYA107B	niebieski
AJ-SYA107G	zielony
AJ-SYA107R	czerwony
AJ-SYA107Y	żółty

XTR CARP LIBRA

Funkcje: identyfikacja optyczna i akustyczna brania; regulacja głośności i tonu; pamięć ostatniego brania; gniazdo do wtyczki wskaźnika brania; stabilizatory wędziska; zasilanie: alkaliczna bateria R9/6LR61 9 V.



K	☑
AJ-SYA105B	niebieski
AJ-SYA105R	czerwony
AJ-SYA105G	zielony
AJ-SYA105Y	żółty

XTR CARP STABIL

Funkcje: identyfikacja optyczna i akustyczna brania; regulacja czułości, głośności i tonu; możliwość całkowitego wyciszenia sygnalizatora; regulacja czasu pamięci brania od 10 do 40 sekund; gniazdo do wtyczki wskaźnika brania; wkręcane stabilizatory wędziska; zasilanie: alkaliczna bateria R9/6LR61 9 V.



K	☑
AJ-SYA104B	niebieski
AJ-SYA104R	czerwony
AJ-SYA104Y	żółty

XTR CARP SENSITIVE 101

Funkcje: identyfikacja optyczna i akustyczna brania; regulacja czułości, głośności i tonu; pamięć ostatniego brania; nocne podświetlenie – czujnik zmiernych; gniazdo do wtyczki wskaźnika brania; zasilanie: alkaliczna bateria R9/6LR61 9 V.



K	☑
AJ-SYA101B	niebieski
AJ-SYA101R	czerwony
AJ-SYA101G	zielony
AJ-SYA101Y	żółty

XTR CARP SENSITIVE 102

Funkcje: identyfikacja optyczna i akustyczna brania; regulacja czułości, głośności i tonu; gniazdo do wtyczki wskaźnika brania; zasilanie: alkaliczna bateria R9/6LR61 9 V.



K	☑
AJ-SYA102B	niebieski
AJ-SYA102R	czerwony
AJ-SYA102G	zielony
AJ-SYA102Y	żółty

XTR CARP SENSITIVE 106

Funkcje: identyfikacja optyczna i akustyczna brania; regulacja głośności; możliwość całkowitego wyciszenia sygnalizatora; zasilanie: alkaliczna bateria R9/6LR61 9 V.



K	☑
AJ-SYA106B	niebieski
AJ-SYA106R	czerwony
AJ-SYA106G	zielony
AJ-SYA106Y	żółty

XTR CARP WEEKEND 201

Funkcje: identyfikacja optyczna i akustyczna brania; regulacja głośności; możliwość całkowitego wyciszenia sygnalizatora; zasilanie: alkaliczna bateria R9/6LR61 9 V.



K	☑
AJ-SYA201	czerwony

XTR CARP WEEKEND 202

Funkcje: identyfikacja optyczna i akustyczna brania; regulacja tonu; zasilanie: alkaliczna bateria R9/6LR61 9 V.



K	☑
AJ-SYA202	czerwony

SMART 07

Funkcje: identyfikacja optyczna i akustyczna brania; zasilanie: 3 alkaliczne baterie SR44/LR44/SR1154/LR1154 1,5 V.



K	☑
AJ-SYX007	czerwony
AJ-SYX007B	niebieski

SMART 10

Funkcje:

identyfikacja optyczna i akustyczna brania; prosty montaż bezpośrednio na wędce – gumowa opaska; rolka do żyłki – czujnik brań; zasilanie: 3 alkaliczne baterie SR44/LR44/SR1154/LR1154 1,5 V.



AJ-SYX010

niebieski

SMART 08

Funkcje:

identyfikacja optyczna i akustyczna brania; regulacja głośności i tonu; prosty montaż bezpośrednio na wędce – gumowy pasek z zaciskiem; rolka do żyłki – czujnik brań; zasilanie: 3 alkaliczne baterie SR44/LR44/SR1154/LR1154 1,5 V.



AJ-SYX008A

czerwony

SMART 08 VIBRATION

Funkcje:

identyfikacja optyczna i akustyczna brania; regulacja głośności i tonu; prosty montaż bezpośrednio na wędce – gumowy pasek z zaciskiem; wbudowany czujnik wibracji – czujnik brań; zasilanie: 3 alkaliczne baterie SR44/LR44/SR1154/LR1154 1,5 V.



AJ-SYX008B

czerwony

ZESTAW SYGNALIZATORÓW CATFISH VIBRO

Zestaw zaprojektowany z myślą o zasiadkach sumowych. Zastosowany w sygnalizatorach czujnik wibracji reaguje na drgania wędziska występujące podczas brania. Zostały tak skonfigurowane, aby do minimum zmniejszyć ryzyko powstania fałszywego brania wywołanego np. wiatrem lub falą na wodzie – selektywne odbieranie drgań wędziska.

Centrałka: identyfikacja optyczna i akustyczna brania; regulacja głośności i tonu; klips do zaczepienia; zasilanie: 3 alkaliczne baterie AAA/LR03 1,5 V.

Sygnalizator: identyfikacja optyczna i akustyczna brania; regulacja głośności i tonu; prosty montaż bezpośrednio na wędce – gumowy pasek z zaciskiem; wbudowany czujnik wibracji – czujnik brań; zasilanie: 3 alkaliczne baterie SR44/LR44/SR1154/LR1154 1,5 V.



	CATFISH VIBRO	2	1	-
AJ-SYB201X	CATFISH VIBRO	2	1	-
AJ-SYB201XR	zapasowy sygnalizator	-	-	czerwony
AJ-SYB201XB	zapasowy sygnalizator	-	-	niebieski



SMART 05

Funkcje:

identyfikacja optyczna i akustyczna brania; prosty montaż bezpośrednio na wędce – 2 gumowe paski z oczkami; rolka do żyłki – czujnik brań; zasilanie: 3 alkaliczne baterie SR44/LR44/SR1154/LR1154 1,5 V.



AJ-SYX005

niebieski

SYGNALIZATOR/CZUJNIK RUCHU

Funkcje:

identyfikacja optyczna i akustyczna; regulacja głośności; zasięg 3-5 m; kąt działania 100 stopni; zasilanie: 3 alkaliczne baterie AAA/LR03 1,5 V.



AJ-SYZ01

czerwony

STABILIZATOR WĘDZISKA

Dodatkowa stabilizacja wędki umieszczonej na sygnalizatorze brania. Wersja standardowa oraz z podświetleniem.



AJ-SYU002A

czerwony

AJ-SYU002B

niebieski

AJ-SYU001

-

SYGNALIZATORY BRAŃ

AJ-311/AJ-312/AJ-313 – opak. 25 szt.

AJ-311M/AJ-312M/AJ-313M **M** – opak. 10 x 2 szt.
Wielkość: S, M, L.



AJ-314/AJ-315/AJ-316 – opak. 25 szt.

AJ-314M/AJ-315M/AJ-316M **M** – opak. 10 x 2 szt.
Samowypinający.
Wielkość: S, M, L.



AJ-351/AJ-352/AJ-355 – opak. 25 szt.

AJ-351M/AJ-352M/AJ-355M **M** – opak. 10 x 2 szt.
Podwieszany.
Wielkość: S, M, L.

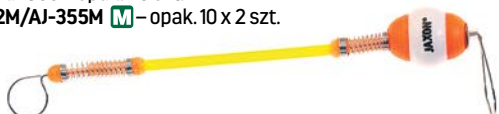

AJ-326/AJ-328/AJ-329/AJ-SOT007/AJ-SOT011 – opak. 25 szt.

AJ-326M/AJ-328M/AJ-329M **M** – opak. 10 x 2 szt.
Podwieszany z gniazdem na nasadkę świecąca.
Wielkość: 18 cm/25 cm/25 cm/18 cm/25 cm.



AJ-321/AJ-322 – opak. 25 szt.

AJ-321M/AJ-322M **M** – opak. 10 x 2 szt.
Z gniazdem na nasadkę świecąca.
Wielkość: M, L.



AJ-324/AJ-325 – opak. 25 szt.

AJ-324M/AJ-325M **M** – opak. 10 x 2 szt.
Samowypinający z gniazdem na nasadkę świecąca.
Wielkość: M, L.



ZESTAWY SYGNALIZATORÓW

NEW!

AJ-SYS115X ■ ■ ■ ■



AJ-SYS112X ■ ■ ■ ■



SYGNALIZATORY BRAŃ

AJ-SYS122 ■ ■ ■ ■ ■ ■ ■ ■
 Sygnalizator z możliwością wyboru jednego z siedmiu kolorów świecenia.



AJ-SYS121A/B/C/D ■ ■ ■ ■ ■ ■ ■ ■



AJ-SYS201A/B/C/D ■ ■ ■ ■ ■ ■ ■ ■



AJ-SYS114R/B/G/Y ■ ■ ■ ■ ■ ■ ■ ■

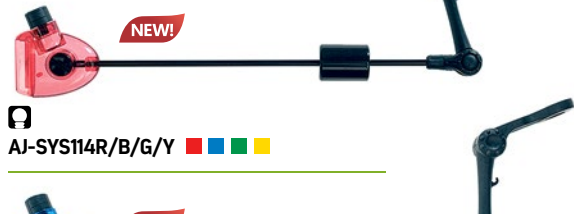

AJ-SYS115R/B/G/Y ■ ■ ■ ■ ■ ■ ■ ■

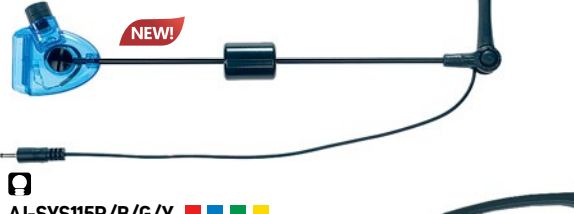

AJ-SYS104A/B/C/D ■ ■ ■ ■ ■ ■ ■ ■



NEW!

AJ-SYS116R/B/G/Y ■ ■ ■ ■ ■ ■ ■ ■



AJ-HN010A ■
 Wersja z możliwością podłączenia do sygnalizatora.
AJ-HN011B ■



AJ-SYS107A ■
AJ-SYS107B ■
 Wersja z możliwością podłączenia do sygnalizatora.



AJ-SYS113R/B/G/Y ■ ■ ■ ■ ■ ■ ■ ■

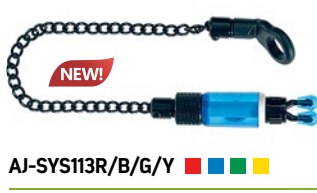

AJ-SYS110R/B/G/Y ■ ■ ■ ■ ■ ■ ■ ■

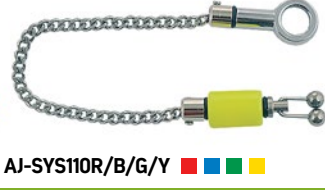

AC-407021A/B/C ■ ■ ■ ■ ■ ■ ■ ■

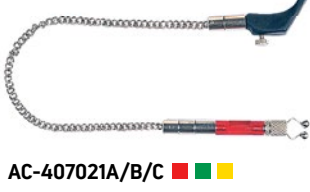

AJ-SYS108R/B/G/Y ■ ■ ■ ■ ■ ■ ■ ■

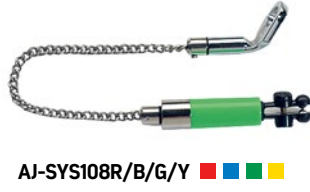

AJ-SYS106A/B/C/D ■ ■ ■ ■ ■ ■ ■ ■



TABLICE do rolowania kulek



AK-PC001/002
Średnice:
16/18 mm.



AC-PC072A/072B
Średnice:
16/20 mm.



AC-PC070
Pistolet do wyciskania ciasta
do kulek proteinowych.



AC-PC071
Dysze zapasowe
do pistoletu.

RURY I ŁYŻKI WYRZUTOWE

Do wyrzucania kulek, ziaren i zanęty.



AC-PC046A/B

AC-PC045A

AC-PC046A

Średnica kulek do 20 mm.

AC-PC046B

Średnica kulek do 25 mm.

AC-PC045A

Średnica kulek do 25 mm.

AC-PC051B

Łyżka średnia, długość rączki 120 cm.
Wymiary łyżki 21 x 10 x 5 cm.

AC-PC051C

Łyżka większa, długość rączki 120 cm.
Wymiary łyżki 26 x 8 x 6 cm.

AC-364952

Łyżka zanętowa bez sztycy.
Wymiary łyżki 21 x 9 x 6 cm.

AC-PC193

Łyżka zanętowa.
Wymiary 25 x 8 x 7 cm.

AC-PC047A

Łyżka mniejsza,
długość rączki 27 cm.
Wymiary łyżki 14 x 7 x 5 cm.

AC-PC047B

Łyżka większa,
długość rączki 27 cm.
Wymiary łyżki 21 x 10 x 5 cm.



NEW!

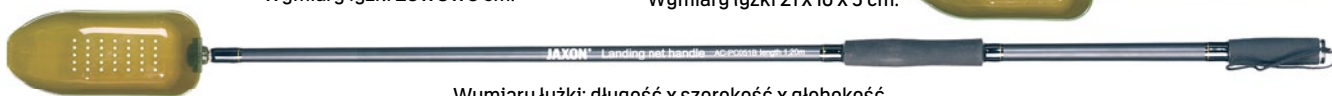

Wymiary łyżki: długość x szerokość x głębokość.

BAIT CASTER JAXON

K

N

D

AC-PCL70A	Dłuższa łyżka. Do wyrzucania ziaren, zanęty itp.	75cm
AC-PCL70B	Krótsza łyżka. Do wyrzucania ziaren, zanęty itp.	65cm

Bardzo ciekawe i proste w użyciu urządzenie do wyrzucania zanęty i parzonych ziaren. Wystarczy nabrać zanętę lub kukurydzę do specjalnie wyprofilowanej łyżki, wykonać zamach i umieścić w odpowiednim rejonie łowiska.



KRUSZARKA

Urządzenie do rozdrabniania kulek proteinowych, pelletu, granulatu, ziaren, orzechów tygryskich.



AC-PC056

AUTOMATYCZNA RAKIETA ZANĘTOWA

Rakieta zanętowa przystosowana do precyzyjnego posyłania pelletu, ziaren, zanęt sypkich, kulek proteinowych na duże odległości. Nie gubi zawartości podczas rzutu, uwalniając ją dopiero przy uderzeniu o powierzchnię wody. Bardzo dobrze sprawdza się na łowiskach, gdzie nie dozwolone jest używanie środków pływających.



K

D

AC-PC052B	13cm
AC-PC052C	15cm

POJEMNIKI DO DIPOWANIA

Wygodne pojemniki do dipowania przynęt karpiowych np. kulek, pelletów i ziarna. Wyposażone w zakrętkę oraz wyciągane sitko, które umożliwia efektywne aromatyzowanie i odsączanie przynęt. Idealne rozwiązanie na zasadkach karpiowych. W ofercie dwa rozmiary:

A - 9 x 5 cm,
B - 9 x 6,5 cm.



NEW!

AC-PC202A/B

Ciężarki karpkowe

Prezentujemy serię wysokiej jakości ciężarków karpowych. Bardzo estetyczne wykonanie, praktyczne kształty i idealny kamuflaż.

Płaska gruszka z krętlikiem CB-AB

W ofercie:
40 g; 55 g; 70 g;
85 g; 100 g;
110 g; 120 g;
130 g.



Torpeda z krętlikiem CB-AC

W ofercie: 40 g; 50 g; 60 g; 70 g;
80 g; 100 g; 120 g; 140 g.



Bomba z krętlikiem CB-AE

W ofercie: 40 g; 50 g; 60 g; 70 g;
80 g; 90 g; 100 g; 110 g; 120 g; 130 g.



Płaska gruszka z kolcami i krętlikiem CB-AF

W ofercie:
40 g; 50 g;
60 g; 70 g;
80 g; 100 g;
120 g; 140 g.



Pierścień z kolcami i krętlikiem CB-AD

Najcięższe polecane do dalekich wywozek.
W ofercie: 100 g; 120 g; 140 g; 160 g; 180 g;
200 g; 250 g.



Delta z krętlikiem CB-AG

Podczas zwiwania zestawu kieruje się ku powierzchni wody.
W ofercie: 40 g; 50 g; 60 g; 70 g; 80 g; 100 g;
110 g; 120 g; 130 g.



Centryczna płaska gruszka z kolcami CB-BA

W ofercie: 40 g; 50 g; 60 g; 70 g; 80 g; 100 g;
128 g.



Delta z rurką CB-AH

Podczas zwiwania zestawu kieruje się ku powierzchni wody. Rurka działa antysplątaniowo.
W ofercie: 60 g; 80 g; 90 g; 100 g; 110 g.



Elastyczna rurka antysplątaniowa CB-XB001

Długość: 1 m.



Adapter-rurka do ciężarków CB-XA001

Jako zapasowa lub do innych zastosowań.



Ciężarki do szybkiej wymiany

Przelotowe ciężarki, wyposażone w specjalną szczelinę umożliwiającą szybką zmianę gramatury, bez konieczności demontażu zestawu.



Centryczna płaska gruszka CB-BC

W ofercie: 40 g; 50 g; 60 g; 80 g;
90 g; 100 g; 110 g.



Centryczna torpeda CB-BB

W ofercie: 40 g; 50 g; 60 g; 70 g;
80 g; 100 g.



Centryczny feeder CB-BF

Funkcja koszyka zanętowego.
W ofercie: 30 g; 40 g; 50 g; 60 g.



Centryczna delta CB-BD

Podczas zwiwania zestawu kieruje się ku powierzchni wody.
W ofercie: 40 g; 50 g; 60 g; 80 g;
90 g; 100 g; 110 g; 120 g; 130 g.



Trapezowy z krętkiem CP-0006/CP-0006G

CP-0006
– wersja brąz,
CP-0006G
– wersja zieleni.
W ofercie:
20 g; 40 g; 60 g;
80 g; 100 g.



Long z krętkiem CP-1335/CP-1335G

CP-1335
– wersja brąz,
CP-1335G
– wersja zieleni.
W ofercie:
70 g; 80 g;
90 g; 100 g;
110 g.



Kolczasta gruszka z krętkiem CP-KA/CP-KAG

CP-KA
– wersja brąz,
CP-KAG
– wersja zieleni.
W ofercie:
50 g; 60 g; 70 g;
80 g; 90 g; 120 g;
170 g.



Delta z krętkiem CP-1280/CP-1280G

CP-1280
– wersja brąz,
CP-1280G
– wersja zieleni.
W ofercie:
40 g; 60 g;
80 g; 100 g.



Łezka z krętkiem CP-0030/CP-0030G

CP-0030
– wersja brąz,
CP-0030G
– wersja zieleni.
W ofercie:
70 g; 90 g;
110 g.



Centryczna kolczasta gruszka CP-KB/CP-KBG

CP-KB
– wersja brąz,
CP-KBG
– wersja zieleni.
W ofercie:
50 g; 60 g; 70 g;
80 g; 90 g; 120 g;
170 g.



Centryczny romb CP-0031/CP-0031G

CP-0031
– wersja brąz,
CP-0031G
– wersja zieleni.
W ofercie:
70 g; 90 g; 110 g.



Centryczny longcast CP-0033/CP-0033G

CP-0033
– wersja brąz,
CP-0033G
– wersja zieleni.
W ofercie:
70 g; 90 g; 110 g.



Pierścień z kolcami i krętkiem CP-KCG

CP-KCG
– wersja zieleni.
W ofercie:
60 g.



Centryczny delta z miękką rurką CP-1281G

CP-1281G – wersja zieleni.
W ofercie:
100 g.



Centryczny long z rurką antysplątaniową CP-1282/CP-1282G

CP-1282 – wersja brąz,
CP-1282G – wersja zieleni.
W ofercie: 60 g; 70 g; 80 g; 90 g; 100 g.

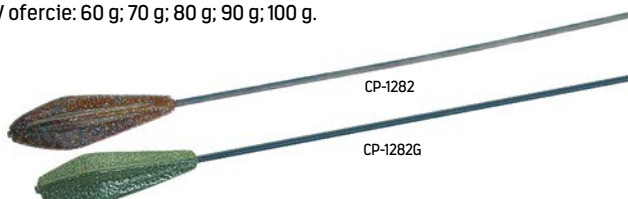

Przelotowy long z rurką antysplątaniową CP-0005/CP-0005G

CP-0005 – wersja brąz,
CP-0005G – wersja zieleni.
W ofercie: 40 g; 60 g; 80 g.

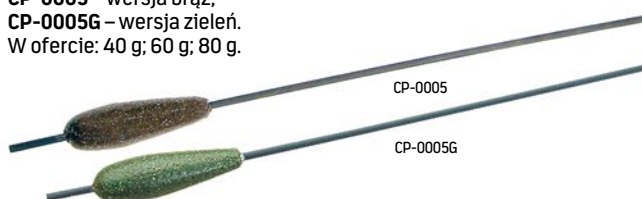

XTR CARP HAIR RIG – PRZYTHONY WŁOSOWE

AC-PCK... – rozmiar haczyka: 2, 4, 6.



AC-PCN... – rozmiar haczyka: 2, 4, 6.



AC-PCT... – rozmiar haczyka: 2, 4, 6.



WIĄZARKA CARP ZOOM do przyponów włosowych

Bardzo pomocny przyrząd do wiązania, dzięki któremu można komfortowo regulować długość włosy. Powtarzalność parametrów nie stanowi żadnego problemu. Wiązarka mocno trzyma haczyki i polecamy ją szczególnie osobom, którym zależy na precyzyjnym i komfortowym wiązaniu przyponów.

AZ-CZ3200



WIĄZARKA do przyponów włosowych

AC-PC067

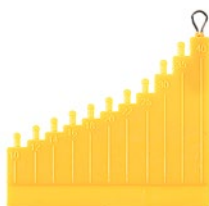

AC-PC093A/B/C

Piankowe drabinki do przyponów.



K	M
AC-PC093A	20x7,5x1cm
AC-PC093B	17,5x7x1cm
AC-PC093C	12,5x5x0,8cm

MARKERY

Do oznaczania wywiezionego zestawu, polecamy przy łowieniu karpi.

AC-PC060A/B

Wymiary:
A- 120 x 105 x 35mm, linka 28 m
B- 701 x 65 x 20 mm, linka 28 m



AC-4048

bojka marker z wymiennymi lotkami.



CIĘŻARKI do zatapiaania linki głównej

Ciężarki pozwalające poprowadzić linkę główną przy dnie, już od szczytówki wędziska. Przy zacięciu klips uwalnia linkę.

K	M
AC-PC065A	57g
AC-PC065B	85g
AC-PC065C	113g

AC-PC065A/B/C



PUDEŁKA

ze szpulkami EVA do przyponów

Wygodne zestawy ze szpulkami EVA przeznaczone do przechowywania długich przyponów. W zależności od wybranej opcji – 10 lub 24 szpulki w 5 kolorach. Zróżnicowane kolory pozwalają na oznaczenie, np. długości przyponów czy wielkości haka.



AC-PC090A

W zestawie 24 szpulki oraz komplet igieł.



AC-PC090B

W zestawie 10 szpułek oraz komplet igieł.



AC-PC090C

W zestawie 10 szpułek do przyponów, bez pudełka oraz komplet igieł.

XTR CARP INOX STAINLESS STEEL

INOX – ze stali nierdzewnej.



XTR CARP NEEDLE & DRILL SET

INOX – ze stali nierdzewnej.



XTR CARP SUPER GRIP KIT

Komplet wiertel i igieł.



XTR CARP NEEDLE & DRILL SET

Komplet wiertel i igieł.

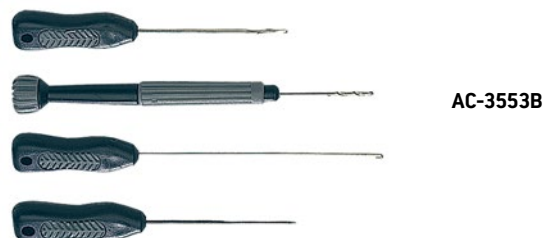

XTR CARP NEEDLE & DRILL SET

Uchwyty fluorescencyjne.



XTR CARP INOX STAINLESS STEEL

INOX – ze stali nierdzewnej.



XTR CARP INOX-2 HEAD SET

INOX – ze stali nierdzewnej.



WIERTŁO I IGLA CHOWANE



XTR CARP WIERTŁA I IGLY



BEZPIECZNE ZESTAWY KARPIOWE

Zestaw: rurki, klipsy, osłonki na klipsy, krętliki.



AC-3561

Zestaw: rurki, klipsy, osłonki na klipsy, zatyczki do klipsów, krętliki z dużym kółkiem.



AC-PC053A

Zestaw: rurki, klipsy, osłonki na klipsy, zatyczki do klipsów, krętliki szybkiej wymiany przyponu, osłonki na krętliki.



AC-PC053B

Zestaw: rurki, klipsy, osłonki na klipsy, krętliki szybkiej wymiany przyponu, osłonki na krętliki.



AC-PC053C

Gotowy zestaw: rurka, klips, osłonka na klips.



AC-3464

Gotowy zestaw: Lead Core, klips, osłonka na klips, krętlik z dużym oczkiem.



AC-359061

Gotowy zestaw: sztywna rurka, klips, osłonka na klips.



AC-3463

SZYBKOZŁĄCZKI do montażu sygnalizatora



AC-PC055A



AC-PC055B



AC-403320

AKCESORIA DO BUDOWY ZESTAWÓW

Bezpieczne klipsy.

A – piaskowy
B – brązowy
C – zielony



AC-PC125
kolory A, B, C

Bezpieczne klipsy z osłonkami.

A – piaskowy
B – brązowy
C – zielony



AC-PC124
kolory A, B, C
AC-3564 czarne

Bezpieczne klipsy z osłonkami i zatyczkami do krętliki.



AC-356411

Osłonki węzłów, S – 40 mm, M – 55 mm.

Kolory:
A – przezroczysty,
B – brązowy,
C – zielony,
D – piaskowy.



AC-PC123

Pozycjoner haczyka

– kolory:
A – przezroczysty,
B – brązowy,
C – zielony.



AC-356301

Zestaw Zig-Rig.



AC-PC174

Gumki Zig-Rig z pozycjonerem.



AC-PC175A

Wiertło z korkiem.



AC-PC078A – średnica: 6 mm
AC-PC078B – średnica: 8 mm

Pianka wypornościowa POP-UP Pręty.



AC-357904 – średnice:
A – 6 mm, B – 8 mm

Pianka wypornościowa POP-UP Tabliczka.



AC-357906A – wymiary:
60/50/5 mm

Gumowe koraliki zderzakowe – rozmiary: B – 6 mm, C – 8 mm.



AC-PC106

Krętliki do szybkiej wymiany przyponu z osłonkami.



AC-356417

Krętliki z dużym oczkiem.



AC-PC169A

Krętliki do szybkiej wymiany przyponu.



AC-PC126 – czarny
AC-356416 – srebrny

Maxi Stoper.



AC-PC173
A – 7 mm
B – 9 mm

Krętliki z dużym oczkiem do szybkiej wymiany przyponu.



AC-PC177A

Krętliki z dużym kółkiem do szybkiej wymiany przyponu.



AC-PC171

Krętliki z dużym kółkiem do szybkiej wymiany przyponu.



AC-PC127

Krętlik z zaczepem do PVA.



AC-PC128

Agrafki do szybkiej wymiany przyponu.



AC-PC176
A – rozmiar S.
B – rozmiar L.



AC-PC030B
AJ-KRD20LC

Kółka do budowy zestawów.



AC-PC130

Owalne kółka do budowy zestawów.



AC-PC129

Agrafki do białych robaków.



AC-PC100
3 rozmiary:
S, M, L.

Nylonowe oczka do przewlekania.



AC-555

Stonfo – gumki do montażu kulek.

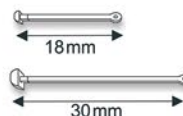

AS-139-1 – krótsze
AS-139-2 – dłuższe

Gumki lateksowe do przynęt.



AC-364230
AS-137-0
Stonfo 6-10 mm
AS-137-1
Stonfo 10-18 mm



AC-3570



AC-359030A



AC-PC092
Stoperki na haczyki.
Zakładane na trzonek haczyka.



AC-PC102A
– kolor czarny



AC-PC103D
– kolor pomarańczowy

Narzędzia do zakładania lateksowych gumek na przynętę.



AC-PC068



AS-697



AC-359032



AC-PC048

STOPERY DO KULEK I PELLETU



NEW!

AS-728-1/2
Stonfo, 2 rozmiary:
rozmiar 1 - dł. 4 mm,
rozmiar 2 - dł. 7 mm



AC-3574
2 kolory:
A ■ czarny
B ■ przezroczysty



AC-3573
4 kolory:
A ■ czarny
B ■ przezroczysty
C ■ żółty
D ■ czerwony



AC-357415
3 kolory:
B ■ przezroczysty
C ■ żółty
E ■ brązowy



AC-3572A
A ■ czarny



AC-3581
2 kolory:
B ■ przezroczysty
C ■ żółty

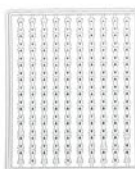

AC-PC121A
A ■ przezroczysty



AC-PC120
3 kolory:
A ■ przezroczysty
C ■ brązowy
D ■ żółty



AC-PC122
2 rozmiary: S i M
A ■ przezroczysty
C ■ brązowy



AC-PC141
C ■ brązowy



AC-357601A/B
2 rozmiary:
A – duże, B – małe

ZACISKACZE WĘZŁÓW



STONFO AS-548



AC-359035



AC-357755

TUNEL PVA

Siatka PVA w formie tunelu, umieszczona na rurze z tworzywa, w celu łatwego przygotowywania zestawów do nęcenia. System bardzo wygodny w użyciu. Nadaje się do nęcenia pelletem, zanętą, nasionami, kulkami proteinowymi. Tuba zewnętrzna chroni siatkę PVA przed wilgocią.

K	N	↔	↑↓
LC-PVA001	Tunel PVA szeroki	44mm	5m
LC-PVA002	Tunel PVA średni	23mm	5m
LC-PVA003	Tunel PVA wąski	18mm	5m

LC-PVA001



TUNEL PVA + ubijak

Siatka PVA w formie tunelu, w komplecie z ubijakiem do zagęszczenia. Tunel w dwóch rozmiarach: 44 mm i 23 mm.

K	N	↔	↑↓
LC-PVA071	Tunel PVA szeroki z ubijakiem –komplet	44mm	5m
LC-PVA072	Tunel PVA medium z ubijakiem –komplet	23mm	5m

LC-PVA071



LC-PVA004



TUNEL PVA SLOW + ubijak

Siatka PVA w formie tunelu, umieszczona na rurze z tworzywa w celu szybkiego przygotowania zestawów do nęcenia. Jest to siatka wolno rozpuszczalna, będąca efektem wieloletnich testów na różnych wodach. Polecana do użytku latem, jest przeznaczona szczególnie na wody głębokie lub ciepłe. Gwarantuje, że przynęta dotrze bezpiecznie na dno, a nie rozproszy się w toni, zanim dotrze na miejsce przeznaczania. Występuje w dwóch wymiarach i w komplecie z ubijakiem.



LC-PVA073

K	N	↔	↑↓
LC-PVA073	Tunel PVA SLOW szeroki z ubijakiem	44mm	5m
LC-PVA074	Tunel PVA SLOW średni z ubijakiem	23mm	5m

TUNEL PVA FAST + ubijak

Siatka PVA w formie tunelu, umieszczona na rurze z tworzywa w celu szybkiego przygotowania zestawów do nęcenia. Jest to siatka szybko rozpuszczalna – przeznaczone szczególnie na wody płytkie lub zimne. Polecana do użytku wczesną wiosną oraz jesienią i zimą. Gwarantuje, że przynęta dotrze bezpiecznie na dno, ale nie trzeba będzie zbyt długo czekać na rozpuszczenie siatki i uwolnienie przynęty. Występuje w dwóch wymiarach i w komplecie z ubijakiem.



LC-PVA075

K	N	↔	↑↓
LC-PVA075	Tunel PVA FAST szeroki z ubijakiem	37mm	5m
LC-PVA076	Tunel PVA FAST średni z ubijakiem	23mm	5m

SIATKA PVA zapasowa

Wysokiej jakości siatka PVA do wykorzystania jako siatka zapasowa do tuneli PVA. W wypadku wyczerpania się siatki w systemie tunelowym należy siatkę zapasową wprowadzić na rurę z tworzywa.



LC-PVA011

K	N	↔	↑↓
LC-PVA011	Siatka zapasowa PVA szeroka	44mm	5m
LC-PVA012	Siatka zapasowa PVA średnia	23mm	5m
LC-PVA013	Siatka zapasowa PVA wąska	18mm	5m
LC-PVA014	Siatka zapasowa PVA SLOW szeroka	44mm	5m
LC-PVA015	Siatka zapasowa PVA SLOW średnia	23mm	5m
LC-PVA016	Siatka zapasowa PVA FAST szeroka	37mm	5m
LC-PVA017	Siatka zapasowa PVA FAST średnia	23mm	5m

RĘKAW PVA

Uniwersalny materiał PVA do samodzielnego wykonywania worków dowolnej wielkości.



LC-PVA062

K	N	↔	↑↓
LC-PVA061	Rękaw PVA	65mm	5m
LC-PVA062	Rękaw PVA	45mm	5m
LC-PVA063	Rękaw PVA FAST	65mm	5m
LC-PVA064	Rękaw PVA FAST	45mm	5m

TAŚMA PVA

Służy do zamykania rękawów PVA oraz do przygotowywania zestawów kulek mocowanych równolegle do przynęty zamocowanej na włosie.



LC-PVA031

K	N	↔	↑↓
LC-PVA031	Taśma PVA	10mm	20m
LC-PVA032	Taśma PVA karbowana	10mm	20m
LC-PVA033	Taśma PVA FAST	10mm	20m

NIĆ PVA

Nici rozpuszczalne służą do przygotowywania tzw. sandwiczów z kulek proteinowych, które umieszczają się na haczyku obok przynęty na włosie.



LC-PVA022

K	N	↑↓
LC-PVA021	Niść PVA szybko rozpuszczalna	20m
LC-PVA022	Niść PVA medium	20m
LC-PVA023	Niść PVA wolno rozpuszczalna	20m

WORKI PVA

Często używane do punktowego nęcenia na łowisku. Występują w różnej postaci, między innymi ze sznurkiem do zamykania, bez otworów – przeznaczone do nęcenia dipami i boosterami, z otworami – przeznaczone do nęcenia kulkami proteinowymi, peletem, ziarnami, zanętami oraz worki w wydłużonej formie do dalekich rzutów.

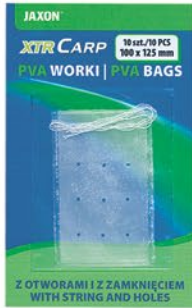

Worek prostokątny ze sznurkiem i otworami.
LC-PVA053/LC-PVA054/
LC-PVA055



Worek prostokątny ze sznurkiem.
LC-PVA051/LC-PVA052



Worek typ koniczny ze sznurkiem i otworami.
LC-PVA041/LC-PVA044



Worek typ bullet ze sznurkiem i otworami.
LC-PVA042/LC-PVA043

K	N	↔
LC-PVA041	Worek PVA typ koniczny ze sznurkiem i otworami	80x160mm
LC-PVA042	Worek PVA typ bullet ze sznurkiem i otworami	65x190mm
LC-PVA043	Worek PVA typ bullet ze sznurkiem i otworami	55x140mm
LC-PVA044	Worek PVA typ koniczny ze sznurkiem i otworami	100x180mm
LC-PVA051	Worek PVA ze sznurkiem	70x100mm
LC-PVA052	Worek PVA ze sznurkiem	100x125mm
LC-PVA053	Worek PVA ze sznurkiem i otworami	70x100mm
LC-PVA054	Worek PVA ze sznurkiem i otworami	100x125mm
LC-PVA055	Worek PVA ze sznurkiem i otworami	70x200mm
LC-PVA056	Worek PVA FAST perforowany	75x110mm

UBIJK do siatek PVA

AC-356605



ZESTAW do napełniania worków PVA

AC-PC079



MATERIAŁY NON PVA

Nierozpuszczalne siatki do przygotowania specjalnej przynęty na karpie i amury oraz – co jest specjalną atrakcją – do zapakowania mielonki, wątróbki w połowach wielkich sumów. Siatkę napełnia się w podobny sposób, jak woreczki PVA. Użycie siatki NON PVA chroni przynętę przed podgrzyzieniem przez mniejsze ryby i podnosi szanse wędkarza czekającego na branie dużych okazów.

NIĆ NON PVA

Nierozpuszczalna w wodzie nić do przygotowywania przynęt lub wykonywania węzłów na siatkach NON PVA. Polecamy szczególnie do przygotowywania bogatych przynęt sumowych. Wystarczy nawlec na nić wymaganą ilość przynęty i następnie przyczepić lub po prostu przywiązać do haka. Idealnie sprawdza się z przysmakami mięsnymi oraz dużymi kulkami i pelletami sumowymi. W zależności od potrzeb wędkarza oferujemy wersję klasyczną i strong.

K	N	↔
LC-NVA021	NIĆ NON PVA	20m
LC-NVA022	NIĆ NON PVA STRONG	20m



ELASTYCZNA NIĆ DO PRZYNĘT

Elastyczna nić, której głównym zadaniem jest mocowanie delikatnych, naturalnych przynęt, takich jak np. filet do haczyka. Po zawiązaniu praktycznie niewidoczna w wodzie. Idealna do połowów z plaży, zasiadek sumowych.

AC-PC077



TUNEL NON PVA + ubijk

Siatka NON PVA w formie tunelu, umieszczona na rurze z tworzywa w celu łatwego przygotowywania zestawów do łowienia. W komplecie z ubijkami do zagęszczania. Tunel występuje w trzech rozmiarach: 44 mm, 23 mm, 18 mm.

K	N	↔	↑
LC-NVA001	Tunel NON PVA szeroki z ubijkami - komplet	44mm	5m
LC-NVA002	Tunel NON PVA szeroki z ubijkami - komplet	23mm	5m
LC-NVA003	Tunel NON PVA szeroki z ubijkami - komplet	18mm	5m

LC-NVA001



SIATKA NON PVA zapasowa

W przypadku wyczerpania się siatki w systemie tunelowym wystarczy zapasową siatkę NON PVA wprowadzić na rurę z tworzywa. Siatka NON PVA występuje w trzech rozmiarach: 44 mm, 23 mm, 18 mm.

K	N	↔	↑
LC-NVA001	Siatka zapasowa NON PVA szeroka	44mm	5m
LC-NVA002	Siatka zapasowa NON PVA średnia	23mm	5m
LC-NVA003	Siatka zapasowa NON PVA wąska	18mm	5m

LC-NVA001





METHOD FEEDER

Technika METHOD FEEDER zrewolucjonizowała dziedzinę połowów gruntowych z użyciem koszyczka i bardzo szybko zaadaptowała się na naszym rynku. Niesamowita skuteczność metody sprawiła, że z każdym kolejnym rokiem coraz liczniejsze grono wędkarzy próbuje swych sił w tej nowej technice wędkarskiej. Nasz kompleksowy program METHOD FEEDER obejmuje wszystko to, co może być potrzebne wędkarzowi nad wodą, od wędzisk, kołowrotków, przez koszyczki, przypony i akcesoria, po zanęty i pellet.

KOSZYCZKI I FORMY

Specjalistyczne koszyczki i formy do techniki METHOD FEEDER. W ofercie szeroka gama form i koszyków oraz zestawy.

KOSZYK AF-E4 Specjalistyczne koszyczki do Method Feeder. Odpowiedni kształt oraz rozkład żeber zapewnia dokładne i spójne umieszczenie zanęty za pomocą formy. Wbudowany system szybkiej wymiany daje wędkarzowi możliwość zmiany koszyczka bez konieczności demontażu całego zestawu. Podczas oddawania rzutów haczyk z przyętą jest schowany w zanęcie, dzięki czemu unikamy splątań, a nasze rzuty są długie i precyzyjne.

KOSZYK AF-E Kompaktowy, aerodynamiczny kształt pozwala na bardzo dokładne i powtarzalne rzuty. W komplecie wygodny w zastosowaniu łącznik szybkiej wymiany przyponu. W ofercie 3 rozmiary w szerokiej gamie obciążeń. Kompatybilny z łącznikiem AC-PC138.



AF-E4...

K	f	q+ty
AF-E430	30g+30g	2
AF-E440	40g+40g	2
AF-E4	Forma do koszyka AF-E4...	1
AF-E430X	Zestaw: 2 x koszyk 30g, forma do koszyka, łączniki	1
AF-E440X	Zestaw: 2 x koszyk 40g, forma do koszyka, łączniki	1



AF-E...

K	f	q+ty
AF-E110	10g+10g	2
AF-E120	20g+20g	2
AF-E130	30g+30g	2
AF-E140	40g+40g	2
AF-E1	Forma do koszyka AF-E1...	1
AF-E220	20g+20g	2
AF-E230	30g+30g	2
AF-E240	40g+40g	2
AF-E250	50g+50g	2
AF-E260	60g+60g	2
AF-E2	Forma do koszyka AF-E2...	1
AF-E220X	Zestaw: 2 x koszyk 20g, forma do koszyka, 5 łączników	1
AF-E230X	Zestaw: 2 x koszyk 30g, forma do koszyka, 5 łączników	1
AF-E240X	Zestaw: 2 x koszyk 40g, forma do koszyka, 5 łączników	1
AF-E350	50g+50g	2
AF-E360	60g+60g	2
AF-E3	Forma do koszyka AF-E3...	1



AF-E4...



AF-E...

KOSZYK AF-ER Koszyki wzbogacone o innowacyjny system – specjalna szczelina w podstawie umożliwiła szybką wymianę koszyka, bez konieczności demontażu zestawu. Polecamy wszędzie tam, gdzie warunki panujące na łowisku wymuszają szybką zmianę ciężaru koszyczka w zestawie. Kompatybilny z łącznikiem AC-PC138.

KOSZYK AF-C Popularne i bardzo wygodne w zastosowaniu formy i koszyki. Funkcję łącznika pełni krętełlik (popularny rozmiar karpiowy).

SYSTEM SZYBKIEJ WYMIANY KOSZYKA



AF-ER...

K	f	q+ty
AF-ER220	20g+20g	2
AF-ER230	30g+30g	2
AF-ER240	40g+40g	2
AF-ER250	50g+50g	2
AF-ER260	60g+60g	2
AF-ER2	Forma do koszyka AF-ER	1
AF-ER220X	Zestaw: 2x koszyk 20g, forma do koszyka, 5 łączników	1
AF-ER230X	Zestaw: 2x koszyk 30g, forma do koszyka, 5 łączników	1
AF-ER240X	Zestaw: 2x koszyk 40g, forma do koszyka, 5 łączników	1



AF-ER...



AF-C1...

K	f	q+ty
AF-C120	20g+20g	2
AF-C125	25g+25g	2
AF-C130	30g+30g	2
AF-C135	35g+35g	2
AF-C150	50g+50g	2
AF-C180	80g+80g	2
AF-C1	Forma do koszyka AF-C1...	1



AF-C1

KOSZYK AF-F Innowacyjne rozwiązanie koszyka bez wykorzystania ołowiu. W komplecie wygodny w zastosowaniu łącznik szybkiej wymiany przyponu. W ofercie dwa rozmiary form i koszyków. Kompatybilny z łącznikiem AC-PC138.



AF-F...



AF-F...

K	M	q-ty
AF-F120	20g+20g	2
AF-F130	30g+30g	2
AF-F140	40g+40g	2
AF-F1	Forma do koszyka AF-F1...	1
AF-F250	50g+50g	2
AF-F260	60g+60g	2
AF-F2	Forma do koszyka AF-F2...	1

FORMY CARP ZOOM

CARP ZOOM AZ-CZ Profesjonalne formy przygotowane przez węgierską firmę Carp Zoom.



AZ-CZ1169

ŁĄCZNIKI SZYBKIEJ WYMIANY PRZYPONÓW Zderzakowe lub umożliwiające stworzenie zestawu samozacinającego.



AS-710-1/710-2



MIDDY



AM-855



AC-PC066



AC-PC1315/L



AC-355934



AC-PC138

GUMKI ZDERZAKOWE Z KRĘTLIKIEM



AC-PC167A/167B

K	Ver
AC-PC167A	Rozmiar S
AC-PC167B	Rozmiar L

STOPERY NA ŻYŁKĘ



AC-PC172A/172B

K	Ver
AC-PC172A	Rozmiar M
AC-PC172B	Rozmiar L

MAXI STOPER

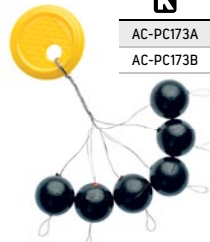

K	Ver
AC-PC173A	Rozmiar A – 7mm
AC-PC173B	Rozmiar B – 9mm

GUMOWE KORALIKI ZDERZAKOWE



AC-PC106B/C

K	Ver
AC-PC106B	Rozmiar B – 6mm
AC-PC106C	Rozmiar C – 8mm

AKCESORIA DO KOSZYKÓW FEEDER

Zestaw Feeder Link

Pozycjoner skrętki do Feedera



AC-PC188A/188B

K	Ver
AC-PC188A	4cm
AC-PC188B	6cm



AC-PC189A/189B

K	Ver
AC-PC189A	0,23 - 0,30mm
AC-PC189B	0,16 - 0,22mm

Łączniki do feedera



AC-PC185



AC-PC186

K	Ver	K	Ver
AC-PC185A	Rozmiar A	AC-PC186A	Rozmiar A
AC-PC185B	Rozmiar B	AC-PC186B	Rozmiar B
AC-PC185C	Rozmiar C	AC-PC186C	Rozmiar C

Agrafki z koralikiem



AC-PC168A/168B

K	Ver	K	Ver
AC-PC168A	Rozmiar S	AC-PC168B	Rozmiar L

Zastępczo istnieje możliwość zastosowania krętlików – systemików znajdujących się w akcesoriach na stronie 132.

Stopery gumowe wydłużone z agrafkami



AC-PC197

Stopery pozycjonujące



K	Ver
AC-PC187A	Rozmiar A
AC-PC187B	Rozmiar B

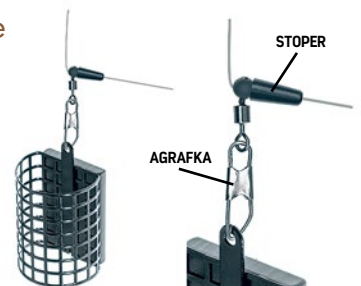



Koszyczki zanętowe Jaxon EKO

Seria koszyczków przyjaznych dla środowiska. W procesie produkcji dociążeń nie użyto ani grama ołowiu. Dociążenia wykonane są z profilowanej stali. Koszyczki pokryte trwałą proszkową farbą.

EKO półokrągły otwarty



K	Ø	↔	↕	✓
AW-PA	34 mm	37mm/10g; 37mm/15g; 37mm/20g; 44mm/25g; 44mm/30g; 44mm/40g; 44mm/50g; 44mm/60g; 44mm/70g; 57mm/80g; 57mm/100g; 57mm/120g		Czarny

EKO półokrągły z dnem



K	Ø	↔	↕	✓
AW-PB	34 mm	37mm/10g; 37mm/15g; 37mm/20g; 44mm/25g; 44mm/30g; 44mm/40g; 44mm/50g; 44mm/60g; 44mm/70g; 57mm/80g; 57mm/100g; 57mm/120g		Czarny

EKO okrągły otwarty



K	Ø	↔	↕	✓
AW-OA	25mm	29mm/5g; 51mm/5g; 29mm/10g; 51mm/10g; 29mm/15g; 51mm/15g; 29mm/20g; 51mm/20g; 29mm/30g; 51mm/30g; 40mm/40g; 40mm/50g; 40mm/60g; 51mm/80g; 51mm/100g		Czarny

EKO okrągły z dnem



K opak. 10szt.	K opak. 5x2szt.	Ø	↔	↕	✓
AW-OB	AW-OB...M	25mm	29mm/5g; 51mm/5g; 29mm/10g; 51mm/10g; 29mm/15g; 51mm/15g; 29mm/20g; 29mm/30g; 40mm/40g; 40mm/50g; 40mm/60g; 51mm/80g; 51mm/100g		Czarny

EKO okrągły otwarty



K opak. 10szt.	K opak. 5x2szt.	Ø	↔	↕	✓
AW-OC	AW-OC...M	32mm	37mm/5g; 37mm/10g; 37mm/15g; 37mm/20g; 37mm/25g; 37mm/30g; 44mm/40g; 44mm/50g; 44mm/60g; 57mm/80g; 57mm/100g; 57mm/120g		Czarny

EKO okrągły z dnem



K	Ø	↔	↕	✓
AW-OD	32mm	37mm/5g; 37mm/10g; 37mm/15g; 37mm/20g; 37mm/25g; 37mm/30g; 44mm/40g; 44mm/50g; 44mm/60g; 57mm/80g; 57mm/100g; 57mm/120g		Czarny

EKO okrągły otwarty



K	Ø	↔	↕	✓
AW-OG	40mm	57mm/10g; 57mm/15g; 57mm/20g; 57mm/30g; 57mm/40g; 57mm/50g; 57mm/60g		Czarny

EKO okrągły XL



K	Ø	↔	↕	✓
AW-XLO	54mm	57mm/15g; 79mm/20g	Czarny	

EKO okrągły Competition



K	Ø	↔	↕	✓
AW-XL1	49 mm	57mm/15g; 69mm/20g		Czarny

EKO prostokątny z dnem



K opak. 10szt.	K opak. 5x2szt.	↔	↕	✓	
AW-KB	AW-KB...M	25x30mm	37mm/10g; 37mm/15g; 37mm/20g; 44mm/25g; 44mm/30g; 44mm/40g; 44mm/50g; 44mm/60g; 44mm/70g; 57mm/80g; 57mm/100g; 57mm/120g		Czarny

EKO prostokątny otwarty



K	☒	↔	⌈	⌋
AW-KA	25x30mm	37mm/10g; 37mm/15g; 37mm/20g; 44mm/25g; 44mm/30g; 57mm/30g; 44mm/40g; 44mm/50g; 44mm/60g; 57mm/80g; 57mm/100g; 57mm/120g		Czarny

EKO prostokątny z dnem na rzekę



K	☒	↔	⌈	⌋
opak. 10szt.	opak. 5x2szt.			
AW-RB	AW-RB..M	22x33mm	44mm/20g	Czarny

Okrągły Pro Distance



K	☒	↔	⌈	⌋
AJ-PCA_S	25mm/24mm	20g; 30g; 40g		Czarny
AJ-PCA_M	26mm/29mm	20g; 30g; 40g; 50g		Czarny

Okrągły Feeder



K	☒	↔	⌈	⌋
AU-OF	28mm	45mm/20g; 45mm/30g; 45mm/40g; 45mm/50g; 45mm/60g; 45mm/80g; 45mm/100g		Czarny

River półokrągły



K	☒	↔	⌈	⌋
AV-RP	32mm	44mm/30g; 44mm/40g; 44mm/50g; 44mm/60g; 56mm/70g; 56mm/80g; 56mm/100g; 56mm/125g; 56mm/150g;		czarny

River z dnem



K	☒	↔	⌈	⌋
AV-RI	25x32mm	44mm/30g; 44mm/40g; 44mm/50g; 44mm/60g; 56mm/70g; 56mm/80g; 56mm/100g; 56mm/125g; 56mm/150g		Czarny

Prostokątny z dnem



K	☒	↔	⌈	⌋
AV-PB	25x32mm	37mm/15g; 37mm/20g; 44mm/30g; 44mm/40g; 44mm/50g; 44mm/60g; 56mm/80g; 56mm/100g		Czarny

Trójkątny otwarty



K	☒	↔	⌈	⌋
AV-TA	32x32x32mm	37mm/15g; 37mm/20g; 44mm/30g; 44mm/40g; 44mm/50g; 44mm/60g; 56mm/80g; 56mm/100g		Czarny

Prostokątny otwarty



K	☒	↔	⌈	⌋
AV-PA	25x32mm	37mm/15g; 37mm/20g; 44mm/30g; 44mm/40g; 44mm/50g; 44mm/60g; 56mm/80g; 56mm/100g		Czarny

KOSZYCZKI ZANĘTOWE Middy, Jaxon



Swim Feeder
Koszyczek zamykany.

K	⌈
AC-3677	20g



Middy Shot Gun Feeder
Specjalny koszyczek zamykany, samoczynnie otwierający się na dnie.

K	⌈
AM-2198/2199	28g/21g



SPRĘŻYNY ZANĘTOWE Jaxon

Niedociążona, czarna

K opak. 10szt	K opak. 5x2szt.	
AC-PSA06/07/08 NEW!	AC-PSA06M/07M/08M M	60mm, 70mm, 80mm



Dociążona dwustronnie, czarna

K opak. 25szt.	
AJ-031/032	75mm + 2x10g, 85mm + 2x10g



Dociążona jednostronnie, czarna

K opak. 25szt.	
AJ-035/036	65mm + 1x15g, 75mm + 1x15g



Dociążona wewnątrz

K opak. 10szt.	K opak. 5x2szt.	
AC-PSC0620/0720 NEW!	AC-PSC0610M/0720M M	60mm + 10g, 70mm + 20g



K opak. 10szt.	
AJ-043	65mm + 20g

Niedociążona na rurce

K opak. 10szt.	K opak. 5x2szt.	
AC-PSB07 NEW!	AC-PSB07M M	Rurka 210mm

K opak. 25szt.	
AJ-062	Rurka 300mm



Na rurce dociążona wewnątrz

K opak. 25szt.	K opak. 5x2szt.	
AC-PSD07 NEW!	AC-PSD07M M	Rurka 210mm+20g



Na rurce dociążona jednostronnie

K opak. 25szt.	
AJ-063/064	Rurka 210mm, 300mm + 10g



RURKI ANTYSPLĄTANIOWE Jaxon

RURKA antysplątaniowa wygięta.

K opak. 10x3szt.	
AC-PC196A/196B/196C	15cm, 20cm, 25cm

NEW!



RURKA antysplątaniowa wygięta zielona.

K opak. 10x2szt.	
AC-346510/AC-346515/ AC-346520	10cm, 15cm, 20cm



RURKA antysplątaniowa Lux wygięta.

K opak. 25szt.	K opak. 10x2szt.		
AJ-412/413/414	AJ-412M/413M/414M M	12cm, 18cm, 24cm	Czarny
AW-AA12Z/AA18Z/AA24Z		12cm, 18cm, 24cm	Zielony



RURKA antysplątaniowa wygięta czarna.

K opak. 5x3szt.	
AC-PC094A	8cm



RURKA antysplątaniowa Lux prosta.

K opak. 25szt.	K opak. 10x2szt.	
AJ-403/404	AJ-403M/404M M	18cm, 24cm



RURKI ANTYSPLĄTANIOWE Stonfo

AS-713 Profesjonalne rurki antysplątaniowe do koszyczków zanętowych. Dostępne dwa rozmiary.

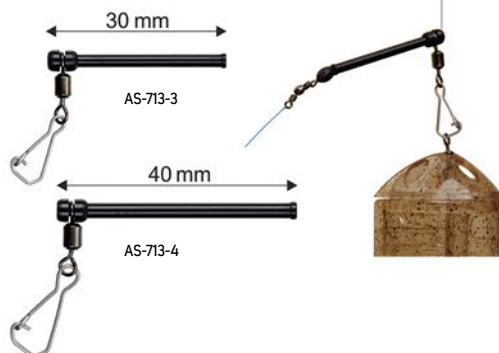

AS-720 Mniejsza wersja rurek antysplątaniowych do koszyczków zanętowych. Dostępne dwa rozmiary.

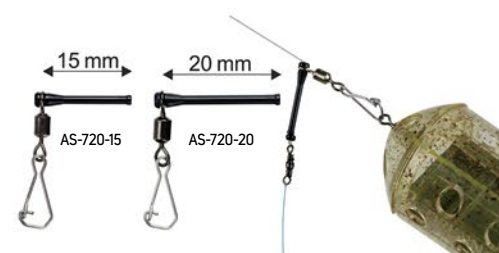

AS-721 Stonfo, przelotowy łącznik do zestawów gruntowych.



HACZYKI Z PRZYPONAMI METHOD FEEDER

Haczyki z przyponami, przygotowane do różnych przynęt włosowych. Dostępne w najpopularniejszych rozmiarach. Modele HY-MFL i HY-MFM wyposażono w koszulki termokurczliwe do samodzielnego zaciśnięcia w wysokiej temperaturze – możliwość ustawienia według własnych preferencji.



HACZYKI Z PRZYPONAMI ŻYŁKOWYMI JAXON

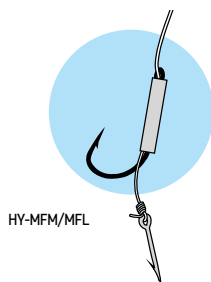

HY-MFM/MFL

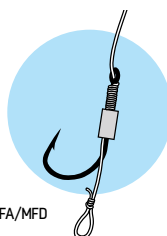

HY-MFA/MFD

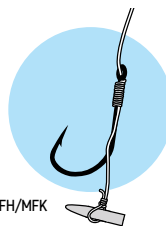

HY-MFB/MFE/MFH/MFK

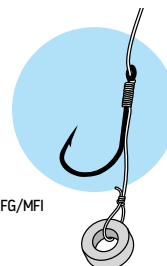

HY-MFC/MFF/MFG/MFI

K	↔	⊘	↑ PRZYPON	Ver
6, 8	0,22mm	10cm	B	
HY-MFM	10, 12	0,20mm	10cm	
	6, 8	0,22mm	30cm	
HY-MFL	10, 12	0,20mm	30cm	

K	↔	⊘	↑ PRZYPON	Ver
4, 6, 8	0,22mm	30cm	A	
HY-MFA	10	0,20mm	30cm	
	6, 8	0,22mm	30cm	
HY-MFD	10, 12	0,20mm	30cm	

K	↔	⊘	↑ PRZYPON	Ver
4, 6, 8	0,22mm	10cm		
HY-MFB	10, 12	0,20mm	10cm	A
	14	0,18mm	10cm	
	6, 8	0,22mm	10cm	
HY-MFE	10, 12	0,20mm	10cm	B
	14	0,18mm	10cm	
HY-MFH	4, 6, 8	0,22mm	30cm	
	10	0,20mm	30cm	A

K	↔	⊘	↑ PRZYPON	Ver
4, 6, 8	0,22mm	10cm		
HY-MFC	10, 12	0,20mm	10cm	A
	14	0,18mm	10cm	
	6, 8	0,22mm	10cm	
HY-MFF	10, 12	0,20mm	10cm	B
	14	0,18mm	10cm	
HY-MFG	4, 6, 8	0,22mm	30cm	A
	10	0,20mm	30cm	
HY-MFI	6, 8	0,22mm	30cm	B
	10	0,20mm	30cm	

HACZYKI Z PRZYPONAMI Z PLECIONKI JAXON (PE LINE)

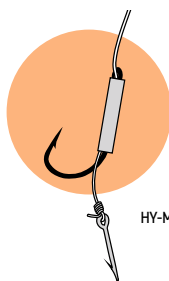

HY-MFN/MFS

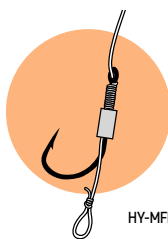

HY-MFR/MFU

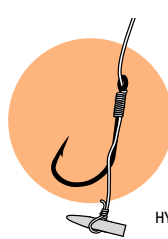

HY-MFY/MFX

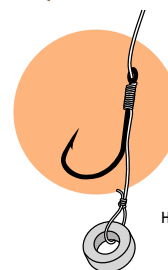

HY-MFP/MFT

K	↔	⊘	↑ PRZYPON	Ver
4, 6, 8, 10, 12	0,12mm	10cm	B	
HY-MFN				
HY-MFS	6, 8, 10, 12	0,12mm	10cm	A

K	↔	⊘	↑ PRZYPON	Ver
6, 8, 10	0,12mm	10cm	B	
HY-MFR				
HY-MFU	6, 8, 10, 12	0,12mm	10cm	A

K	↔	⊘	↑ PRZYPON	Ver
4, 6, 8, 10, 12	0,12mm	10cm	B	
HY-MFY				
HY-MFX	4, 6, 8, 10, 12	0,12mm	10cm	A

K	↔	⊘	↑ PRZYPON	Ver
6, 8, 10, 12, 14	0,12mm	10cm	B	
HY-MFP				
HY-MFT	8, 10, 12, 14	0,12mm	10cm	A

HACZYKI MIDDY Z PRZYPONAMI

Haczyki z przyponami angielskiej firmy Middy.

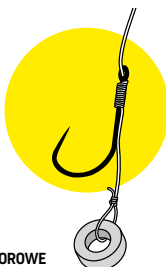

AM-2033
BARBLESS - BEZZADZIOROWE

K	↔	⊘	↑ PRZYPON
AM-2033	12	0,20mm	10cm

PORTFEL DO PRZYPONÓW

Rozmiar: 15 cm.



AK-DR900

HACZYKI OWNER Z PRZYPONAMI ŻYŁKOWYMI

Profesjonalne przypony legendarnej, japońskiej firmy OWNER.

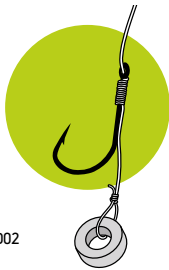

HO-FD12/FD02

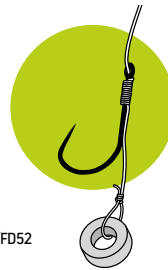

HO-FD62/FD52



BARBLESS -
BEZZADZIÓRÓWE

K	↔	∅	↑ PRZYPON	M	S
HO-FD12	6,8	0,22mm	10cm	50152	Pellet ring
	10,12	0,20mm	10cm	50152	Pellet ring
	14	0,18mm	10cm	50152	Pellet ring
HO-FD02	6,8	0,22mm	10cm	50188	Pellet ring
	10,12	0,20mm	10cm	50188	Pellet ring
	14	0,18mm	10cm	50188	Pellet ring
	NEW! 16	0,16mm	10cm	50188	Pellet ring

K	↔	∅	↑ PRZYPON	M	S
HO-FD62	6,8	0,22mm	10cm	56741	Pellet ring
	10,12	0,20mm	10cm	56741	Pellet ring
	14	0,18mm	10cm	56741	Pellet ring
HO-FD52	6,8	0,22mm	10cm	50168	Pellet ring
	10,12	0,20mm	10cm	50168	Pellet ring
	14	0,18mm	10cm	50168	Pellet ring



HO-FD13/FD03



HO-FD63/FD53



BARBLESS -
BEZZADZIÓRÓWE

K	↔	∅	↑ PRZYPON	M	S
HO-FD13	6,8	0,22mm	10cm	50152	Quick stop
	10,12	0,20mm	10cm	50152	Quick stop
	14	0,18mm	10cm	50152	Quick stop
HO-FD03	6,8	0,22mm	10cm	50188	Quick stop
	10,12	0,20mm	10cm	50188	Quick stop
	14	0,18mm	10cm	50188	Quick stop

K	↔	∅	↑ PRZYPON	M	S
HO-FD63	6,8	0,22	10cm	56741	Quick stop
	10,12	0,20	10cm	56741	Quick stop
	14	0,18	10cm	56741	Quick stop
HO-FD53	6,8	0,22mm	10cm	50168	Quick stop
	10,12	0,20mm	10cm	50168	Quick stop
	14	0,18mm	10cm	50168	Quick stop

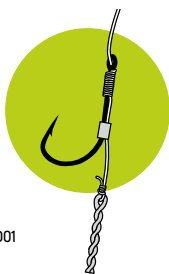

HO-FD11/FD01

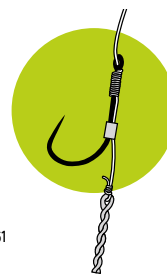

HO-FD61



BARBLESS -
BEZZADZIÓRÓWE

K	↔	∅	↑ PRZYPON	M	S
HO-FD11	6,8	0,22mm	10cm	50152	Spear
	10,12	0,20mm	10cm	50152	Spear
HO-FD01	6,8	0,22mm	10cm	50188	Spear
	10,12	0,20mm	10cm	50188	Spear
	NEW! 14	0,18mm	10cm	50188	Spear
	NEW! 16	0,16mm	10cm	50188	Spear

K	↔	∅	↑ PRZYPON	M	S
HO-FD61	6,8	0,22mm	10cm	56741	Spear
	10,12	0,20mm	10cm	56741	Spear

HACZYKI OWNER Z PRZYPONAMI Z PLECIONKI

Profesjonalne przypony legendarnej, japońskiej firmy OWNER.

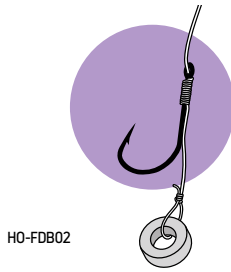

HO-FDB02

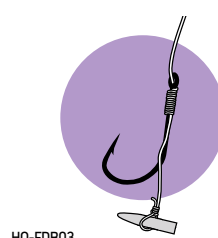

HO-FDB03



	K	↔	∅	↑ PRZYPON	M	S
	6		0,18mm	10cm	56935	Pellet ring
HO-FDB02	8,10		0,15mm	10cm	56935	Pellet ring
	NEW! 12,14		0,12mm	10cm	56935	Pellet ring

	K	↔	∅	↑ PRZYPON	M	S
	6		0,18mm	10cm	56935	Quick stop
HO-FDB03	8,10		0,15mm	10cm	56935	Quick stop
	NEW! 12,14		0,12mm	10cm	56935	Quick stop



HO-FDB01



	K	↔	∅	↑ PRZYPON	M	S
	6		0,18mm	10cm	56935	Spear
HO-FDB01	8,10		0,15mm	10cm	56935	Spear
	NEW! 12,14		0,12mm	10cm	56935	Spear

AMORTYZATOR DO FEEDERA

AC-PC080A/B/C/D

Amortyzator do wykorzystania przy budowie zestawów feederowych. W ofercie cztery średnice, na szpuli nawinięte 10 m.



K	↔	∅
10 m		
AC-PC080A	10m	0,6mm
AC-PC080B	10m	0,8mm
AC-PC080C	10m	1,0mm
AC-PC080D	10m	1,2mm

FOTELE METHOD FEEDER

Bardzo mocny i stabilny fotel z regulacją oparcia, wysokości nóg i możliwością rozbudowy, np. o wysięgnik umożliwiający komfortowe łowienie bezpośrednio z fotela.

AK-KZH125A/AK-KZH125B

Profesjonalny fotel do feedera na solidnej metalowej ramie. Regulacja wysokości oraz oparcia zapewnia maksymalny komfort użytkownika. Kompatybilny z naszą serią uniwersalnych modułów do siedzisk oraz z podnóżkiem, który ułatwia rozłożenie się w trudnym terenie.

AK-KZH125A

Fotel Feeder Comfort

Wymiary:
70 x 59 x (30/85)/141 cm.
Średnica stelaża: 36 mm.
Maksymalne obciążenie: 125 kg.

AK-KZH125B

Podnóżek

Wymiary:
70 x 48 x 15/75 cm.
Średnica stelaża: 36 mm.



AK-KZH110

Wymiary:
55 x 48 x 38/96 cm.
Kieszon z tyłu oparcia.
Średnica nóg: 25 mm.

Zdjęcia poglądowe – podany kod towarowy dotyczy samych foteli, bez osprzętu.

AKCESORIA METHOD FEEDER

STOPERY QUICKSTOP
Stopery wielokrotnego użytku, montowane na stałe na włosie.



A - PRZECZYSTY
B - ŻÓŁTY
C - POMARAŃCZOWY
D - CIEMNY BRĄZ

AC-PC108A/B/C/D

GUMKI LATEKSOWE
Do przynęt.



AC-PC152A - Ø 4mm
AC-PC152B - Ø 6mm
AC-PC152C - Ø 8mm
AC-3570
AC-364230
AC-359030A
AS-137-0
AS-137-1
AS-137-2

IGŁY DO PRZYPONÓW WŁOSOWYCH

Igły do przyponów Method Feeder.

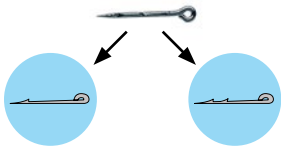

AC-PC142/143/144

AC-PC166M/L/XL



AC-PC145/146



AC-PC142	9mm	0,5mm
AC-PC143	10mm	0,7mm
AC-PC144	15mm	0,7mm
AC-PC166M	7mm	0,6mm
AC-PC166L	10mm	0,6mm
AC-PC166XL	15mm	0,6mm



AC-PC145	8mm	2x0,38mm
AC-PC146	10mm	2x0,42mm

Do przynęt z łącznikiem silikonowym.



AC-PC091A
AC-PC091B



AC-PC091A	0,6x7mm
AC-PC091B	0,6x10mm

Stonfo – igły do przyponów włosowych.

NEW!



AS-702-1	7-10mm
AS-702-2	13-17mm

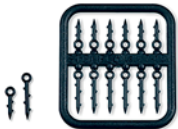

AS-702-1

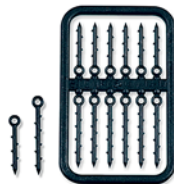

AS-702-2

NARZĘDZIA do zakładania gumek lateksowych.



AC-PC068



AS-697 STONFO



AC-PC048



AC-359032

IGŁY I WIERTŁA

Specjalne igły do stoperów QUICKSTOP. Wiertła do drobnego pelletu.



Ø1mm

AC-PC111 – Igła



Ø1mm

AC-PC107A – Igła



Ø1mm

AC-355405 – Igła



Ø1mm

AC-PC101B – Wiertło

NARZĘDZIE DO WIĄZANIA OCZEK

Narzędzie do wiązania oczek z wypychaczem.



AC-PC136

METHOD FEEDER NEEDLE & DRILL SET

Komplet wiertel i igieł.



AC-PC069

AC-PC199

Kijki do precyzyjnego odmierzenia odległości z końcówką, która umożliwia wkręcenie w grunt. W zestawie 5 metrów linki.

NEW!



OSPRZĘT METHOD FEEDER



PZ-STF107



PZ-STF110



PZ-STF105



PZ-STF106

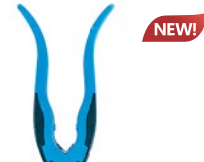

PZ-STF102



PZ-STF108



AC-PC192



PZ-STF103



PZ-STF111



AC-PC114A



AC-PC114B



PZ-STF109
Rozstaw: 20 cm.

NEW!

PP-EFC Podpórka do feedera,
rozstaw 48 cm.



PP-EFA Podpórka
do feedera, rozstaw 36 cm.



AM-1577 Middy, do feedera,
rozstaw 31 cm.



PZ-STF005 Do feedera,
rozstaw 31,5 cm



PZ-STF002
Rozstaw: 30 cm.

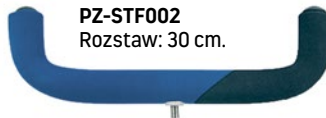

PZ-STF003
Rozstaw: 48 cm.

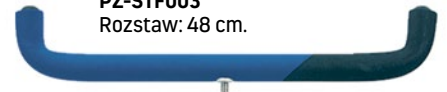

AK-KZE034
Rozstaw: 30 cm.



PZ-STF004
Rozstaw: 37 cm.



PZ-STF001
Rozstaw: 60 cm.



PZ-STF007
Rozstaw: 51 cm.



PZ-STF008
Rozstaw: 17 cm.



PZ-STF009
Rozstaw: 51 cm.



PZ-STF010
Rozstaw: 39 cm.



AK-KZE233
Rozstaw min./maks. 113-195 cm.
Pasuje na rurki o przekroju 25, 30 i 36 mm.



AK-KZE033
Rozstaw min./maks.:
106/190 cm.
Pasuje na rurki
o przekroju 25 mm.

AK-KZE035
Rozstaw: 37 cm.



AK-KZE039
Rozstaw: 25 cm.



POJEMNIKI I AKCESORIA DO NAMACZANIA PELLETU

RH-192B **NEW!**
Pudełko do namaczania pelletu.
Wymiary: 16,5/16,5/8 cm.



RH-192A **NEW!**
Pudełko do namaczania pelletu.
Wymiary: 16,5/16,5/6,5 cm.



RE-112
Zestaw do namaczania pelletu -
kubek EVA z wewnętrzną torbą
z siatki.
Wymiary: 18 x 18 x 11 cm.



RE-111
Praktyczne wiaderko EVA z linką do
pobierania wody z łowiska potrzebnej
do namoczenia pelletu lub przygoto-
wania zanęty. Szczególnie przydatne
w trudnym terenie np. podczas łowienia
na skarpach, wysokich pomostach
lub w łowiskach z zarosniętą linią
brzegową. Wymiary: 16 x 16 x 16 cm,
pojemność 4 l.



WIADRO Method Feeder

RH-181A
Komplet wiadro
Method Feeder
(12 litrów) z pokrywką.



SITO do wiadra Method Feeder

FJ-SHG
Sito okrągłe,
średnica 29,5 cm,
dostępne oczka siatki:
2/3/4 mm.
Pasują do wiader
RH-181A.



WĘDZISKA METHOD FEEDER

Szczegóły oferty na stronach 8, 16, 25, 36, 45.



KOŁOWROTKI METHOD FEEDER

Szczegóły oferty na stronach 49, 51.



Pojemniki EVA

Szczegóły oferty na stronie 197.



ŻYŁKI

Pełna prezentacja w dziale
ŻYŁKI na stronach 72-79.



ZANĘTY

Szczegóły oferty na stronach 294-313.



Siedziska Pro Match Challenge

Całkowicie nowa konstrukcja profesjonalnych siedzisk wędkarskich. Nowoczesny, futurystyczny wygląd nadaje całości innowacyjna rama wykonana z aluminium. Perfekcyjne spawy tworzą jednolitą ramę o wyjątkowej wytrzymałości. Szeroki zakres regulacji siedziska pozwala umiejscowić je praktycznie w każdych warunkach terenowych. Użytkownik ma możliwość rozbudowy całej konstrukcji o dodatkowy osprzęt, który zwiększy efektywność podczas połowu. W szufladach zastosowano nowoczesne zapięcia, które są jednocześnie zawiasami pozwalającymi otwierać kasety z dwóch stron.



AK-KZE300

Jaxon Challenge 36
Średnica rurek: 36 mm
Szerokość 71,5 cm
Wysokość: 86/150 cm
Głębokość: 74 cm
Wymiary siedziska: 46 x 51 cm
Waga: 19,5 kg



AK-KZE110

Jaxon Challenge 25
Średnica rurek: 25 mm
Szerokość: 77 cm
Wysokość: 54/118 cm
Głębokość: 74 cm
Wymiary siedziska: 45 x 29 cm
Waga: 16,8 kg

AK-KZE111

Jaxon Challenge 36
Średnica rurek: 36 mm
Szerokość: 71,5 cm
Wysokość: 54/118 cm
Głębokość: 74 cm
Wymiary siedziska: 45 x 29 cm
Waga: 17,5 kg

Siedzisko Pro Match

Wielofunkcyjne siedzisko wędkarskie. Zapewnia szeroki zakres regulacji, wyposażone jest w wygodny pas do przeniesienia i uchwyt na wędkę w siedzeniu. Modułowy charakter umożliwia jego rozbudowę o wiele dodatkowych funkcji, pomocnych zarówno w trakcie połowu, jak i transporcie (systemy jezdne).



AK-KZE001
 Średnica rurek: 25 mm
 Szerokość: 70 cm
 Wysokość: 54/118 cm
 Głębokość: 77 cm
 Wymiary siedziska: 42 x 34 cm
 Waga: 13,4 kg

UNIWERSALNE MODUŁY DO SIEDZISK

Pro Match Challenge / Pro Match

Uwaga – moduły AK-KZE211, AK-KZE213, AK-KZE214, AK-KZE219, AK-KZE221, AK-KZE227, AK-KZE209, AK-KZE229, AK-KZE233, AK-KZE299, AK-KZE201, AK-KZE202 mają otwór montażowy 36 mm, jednak posiadają w zestawie dodatkowe wkładki umożliwiające stosowanie ich na siedziskach z rurkami o profilu kwadratowym o boku 25 i 30 mm oraz na profilu okrągłym o średnicy 25 mm i 30 mm. Otwierany uchwyt pozwala na montaż w dowolnym miejscu na rurce.

WKŁADKI/REDUKCJE ŚREDNICY OTWORÓW

OTWIERANY UCHWYT

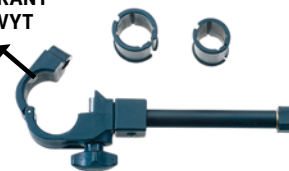

AK-KZE221



AK-KZE229
 Półka z osłoną.
 Wymiary półki:
 46/65 cm.



AK-KZE203
 System jezdny do siedziska o średnicy rurek 36 mm.

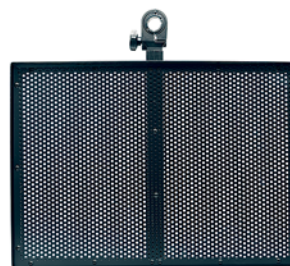

AK-KZE209
 Dodatkowa półka.
 Wymiary półki:
 36/51 cm.



AK-KZE201
 Uchwyt do parasola.
 Wymiary: 18 cm.



AK-KZE202
 Balkonik do siedziska.

UNIWERSALNE MODUŁY DO SIEDZISK

Pro Match Challenge / Pro Match



AK-KZE044
Zapasowa noga,
średnica: 36 mm.

AK-KZE233
Regulowane ramię do siedziska.
Wymiary: 113-195 cm.



AK-KZE299
Redukcja 30/25 mm
do siedziska.



AK-KZE214
Fajka.
Wymiary: 30/9 cm.

AK-KZE221
Uchwyt do siatki.
Wymiary: 23 cm.



AK-KZE211
Uchwyt
do wędki.



AK-KZE213
Balkonik
do siedziska.



AK-KZE227
Fajka z profilowanym
neoprenem.
Wymiary: 47/10 cm.



AK-KZE219
Uchwyt
do parasola.
Wymiary: 37,5 cm.

FOTEL OBROTOWY DO SIEDZISK

Pro Match Challenge AK-KZE110/AK-KZE111



AK-KZE051
Fotel obrotowy do siedzisk
Pro Match Challenge
AK-KZE110/AK-KZE111
Wymiary
siedziska:
46 x 51 cm,
wysokość: 44 cm,
waga: 5,7 kg.

KASETA DO SIEDZISKA

Pro Match Challenge 25/36



AK-KZE106
Wymiary: 29/46/6 cm.

KOSTKI DO SIEDZISK



AK-KZE038A/B/C/D

AK-KZE038A
Kostka do siedziska Pro Match.
AK-KZE038B
Kostka do siedziska Pro Match Plus.



AK-KZE038C
Kostka do siedziska Pro Match Challenge 25.
AK-KZE038D
Kostka do siedziska Pro Match Challenge 36.

DODATKOWY OSPRZĘT do siedzisk wędkarskich

W tej grupie wszystkie akcesoria do seat-boxów AK-KZE... są przystosowane do montażu wyłącznie na profilu okrągłym 25 mm oraz na profilu kwadratowym 20 x 20 mm.

AK-KZE029
Dodatkowa półka z osłoną.
Wymiary półki:
45/65 cm.



AK-KZE040A
Prostokątna kuweta
z obrożą.
Wymiary kuwety:
35/25/10 cm.

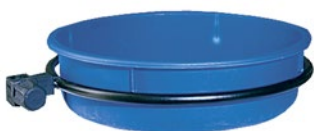

AK-KZE017
Miska.
Średnica: 38 cm,
głębokość: 11 cm.



AK-KZE028
Karuzela
z 3 pojemnikami.

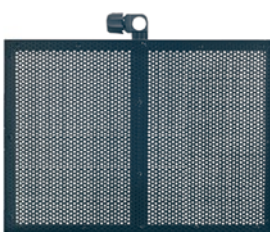

AK-KZE009
Ażurowa półka boczna.
Wymiary: 36/51 cm.

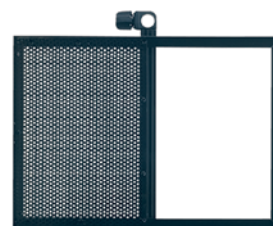

AK-KZE010
Półka boczna dzielona
z miejscem pod kuwetę.
Wymiary: 36/51 cm,
przystosowana do kuwety RH-201.

RH-201
Kuweta.
Wymiary: 34/23/11 cm.



AK-KZE013
Balkonik
do siedziska.



AK-KZE026
Fajka z profilowanym neoprenem.
Wymiary: 45/10 cm.



AK-KZE027
Fajka z profilowanym neoprenem.
Wymiary: 43/10 cm.

AK-KZE014
Fajka.
Wymiary: 26/8,5 cm.



AK-KZE015
Fajka.
Wymiary: 36/10 cm.



AK-KZE016
Grzebień - 8 gniazd.
Wymiar: 46 cm.



Zapassowe nogi,
średnica 25 mm.
AK-KZE030A
kolor czarny,
AK-KZE030B
kolor srebrny.



AK-KZE019
Uchwyt do parasola.
Wymiar: 34 cm.



AK-KZE021
Uchwyt do siatki.
Wymiar: 19 cm.



AK-KZE011
Uchwyt do wędki.



AK-KZE033
Regulowane ramię do siedziska.
Rozstaw min./maks.: 106/190 cm.
Pasuje na rurki
o przekroju 25 mm.



AK-KZE003
System jezdny do siedziska
o średnicy rurek 25 mm.



AK-KZE040B
Prostokątna kuweta z obrożą
oraz uchwytem do podpórki.
Wymiary kuwety: 35/25/10 cm.

STOJAKI DO TOPÓW

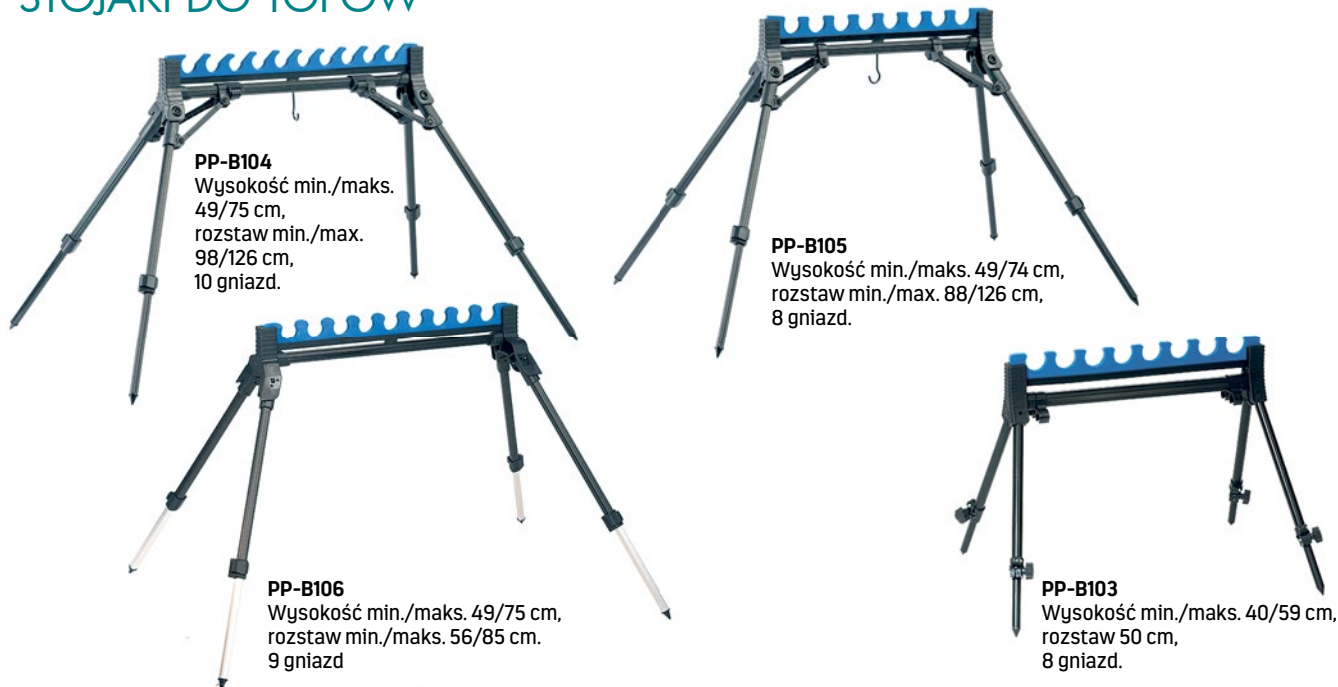

PP-B104

Wysokość min./maks.
49/75 cm,
rozstaw min./max.
98/126 cm,
10 gniazd.

PP-B105

Wysokość min./maks. 49/74 cm,
rozstaw min./max. 88/126 cm,
8 gniazd.

PP-B106

Wysokość min./maks. 49/75 cm,
rozstaw min./maks. 56/85 cm.
9 gniazd

PP-B103

Wysokość min./maks. 40/59 cm,
rozstaw 50 cm,
8 gniazd.

ROLKI, TRÓJNOGI



NEW!

PP-A608

Wysokość:
min./maks.
68/143 cm,
rozstaw
min./maks.
75/170 cm.

PP-A606

Wysokość:
min./maks.
53/78 cm,
rozstaw
min./maks.
55/86 cm.

PP-A604

Wysokość:
min./maks.
41/60 cm,
rozstaw
50 cm.

PP-VD102

Rolki 39 cm,
rozstaw 56 cm.

PP-VD0040

Rolki 44 cm,
rozstaw 67 cm.

PP-A403

Wysokość:
min./maks. 32/44 cm,
rozstaw 40 cm.

PZ-TRA005X

Teleskopowy
trójnog
z rolkami.
Rolki 67 cm,
rozstaw 75 cm,
teleskop
3-elementowy
70-125 cm.

PZ-TRA002

Trójnog – baza do podpórek i rolek, teleskop
3-elementowy 60-120 cm + gwintowany
trzczeń 40 cm.

PZ-TRA003/PZ-TRA004

Trójnog, teleskop 3-elementowy
PZ-TRA003 – 65 cm,
PZ-TRA004 – 95 cm.

PODPÓRKI, GRZEBIENIE DO TOPÓW

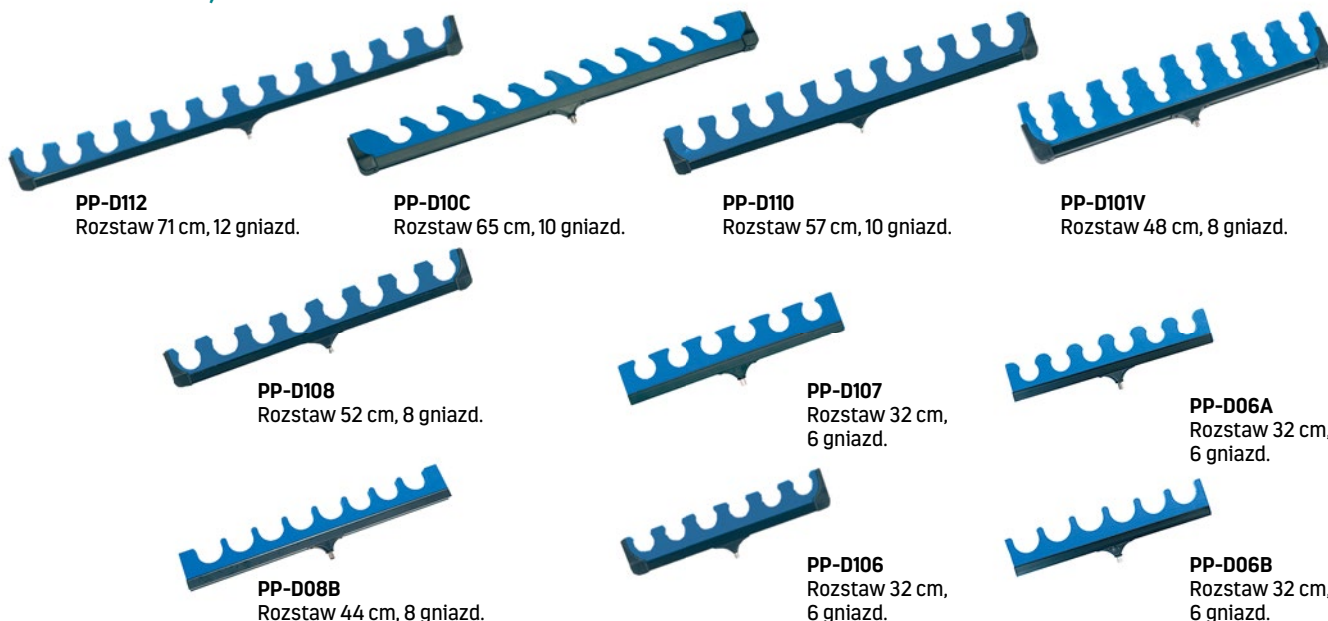

PP-D112
Rozstaw 71 cm, 12 gniazd.

PP-D10C
Rozstaw 65 cm, 10 gniazd.

PP-D110
Rozstaw 57 cm, 10 gniazd.

PP-D101V
Rozstaw 48 cm, 8 gniazd.

PP-D108
Rozstaw 52 cm, 8 gniazd.

PP-D107
Rozstaw 32 cm,
6 gniazd.

PP-D06A
Rozstaw 32 cm,
6 gniazd.

PP-D08B
Rozstaw 44 cm, 8 gniazd.

PP-D106
Rozstaw 32 cm,
6 gniazd.

PP-D06B
Rozstaw 32 cm,
6 gniazd.

BUZZ BARY – POPRZECZKI do stanowisk wędkarskich

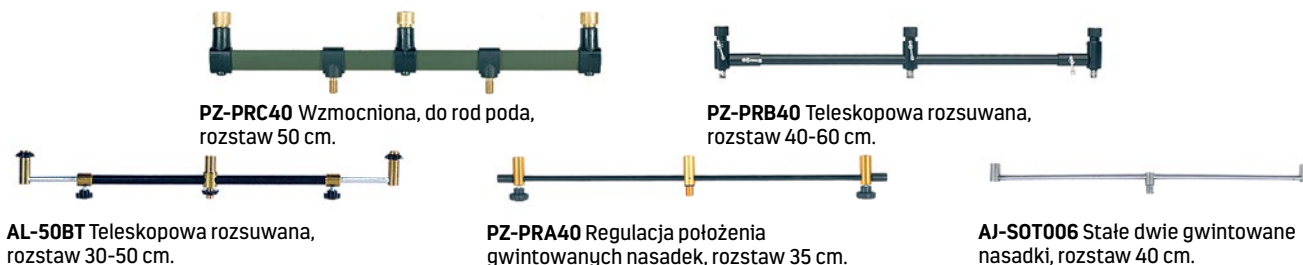

PZ-PRC40 Wzmocniona, do rod poda,
rozstaw 50 cm.

PZ-PRB40 Teleskopowa rozsuwana,
rozstaw 40-60 cm.

AJ-50BT Teleskopowa rozsuwana,
rozstaw 30-50 cm.

PZ-PRA40 Regulacja położenia
gwintowanych nasadek, rozstaw 35 cm.

AJ-SOT006 Stałe dwie gwintowane
nasadki, rozstaw 40 cm.

WKREĆCANE NASADKI do podpórek



AJ-SOT009
Rozstaw 22 cm.

Regulacja kąta nachylenia.
PZ-POL15 Rozstaw 15 cm.
PZ-POL20 Rozstaw 20 cm.

Regulacja kąta nachylenia.
AC-PC112A Rozstaw 13 cm.
AC-PC112B Rozstaw 18 cm.

MIDDY regulowane



AM-1870 Rozstaw 13 cm.
AM-1860 Rozstaw 19 cm.



AM-1871 Rozstaw 13 cm.
AM-1861 Rozstaw 19 cm.
AM-1851 Rozstaw 30 cm.

KUBKI TWARDE



AC-4444
Kubki z tworzywa, otwory
z regulacją, komplet 2 szt.



AC-4445
Kubki z tworzywa,
komplet 2 szt.

ROLKI DO TOPÓW

PP-K10
Rolki,
długość rolek 10 cm.



PP-K11
Rolki,
długość rolek 15 cm.

Podpórki wędkarskie OX z gwintem umożliwiają odkręcenie uchwytu i wkręcenie nasadek, poprzeczek, sygnalizatorów elektronicznych.

PZ-POX100A
ostrze standard,
teleskop 55-100 cm.

PZ-POX120A
ostrze standard,
teleskop 65-120 cm.

PZ-POX100B
ekstraostrze stalowe,
teleskop 60-105 cm.

PZ-POX120B
ekstraostrze stalowe,
teleskop 70-125 cm.

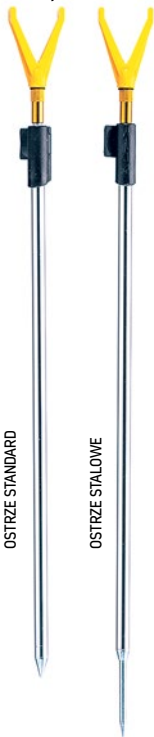

Podpórki wędkarskie AX z gwintem umożliwiają odkręcenie uchwytu i wkręcenie nasadek, poprzeczek, sygnalizatorów elektronicznych.

PZ-POA075A
ostrze standard,
teleskop 40-75 cm.

PZ-POA100A
ostrze standard,
teleskop 55-100 cm.

PZ-POA120A
ostrze standard,
teleskop 65-120 cm.

PZ-POA075B
ekstraostrze stalowe,
teleskop 40-75 cm.

PZ-POA100B
ekstra
ostrze
stalowe,
teleskop
60-105 cm.

PZ-POA120B
ekstra
ostrze
stalowe,
teleskop
70-125 cm.



Podpórki uniwersalne z włókna szklanego.

AT-80800P/801000P
L = 80/100 cm.



Podpórki wędkarskie LOVY ze stałym uchwytem.

AL-65110A
ostrze standard,
teleskop 65-105 cm,
uchwyt w kształcie
liter U.

AL-65110B
ostrze standard,
teleskop 65-105 cm,
uchwyt w kształcie
liter V.

AL-65105A
ekstra ostrze
stalowe, teleskop
65-105 cm, uchwyt
w kształcie litery U.

AL-65105B
ekstra
ostrze
stalowe,
teleskop
65-105 cm,
uchwyt
w kształcie
litery V.



Sztyce wędkarskie

z gwintowanym gniazdem do założenia sygnalizatora, nasadki itp.

AL-75130S
teleskop 75-130 cm,
ostrze standard.

AL-65105X
teleskop 65-105 cm,
ekstraostrze stalowe.

PZ-STAI00
teleskop 55-100 cm,
ostrze standard.

PZ-STAI20
teleskop 65-120 cm,
ostrze standard.

PZ-STB100
teleskop 60-105 cm,
ekstraostrze
stalowe.

PZ-STB120
teleskop
70-125 cm,
ekstraostrze
stalowe.



Sztyce wędkarskie

z gwintowanym gniazdem, wzmocnione z gwintowanym ostrzem.

AK-PK055
teleskop 60-110 cm.

AK-PK056
teleskop 80-150 cm.

AK-PK057
teleskop 110-190 cm.

PZ-POE120
teleskop 80-125 cm.

PZ-POE150
teleskop 95-150 cm.



NASADKI do podpórek



KIELICH do wędkarstwa karpowej



AC-PC050A – średnica 32 mm.
AC-PC050B – średnica 49 mm.

NASADKI do podpórek

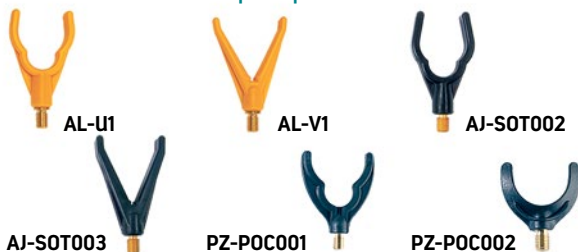

NASADKI do podpórek z mikrogumy



PODPÓRKI DO WĘDEK

do montażu na burcie łodzi i na pomoście



PZ-HA001



PZ-HA002



PZ-HA003



PZ-HA004



PZ-HA005



PZ-HA006



AU-100
Montaż na burcie,
z boku burty
i na relingu.



AU-101
Montaż w burcie
i na relingu.



AU-102
Montaż
na burcie.

PODPÓRKI



PZ-POF130/POF150
Podpórka
gruntowa
130/150 cm.



AK-PK025
Podpórka
50 cm
z ruchomym
uchwytem.



AJ-HN012
Podpórka
składana,
rozmiar
18/32 cm.



AK-PK027
Podpórka
gruntowa
składana
35/52 cm.

PODPÓRKI DO WĘDEK

Uniwersalne podpórki, niezbędne podczas połowów stacjonarnych. Regulowana wysokość podpórki – szeroki zakres regulacji, relatywnie długi dolnik zapewniający stabilność. Ciekawym rozwiązaniem jest zastosowanie dwóch podpórek i wykorzystanie jak klasycznego statywu wędkarskiego. Oferujemy bez nasadek – do samodzielnego uzbrojenia.

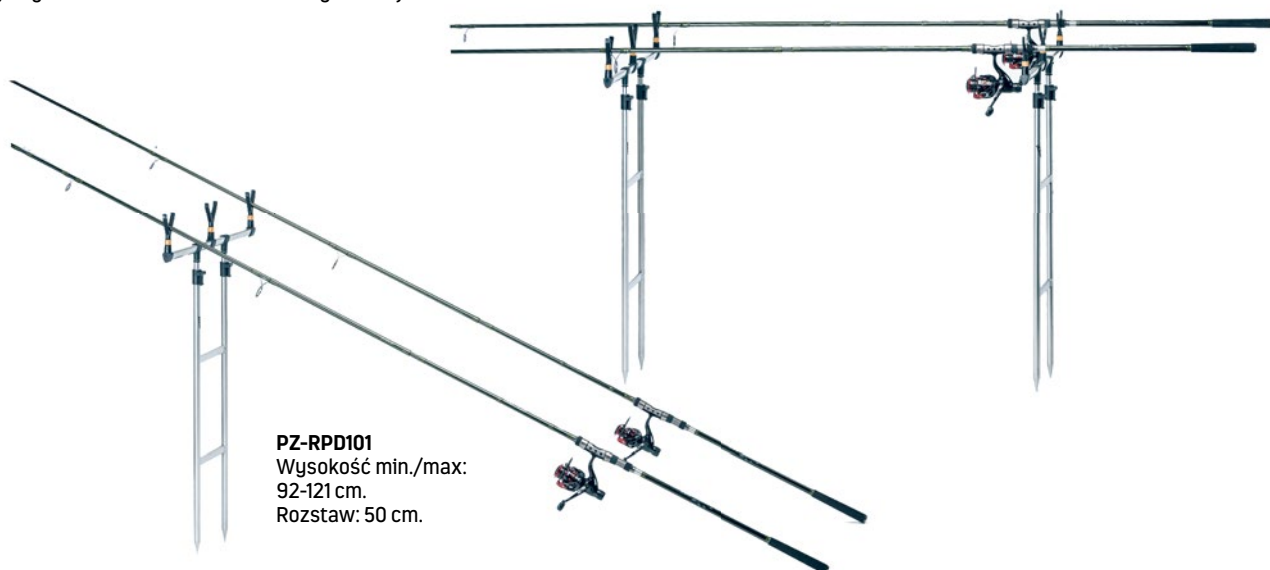

PZ-RPD101
Wysokość min./max:
92-121 cm.
Rozstaw: 50 cm.

STOJAKI do wędek

AK-SJ003

Stojak do wędek – wersja z kółkami.
Pojemność: 29 wędek.

AK-SJ005

Stojak do wędek – wersja bez kółek.
Pojemność: 20 wędek.



AK-SJ102

Stojak ALU do wędek.
Pojemność: 24 wędkę.



AK-SJ103

Stojak do wędek.
Pojemność: 16 wędek.



AK-SJ101

Stojak ALU do wędek.
Pojemność: 18 wędek.



STOJAKI do haczyków i akcesoriów

AK-SJ013

Stojak obrotowy do akcesoriów.

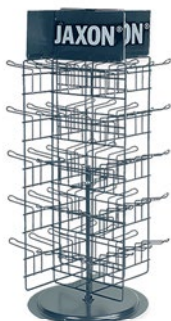

AK-SJ015

Stojak obrotowy do haczyków OWNER.

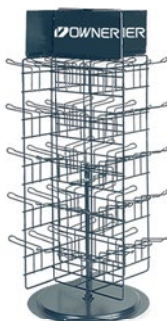

STOJAK do okularów

AK-SJ011

Stojak do okularów.



MIARA – NAKLEJKA

Miara 100 cm w formie naklejki, do przyklejenia, np. na burcie łodzi.



BRELOCZKI



EX-BRE01

EX-BRE02

EX-BRE04

EX-BRE05

EX-BRE10

FLAGI

Flagi materiałowe z podstawami i masztami o długości 3 m oraz 5 m.



SZCZUPIAK

RYBY – BALON

JAXON CLASSIC
– GRANAT + BIAŁY

PREZENTY DO KOŁOWROTKÓW



AK-SJ006/AK-SJ007

AK-SJ021

K

AK-SJ006

Prezenter do kołowrotków

N

AK-SJ007

Prezenter do kołowrotków

Ver

AK-SJ021

Uchwyt do prezentera do kołowrotków

Rozmiar standard

Do dużych kołowrotków morskich i karpowych

Uniwersalny, pasuje do typowych kratownic

TABLICE – PREZENTERY

Grupa tablic z haczykami do ekspozycji towaru. Atrakcyjna grafika, możliwość powieszenia na ścianie.



K

EX-STAO01

Method Feeder

Wymiar: 46x65cm, 30 zawieszek

EX-STAO04

Haczyki Owner

Wymiar: 46x65cm, 30 zawieszek

EX-STAO05

Giłowki jigowe Owner

Wymiar: 46x66cm, 30 zawieszek

EX-STAO11

Przynęty spinningowe Jaxon Holo Select

Wymiar: 52x80cm, 21 zawieszek

N

Ver



Przypony na szczupaka

Paszczka szczupaka wyposażona jest w kilkaset ostrych zębów, które bez problemu przecinają żyłkę lub plecionkę. Nowoczesny wędkarz dąży do perfekcji i wysokiej skuteczności. Aby zabezpieczyć przynętę przed obcięciem przez szczupaka, należy użyć odpowiedniego przyponu. W naszej ofercie występują różne rodzaje, które możemy stosować do specjalistycznych technik wędkarstwa spinningowego. Do budowy przyponów stosujemy wysokiej jakości materiały, takie jak wolfram, tytan, stal oraz fluorocarbon.



Jaxon Tanami Przypony ze splotu 7 mikrowłókien stalowych. Zabezpieczenie ciasnym opłotem bez użycia tulejek zaciskowych.

K	N	f	↔
AJ-PRC06	Jaxon Tanami – 3 szt.	6kg	20cm, 25cm, 30cm
AJ-PRC10	Jaxon Tanami – 3 szt.	10kg	20cm, 25cm, 30cm, 40cm
AJ-PRC15	Jaxon Tanami – 3 szt.	15kg	20cm, 25cm, 30cm, 40cm, 50cm



Jaxon Tanami Big Game Wzmocniona wersja przyponów Tanami, polecamy do łowienia z użyciem cięższych przynęt spinningowych, wszędzie tam, gdzie należy się liczyć z zacięciem wielkich drażniaków.

K	N	f	↔
AJ-PRC20	Jaxon Tanami Big Game – 3 szt.	20kg	30cm, 40cm, 50cm



Jaxon Micro Plus Uzbrojony Przypony wykonane z gęstego splotu 19 mikrowłókien stalowych, uzbrojone w krętlik po jednej i agrafkę po drugiej stronie. Bardzo duża wytrzymałość na zrywanie przy stosunkowo małej średnicy plecionki. Maskujący, ciemnobrązowy kolor.

K	N	f	↔
AK-PRT/20/25	Jaxon Tanami Micro Plus – 2 szt.	9kg, 13kg	20cm, 25cm



Jaxon Wolfram Przypony wykonane z plecionki wolframowej. Bardzo miękkie, dobrze układające się, w żaden sposób nieograniczające pracy przynęty spinningowej. W ofercie najcieńsze rozmiary Micro, szczupakowe Leader i najmocniejsze, Jerk, do łowienia na ciężkie woblery.

K	N	f	↔
AK-PRW15025/25025	Wolfram Micro 2 szt.	2,5kg	15cm, 25cm
AK-PRW15/20/25/35	Wolfram Leader 2 szt.	5kg, 10kg	15cm, 20cm, 25cm, 35cm
AK-PRW002	Wolfram Leader 75 szt. na tablicy	10kg	15cm, 25cm, 35cm
AK-PRW006/007/008	Wolfram Leader 50 szt. na tablicy	10kg	15cm, 25cm, 35cm
AK-PRW25/35	Wolfram Jerk 2 szt.	15kg, 20kg	25cm, 35cm
AK-PRW4012N	Wolfram nieuzbrojony - 2 szt.	12kg	40cm



Jaxon Fluorocarbon Jerk Przypony szczupakowe wykonane z grubej żyłki – fluorocarbonu. W ofercie przypony na tablicach oraz pakowane po 2 sztuki do woreczka.

K	N	F	☒	☑
AK-PRF002/003	Tablica z przyponami Fluorocarbon Jerk 45 szt. na tablicy	10kg, 15kg	20cm, 25cm, 30cm	0,45mm; 0,50mm
AK-PRF004	Tablica z przyponami Fluorocarbon Jerk 45 szt. na tablicy	20 kg	25cm, 30cm, 40cm	0,60mm
AK-PRF20/25/30	Fluorocarbon Jerk 2 szt.	10kg, 15kg	20cm, 25cm, 30cm	0,45mm; 0,50mm
AK-PRF3020	Fluorocarbon Jerk 2 szt.	20 kg	30cm	0,60mm
AK-PRF4020	Fluorocarbon Jerk 2 szt.	20kg	40cm	0,60mm



Przypony powlekane żyłką na tablicach
Uzbrojone przypony na tablicach. Plecionka stalowa, powleczona warstwą ochronną z tworzywa sztucznego.

K	N	F	☒
AK-KP001	Wire Leaders tablica 72 szt.	8kg	Na tablicy po 24szt. 15cm/20cm/25cm - zielony
AK-KP004	Wire Leaders tablica 50 szt.	8kg	Na tablicy 50szt., 15cm - zielony
AK-KP002	Wire Leaders tablica 50 szt.	8kg	Na tablicy 50szt., 20cm - zielony
AK-KP005	Wire Leaders tablica 50 szt.	8kg	Na tablicy 50szt., 25cm - zielony
AK-KP003	Wire Leaders tablica 50 szt.	8kg	Na tablicy 50szt., 30cm - zielony



Przypony Tytanowe Supermocne przypony tytanowe. Relatywnie mała średnica przy świetnych parametrach wytrzymałościowych oraz odporności na uszkodzenia mechaniczne sprawiają, że te przypony to idealna propozycja dla średnich i ciężkich zestawów spinningowych. Dodatkowym atutem jest brak podatności na odkształcenia, co przekłada się na długość użytkowania przyponów.

K	N	F	☒
AJ-PRV09	Przypon tytanowy - 2 szt.	9kg	25cm, 30cm
AJ-PRV15	Przypon tytanowy - 2 szt.	15kg	25cm, 30cm, 35cm



Jaxon Sumato 7x7 Przypony z gęstej plecionki stalowych mikrowłókien. Bardzo dobre ułożenie przy prowadzeniu przynęty, bez pamięci odkształceń, w żaden sposób nie ograniczają pracy przynęty.

K	N	F	☒
AJ-PAC08	Jaxon Sumato 7x7 - 2 szt.	8kg	20cm, 25cm, 30cm
AJ-PAC12	Jaxon Sumato 7x7 - 2 szt.	12kg	20cm, 25cm, 30cm



Jaxon Sumato 1x19 Niezawodne przypony ze splotu 19 mikrowłókien stalowych. Maskujący kolor ciemny brąz.

K	N	F	☒
AJ-PAB08	Jaxon Sumato 1x19 - 2 szt.	8kg	20cm, 25cm, 30cm
AJ-PAB12	Jaxon Sumato 1x19 - 2 szt.	12kg	20cm, 25cm, 30cm



Jaxon Sumato 1x7
Przypony wykonane ze splotu 7 mikrowłókien stalowych.

K	N	F	☒
AJ-PAA06	Jaxon Sumato 1x7 - 2 szt.	6kg	20cm, 25cm, 30cm
AJ-PAA09	Jaxon Sumato 1x7 - 2 szt.	9kg	20cm, 25cm, 30cm
AJ-PAA13	Jaxon Sumato 1x7 - 2 szt.	13kg	20cm, 25cm, 30cm



Jaxon Sumato 1x7 Nylon

Powlekane cienką, ciemnobrązową nylonową osłonką.

K	N	f	↔
AJ-PA007_N	Jaxon Sumato 1x7 Nylon – 2 szt.	7kg	20cm, 25cm, 30cm
AJ-PA010_N	Jaxon Sumato 1x7 Nylon – 2 szt.	10kg	20cm, 25cm, 30cm



Jaxon Sumato 1x7 – przypony żywcowe z kotwicą

Gotowe przypony do zastosowania w połowach na żywca lub martwą rybkę. Przypony zostały wykonane ze splotu 7 mikrowłókien stalowych i uzbrojone są w klasyczną kotwicę.

K	N	f	↔
AJ-PAD123001	Jaxon Sumato 1x7 żywcowe z kotwicą – 2 szt.	13kg	1 30cm
AJ-PAD123002	Jaxon Sumato 1x7 żywcowe z kotwicą – 2 szt.	13kg	2 30cm
AJ-PAD123004	Jaxon Sumato 1x7 żywcowe z kotwicą – 2 szt.	13kg	4 30cm
AJ-PAD12301/0	Jaxon Sumato 1x7 żywcowe z kotwicą – 2 szt.	13kg	1/0 30cm



Jaxon Sumato 1x7 – przypony żywcowe z kotwicą double ryder

Gotowe przypony do zastosowania w połowach na żywca lub martwą rybkę. Przypony zostały wykonane ze splotu 7 mikrowłókien stalowych i uzbrojone są w kotwicę typu double ryder.

K	N	f	↔
AJ-PAE103001	Jaxon Sumato 1x7 żywcowe z kotwicą double ryder – 2 szt.	9kg	1 30cm
AJ-PAE103002	Jaxon Sumato 1x7 żywcowe z kotwicą double ryder – 2 szt.	9kg	2 30cm
AJ-PAE103004	Jaxon Sumato 1x7 żywcowe z kotwicą double ryder – 2 szt.	9kg	4 30cm
AJ-PAE10301/0	Jaxon Sumato 1x7 żywcowe z kotwicą double ryder – 2 szt.	13kg	1/0 30cm



Spirale do mocowania przynęt

Spirale przeznaczone do zbrojenia miękkich gum. Należy wbić spiralę, a następnie wkręcić w przynętę. Wykonane z mocnego drutu, dostępne w dwóch rozmiarach.

K	N	↔
AJ-PAL40	Spirala do mocowania miękkich przynęt - 10 szt.	4cm
AJ-PAL50	Spirala do mocowania miękkich przynęt - 10 szt.	5cm



Jaxon Sumato – przypon-dobrojka Jaxon Pike Monster

Profesjonalny system zbrojenia dużych przynęt gumowych. Składa się z wieloelementowych krętlików, wkrętki, pinów oraz mocnych kutych kotwic. Największą zaletą takiego zbrojenia jest trwałość i amortyzacja podczas walki z dużym drapieżnikiem. Polecamy szczególnie do łowienia szczupaków.

K	N	f	↔
AJ-PAX140	Przypon-dobrojka Jaxon Pike Monster	18kg	14cm



Jaxon Sumato 1x7 – przypon-dobrojka

Systemik do dodatkowego zbrojenia przynęt. Zastosowanie takiej stalki z kotwicą zwiększy skuteczność zacięć podczas brań ryb. Rewelacyjnie sprawdzi się jako dobrojka do gum z główką jigową lub hakiem offsetowym.

K	N	F	↔
AJ-PAF06	Jaxon Sumato 1x7 przypon-dobrojka – 2 szt.	9kg	6cm
AJ-PAF08	Jaxon Sumato 1x7 przypon-dobrojka – 2 szt.	9kg	8cm
AJ-PAF10	Jaxon Sumato 1x7 przypon-dobrojka – 2 szt.	13kg	10cm
AJ-PAF12	Jaxon Sumato 1x7 przypon-dobrojka – 2 szt.	13kg	12cm



Jaxon Sumato Spiral X1 – przypon-dobrojka

Systemik do zbrojenia średnich i dużych gum. Spirale wykonaną z mocnego drutu należy najpierw wbić w głowę gumy wystającym elementem, a następnie na zasadzie działania korkociągu wkręcić ją powoli w przynętę. Stalkę z kotwicą można wbić w korpus w dowolnym miejscu, według własnych preferencji. Spirala posiada duże oczko, które rewelacyjnie spisuje się w połączeniu z ceburaszką.

K	N	F	F	↔
AJ-PAH08	Jaxon Sumato Spiral X1 – 1 szt.	9kg	4	spirala 3,5cm, przypon 8cm
AJ-PAH10	Jaxon Sumato Spiral X1 – 1 szt.	12kg	2	spirala 4cm, przypon 10cm
AJ-PAH12	Jaxon Sumato Spiral X1 – 1 szt.	15kg	1/0	spirala 5cm, przypon 12cm



Jaxon Sumato Spiral X2 – przypon-dobrojka

Systemik do zbrojenia dużych gum. Spirale wykonaną z mocnego drutu należy najpierw wbić w głowę gumy wystającym elementem, a następnie na zasadzie działania korkociągu wkręcić ją powoli w przynętę. Stalki z kotwicami można wbić w korpus w dowolnym miejscu, według własnych preferencji. Spirala posiada duże oczko, które rewelacyjnie spisuje się w połączeniu z ceburaszką.

K	N	F	F	↔
AJ-PAK10	Jaxon Sumato Spiral X2 – 1 szt.	9kg	1+2	spirala 4cm, przypon 10cm + 4cm
AJ-PAK12	Jaxon Sumato Spiral X2 – 1 szt.	12kg	1/0+1	spirala 5cm, przypon 12cm + 4cm
AJ-PAK14	Jaxon Sumato Spiral X2 – 1 szt.	15kg	2/0+1	spirala 5cm, przypon 14cm + 4cm



AK-PR-5...

NEW!

AK-PR-6...

Cybanty

W ofercie tulejki zaciskowe z miedzi o okrągłym przekroju do samodzielnego tworzenia przyponów szczupakowych np. z materiału Micro Plus oraz tulejki zaciskowe z aluminium o spłaszczonym, owalnym przekroju dedykowane do wędkarstwa sumowego i tworzenia przyponów z grubych i mocnych materiałów.

K	N	☑Zew.	☑Wew.	↔
AK-PR512 /514/519/522	Tulejki zaciskowe-cybanty	1,14/1,40 /1,93/2,18mm	0,63/0,84/1,19/1,65mm	8/8/6/9mm
NEW! AK-PR6080/6100 /6120/6140	Tulejki zaciskowe-cybanty	-	0,8/1,0/1,2/1,4mm	8/8/8/10mm



Jaxon Micro Plus

Plecionka Micro Plus na małych szpulkach 5 m do samodzielnego montażu przyponów z użyciem cybantów.

K	N	F	↔
AK-PR11503B	Micro Plus	3kg	5m
AK-PR11506B	Micro Plus	6kg	5m
AK-PR11509B	Micro Plus	9kg	5m
AK-PR11513B	Micro Plus	13kg	5m

JAXON METAL SAFE

siatka gumowana

Składane podbieraki z teleskopowym uchwytem, metalowy blok łączący głowę z uchwytem. Gumowana siatka eliminująca uciążliwe wplątanie się przynęt spinningowych.

K	↔	⊗	+	↶	⊙
PL-AXMT200F	200cm	85cm	A=60cm H=55cm	2 elementy	15x8mm
PL-AXMT260F	260cm	92cm	A=60cm H=55cm	3 elementy	15x8mm
PL-AXMT300F	300cm	105cm	A=60cm H=55cm	3 elementy	15x8mm

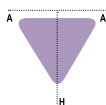

JAXON METAL SAFE siatka standard

Składane podbieraki z teleskopowym uchwytem, metalowy blok łączący głowę z uchwytem. Szybko wysychająca, miękka siatka z oczkiem 12 mm. W ofercie średniej wielkości kosz 60/56 cm, tylko w wersji 3 m dodatkowo duży kosz 70/70 cm.

K	↔	⊗	+	↶	⊙
PL-AXMB190F	190cm	92cm	A=60cm H=56cm	2 elementy	12mm
PL-AXMB210F	210cm	100cm	A=60cm H=56cm	2 elementy	12mm
PL-AXMB260F	260cm	92cm	A=60cm H=56cm	3 elementy	12mm
PL-AXMB300F	300cm	105cm	A=60cm H=56cm	3 elementy	12mm
PL-AXMC300F	300cm	105cm	A=70cm H=70cm	3 elementy	12mm

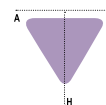

JAXON METAL SAFE

siatka nylon żyłkowa

Składane podbieraki z teleskopowym uchwytem, metalowy blok łączący głowę z uchwytem. Nylonowa siatka z przezroczystej żyłki z szerokim oczkiem – nie płoszy ryb, najmniejsze opory w wodzie, bez uciążliwego wplątania się przynęt spinningowych.

K	↔	⊗	+	↶	⊙
PL-AXMN210F	210cm	98cm	A=60cm H=60cm	2 elementy	25mm
PL-AXMN260F	260cm	92cm	A=60cm H=60cm	3 elementy	25mm
PL-AXMN300F	300cm	105cm	A=60cm H=60cm	3 elementy	25mm

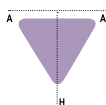

JAXON SAFE siatka standard

Składane podbieraki z teleskopowym uchwytem, blok łączący głowę z uchwytem wykonany z twardego tworzywa sztucznego. Szybko wysychająca, miękka siatka z oczkiem 12 mm.

K	↔	⊗	+	↶	⊙
PL-AXB190F	190cm	80cm	A=60cm H=60cm	2 elementy	12mm
PL-AXB210F	210cm	90cm	A=60cm H=60cm	2 elementy	12mm
PL-AXB230F	230cm	100cm	A=60cm H=60cm	2 elementy	12mm
PL-AXB300F	300cm	100cm	A=60cm H=60cm	3 elementy	12mm
PL-AXB330F	330cm	110cm	A=60cm H=60cm	3 elementy	12mm

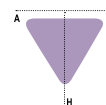

JAXON ECO siatka standard

Popularne podbieraki z mniejszym rozmiarem głowy – kosza.

K	↔	⊗	+	↶	⊙
PL-AXN150F	150cm	65cm	A=50cm H=50cm	2 elementy	8mm
PL-AXN175F	175cm	82cm	A=50cm H=50cm	2 elementy	8mm
PL-AXN200F	200cm	98cm	A=50cm H=50cm	2 elementy	8mm
PL-AXN145FE NEW!	145cm	65cm	A=40cm H=40cm	2 elementy	8mm
PL-AXN170FE NEW!	170cm	82cm	A=40cm H=40cm	2 elementy	8mm
PL-AXN195FE NEW!	195cm	98cm	A=40cm H=40cm	2 elementy	8mm

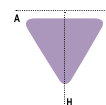

JAXON SPINNING SKŁADANY

siatka gumowana/siatka nylon żyłkowa

Kompaktowy podbierak, bardzo wygodny w transporcie. Teleskopowy uchwyt i składany kosz sprawiają, że zajmuje mało miejsca. W ofercie dwie wersje – z siatką gumowaną oraz z siatką nylon żyłkową.



Składany do środka uchwyt pozwala na wygodny transport.

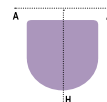

K	↔	+	↶	∅	R
PL-AB150X	150cm	A=55cm, H=65cm	1	15x6mm	gumowana siatka
PL-AB180X	180cm	A=60cm, H=70cm	1	15x6mm	gumowana siatka
PL-AB240X	240cm	A=60cm, H=70cm	2	15x6mm	gumowana siatka
PL-AB180XN	180cm	A=60cm, H=70cm	1	20mm	siatka nylonowa
PL-AB240XN	240cm	A=60cm, H=70cm	2	20mm	siatka nylonowa
PL-AB240Z	240cm	A=70cm, H=80cm	2	20mm	gumowana siatka
PL-AB270Z	270cm	A=70cm, H=80cm	2	20mm	gumowana siatka

JAXON SPINNING FAST

siatka polietylen

Podbieraki z teleskopowym uchwytem i stałą ramą kosza. Zastosowany został przycisk, który ułatwia rozłożenie. Duże oczka zmniejszają opory i zapobiegają wplątaniu się przynęt. Polecamy szczególnie do spinningu.

K	↔	+	↶	∅
PL-AD210A	210cm	A=54cm H=63cm	2 elementy	35mm

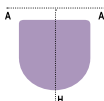

JAXON SPINNING SM

siatka gumowana

Kolejna wersja podbieraka Spinning z bardzo wygodną, gumowaną siatką o relatywnie dużym oczku. Polecamy szczególnie spinningistom.

K	↔	+	↶	∅
PL-AGK240	240cm	A=55cm H=65cm	2 elementy	18mm

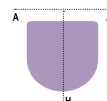

JAXON SPINNING NYLON NET

siatka nylon żyłkowa

Podbieraki z teleskopowym uchwytem i stałą, sztywną ramą kosza. Specjalna nylonowa siatka z przezroczystej żyłki. Bardzo duża średnica oczka siatki zapobiega uciążliwemu wplątaniu się błystek i woblerów.

K	↔	+	↶	∅
PL-AGH240	240cm	A=55cm H=65cm	2 elementy	28mm
PL-AGH300	300cm	A=55cm H=65cm	3 elementy	28mm

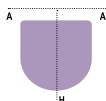

JAXON BOAT OVAL

siatka standard

Podbieraki z teleskopowym uchwytem i stałą, sztywną ramą kosza w owalnym kształcie.

K	↔	+	↶	∅
PL-ACD1240F	240cm	A=55cm H=65cm	2 elementy	15mm
PL-ACD1300F	300cm	A=55cm H=65cm	3 elementy	15mm

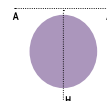

JAXON TRUST PRO siatka gumowana

TRUST PRO to teleskopowy podbierak dwuczęściowy z bardzo wygodnym systemem rozkładania i gumowaną siatką. Szybko i sprawnie jedną ręką możemy błyskawicznie wydłużyć uchwyt przez naciśnięcie przycisku uruchamiającego mechanizm sprężynowy.



PL-AZ130XU	130cm	A=45cm H=50cm	2-elementowy	Mechanizm sprężynowy	15x8mm
PL-AZ170XT	170cm	A=50cm H=60cm	2-elementowy	Mechanizm zaciskowy	15x8mm

JAXON TRUST siatka gumowana

Wygodny podbierak dla aktywnego, przemieszczającego się wędkarza. Możliwość zamocowania podbieraka na pasku lub na kamizelce.

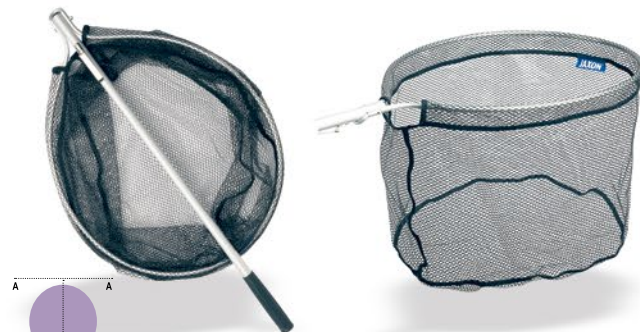

PL-AZ120X	120cm	A=40cm H=50cm	1 element	10mm
PL-AZ150X	150cm	A=45cm H=55cm	1 element	10mm

JAXON MULTIPOWER siatka gumowana

Supermocny podbierak, każdy element – uchwyt, blok, rama i siatka – wykonany według specjalnych, podwyższonych standardów. Wymiary kosza – 55 x 70 cm.



PL-AGX185	185cm	A=55cm H=70cm	1 element	25mm

JAXON BOAT siatka standard

Podbieraki z teleskopowym uchwytem i stałą, sztywną ramą kosza.



PL-ACB1240F	240cm	A=50cm H=60cm	2 elementy	15mm
PL-ACB1300F	300cm	A=50cm H=60cm	3 elementy	15mm

HAKI DO ŁĄDOWANIA DUŻYCH DRAPIEŻNIKÓW

AJ-GF002	Jaxon Gaff Smart	40cm
PZ-GFA120	Jaxon Gaff Classic	120cm
PZ-GFA150	Jaxon Gaff Classic	150cm
PZ-GFA180	Jaxon Gaff Classic	180cm



PŁYWAK DO PODBIERAKÓW

Pływaki do założenia na górną część sztycy utrzymują podbierak na powierzchni wody.



PL-AFA001

PODBIERAKI KARPIOWE

JAXON CARP PROFI

Profesjonalne podbieraki karpiove z uchwytem 150 cm. W zależności od wersji dostępne są z siatką gumowaną lub siatką standard oraz do wyboru uchwyty teleskopowymi lub nasadzonymi.

	K	↔	+	↔	Ver	∅	R
PL-AK250TA	250cm	A=100cm H=100cm	2-elementowy	teleskopowa	15x8mm	siatka nylonowa	
PL-AK250TB	250cm	A=100cm H=100cm	2-elementowy	nasadzana	15x8mm	siatka nylonowa	
PL-AK250XA	250cm	A=100cm H=100cm	2-elementowy	teleskopowa	15x8mm	siatka gumowa	
PL-AK250XB	250cm	A=100cm H=100cm	2-elementowy	nasadzana	15x8mm	siatka gumowa	



GŁOWA DO PODBIERAKA KARPIOWEGO

Podbieraki karpiove z metalowym blokiem z duraluminium. Łatwe i szybkie składanie i rozkładanie. Oferujemy same głowy z gwintowaną końcówką. Pełna oferta uchwytów do uzbrojenia na kolejnych stronach katalogu.

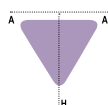

	K	+	∅	R
PL-AK250K	A=100cm H=100cm	6mm +10mm	siatka standard	
PL-AK250KX	A=100cm H=100cm	6mm +10mm	siatka gumowana	



WYCZYNOWE SPŁAWIKOWE

Oferujemy głowy do podbieraków z gwintowaną końcówką.

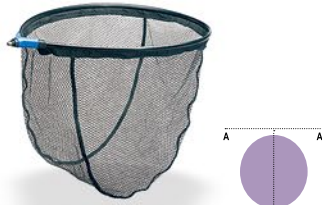

PS-LXK5040 A=40cm H=50cm 6mm - siatka gumowana

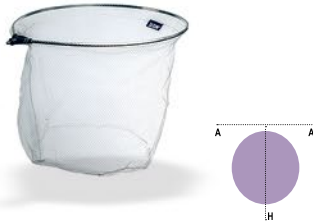

PL-ACF6555A A=55cm H=65cm 6mm - nylon, siatka z żyłki

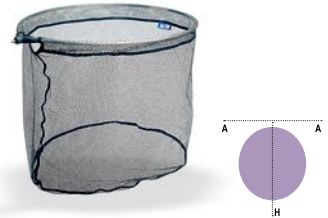

PL-ACF6555B A=55cm H=65cm 6mm - siatka gumowana

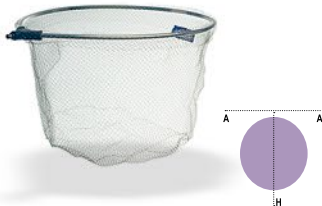

PS-LXC5040 A=40cm H=50cm 6mm - nylon, siatka z żyłki

PZ-LXC5545 A=45cm H=55cm 20mm - nylon, siatka z żyłki



PS-LXE5040 A=40cm H=50cm 6mm - nylon, siatka z żyłki

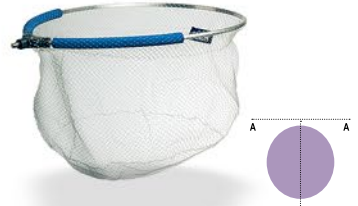

PS-LXF5040 A=40cm H=50cm 6mm - nylon, siatka z żyłki

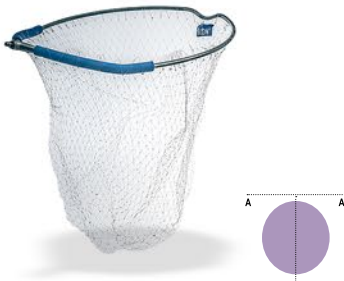

PS-LXF5545 A=45cm H=55cm 20mm - nylon, siatka z żyłki

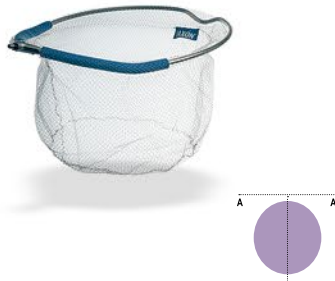

PS-LXG5040 A=40cm H=50cm 6mm - nylon, siatka z żyłki

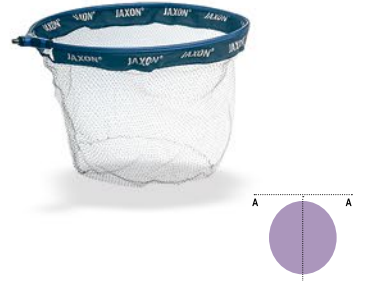

PS-LXH5040 A=40cm H=50cm 6mm - nylon, siatka z żyłki

SZTYCE DO PODBIERAKÓW KARPIOWE

W ofercie bardzo mocne sztyce karpiowe i lepsze modele uniwersalne. Końcówki gwintowane wykonane z trwałego mosiądzu.



PL-AFX150P/PL-AFX175P	Jaxon LN Carp	Tak	NASADZANY	2	150/175cm	85/95cm
PL-AFX150T/PL-AFX175T	Jaxon LN Carp	Tak	TELESKOPOWY	2	150/175cm	85/95cm

UNIWERSALNE



PL-AFC300/350/400	Jaxon Carbon LN handle	Tak	Włókno węglowe - teleskopowa	3/4/4	300/350/400cm	112/112/119cm
PL-AFF220/320/420	Jaxon LN handle	Tak	Włókno szklane - teleskopowa	2/3/4	220/320/420cm	114/116/116cm
PL-HAN01/02	Alu grip	Nie	Aluminium - teleskopowa	2	185/175cm	100/95cm
PL-AF230/270/300/325	Classic	Tak	Włókno szklane - teleskopowa	2/3/3/3	230/270/300/325cm	122/100/108/118cm



PL-AFX150P/PL-AFX175P
PL-AFX150T/PL-AFX175T



LN CARBON HANDLE



LN HANDLE



ALU GRIP



CLASSIC

PODBIERAKI PSTRĄGOWE

RUBBERSOFT MESH

siatka silikonowa

Podbieraki pstrągowe z krótką rączką i sztywną ramą do podwieszenia do kamizelki wędkarskiej lub zatknięcia za paskiem. Całkowicie silikonowa, elastyczna i zarazem wytrzymała siatka, nie kaleczy ryb.



K	+
PL-TRX45	A=38cm H=45cm
PL-TRX101	A=35cm H=45cm

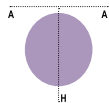

SOFT MESH siatka gumowana

Podbieraki pstrągowe z krótką rączką i sztywną ramą do podwieszenia do kamizelki wędkarskiej lub zatknięcia za paskiem. Miękka, gumowana siatka, nie kaleczy ryb.



K	+	Ø
PL-TRU35	A=30cm H=35cm	12mm
PL-TRU40	A=35cm H=40cm	12mm
PL-TRU45	A=40cm H=45cm	12mm
PL-TRU50	A=45cm H=50cm	12mm
PL-TRU55	A=49cm H=55cm	12mm
PL-TRU60	A=53cm H=60cm	12mm

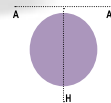

CLASSIC TROUT

Klasyczne, drewniane podbieraki pstrągowe.

Model PL-TRU101 z gumowaną siatką i mniejszą średnicą oczka.

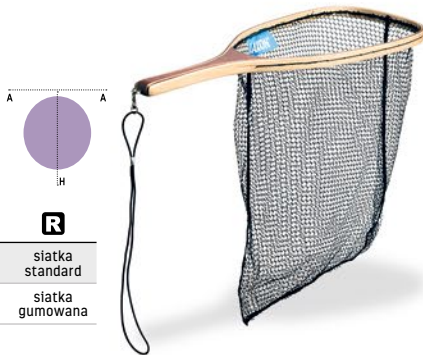

K	+	Ø	R
PL-TRU100	A=23cm H=40cm	10mm	siatka standard
PL-TRU101	A=28cm H=38cm	6mm	siatka gumowana

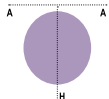

ZAPASOWE siatki do podrywek i podbieraków

K	N	Ø
PP-HJ102S	Siatka do podrywki „uklejnica” - 3 szt.	10mm
PZ-HM100S	Siatka zapasowa do podrywki z kołnierzem - 5 szt.	6mm
PP-HM01S	Siatka zapasowa do podrywki - 5 szt.	6mm
PL-AXX01	Siatka zapasowa do podbieraka - 5 szt.	12mm



PP-HJ102S



PL-AXX01



PP-HM01S

PODRYWKI do łowienia żuwca

K	N	Ø	↔
PZ-HM100	Podrywka składana Jaxon z dodatkowym kołnierzem	6mm	98 x 98cm
PP-HM01	Podrywka składana Jaxon Tilt	6mm	97 x 97cm
PP-HM02	Podrywka składana Jaxon	5mm	87 x 89cm
PP-HJ101	Podrywka prosta Jaxon	6mm	100 x 100cm
PP-HJ102	Podrywka składana Jaxon	6mm	96 x 96cm



PP-HM02



PZ-HM100



PP-HJ102

SIATKI JAXON WYCZYNOWE

JAXON TOURNAMENT RECTANGLE

Wyczynowe siatki wykonane ze specjalnego rodzaju tworzywa niekaleczącego ryb. Prostokątne obręcze. W ofercie dwie wersje: PRO, z dodatkową, gumowaną osłoną chroniącą przed przetarciem i standardowa, bez osłony. W komplecie torba transportowa gratis.

K	N	Ø	Ver	Ø	↔
PS-JLK350A	Tournament Pro Rectangle - gumowane obręcze	2mm	Prostokątna	51x40cm	350cm
PS-JLK400A	Tournament Pro Rectangle - gumowane obręcze	2mm	Prostokątna	51x40cm	400cm
PS-JLK350B	Tournament Rectangle	2mm	Prostokątna	51x40cm	350cm
PS-JLK400B	Tournament Rectangle	2mm	Prostokątna	51x40cm	400cm



PS-JLK350A

JAXON TOURNAMENT ROUND

Wyczynowe siatki wykonane ze specjalnego rodzaju tworzywa niekaleczącego ryb. Okrągły kształt obręczy. W ofercie wersja PRO, z dodatkową, gumowaną osłoną chroniącą przed przetarciem. W komplecie torba transportowa gratis.

K	N	Ø	Ver	Ø	↔
PS-JLH350A	Tournament Pro Round - gumowane obręcze	2mm	Okrągła	50cm	350cm



PS-JLH350A

JAXON PRO MATCH

Siatki wyczynowe, okrągłe obręcze, w komplecie torba transportowa.

K	N	Ø	Ver	Ø	↔
PS-JLF300	Jaxon Pro Match 6	Mix 2-4mm	Okrągła	50cm	300cm
PS-JLF400	Jaxon Pro Match 8	Mix 2-4mm	Okrągła	50cm	400cm

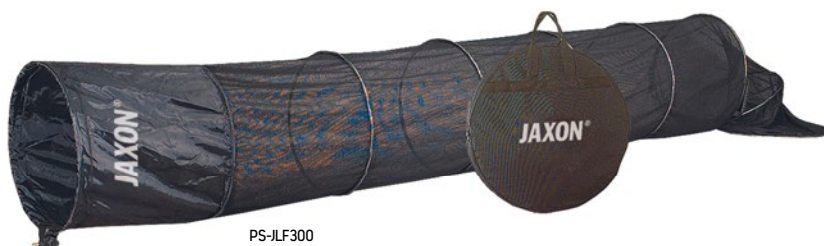

PS-JLF300

SIATKI JAXON UNIWERSALNE

JAXON MEDIUM NET

Klasyczne siatki do przechowywania ryb. Górna obręcz z mocowaniem do sztycy. W ofercie Jaxon Medium Net oraz Jaxon Medium Net BIS. Wersja BIS posiada wewnątrz każdego kręgu z tworzywa stalowy drut, powodujący szybsze zatapianie siatki.



PS-JLB1605

JAXON ECO

Popularne siatki do przechowywania ryb.

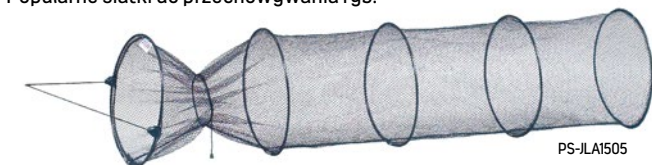

PS-JLA1505

JAXON JUNIOR

Siatki do przechowywania ryb.



PS-JLE065

K	N	Ø	Ver	Ø	↔
PS-JLL1204	Jaxon Medium Net Bis	6mm	Okrągła	40cm	120cm
PS-JLL1605	Jaxon Medium Net Bis	6mm	Okrągła	40cm	160cm
PS-JLL2006	Jaxon Medium Net Bis	6mm	Okrągła	40cm	200cm
PS-JLL2507	Jaxon Medium Net Bis	6mm	Okrągła	40cm	250cm
PS-JLL3008	Jaxon Medium Net Bis	6mm	Okrągła	40cm	300cm
PS-JLL3509	NEW! Jaxon Medium Net Bis	6mm	Okrągła	40cm	350cm
PS-JLB1204	Jaxon Medium Net	6mm	Okrągła	40cm	120cm
PS-JLB1605	Jaxon Medium Net	6mm	Okrągła	40cm	160cm
PS-JLB2006	Jaxon Medium Net	6mm	Okrągła	40cm	200cm
PS-JLB2507	Jaxon Medium Net	6mm	Okrągła	40cm	250cm

K	N	Ø	Ver	Ø	↔
PS-JLA0653	Jaxon Eco 3	8mm	Okrągła	35cm	65cm
PS-JLA0804	Jaxon Eco 4	8mm	Okrągła	35cm	80cm
PS-JLA1004	Jaxon Eco 4	8mm	Okrągła	35cm	100cm
PS-JLA1204	Jaxon Eco 4	8mm	Okrągła	35cm	120cm
PS-JLA1505	Jaxon Eco 5	8mm	Okrągła	35cm	150cm
PS-JLA2006	Jaxon Eco 6	8mm	Okrągła	35cm	200cm

K	N	Ø	Ver	Ø	↔
PS-JLE065	Jaxon Junior	8mm	Okrągła	30cm	65cm

Pojemniki EVA

Nowoczesne i bardzo praktyczne pojemniki, wykonane z trwałego i jednocześnie lekkiego materiału EVA. Ich specyfika polega na tym, że są bardzo elastyczne, nie przepuszczają wody i ograniczają bagaż wędkarza. Wszystkie produkty łatwo utrzymać w czystości dzięki zaokrąglonym krawędziom. Pojemniki EVA są niezbędnym elementem wyposażenia osób łowiących na feeder, metodę lub spławik.

KUWETA EVA zestaw do namaczania pelletu

RE-112

W komplecie wyjmowana torba wewnętrzna do kulek, wykonana z siatki. Wymiary: 18 x 18 x 11 cm.



TORBA EVA do siatek

RE-104

Wymiary: 60 x 50 x 13 cm.



WIADERKO EVA

RE-111

Wymiary: 16 x 16 x 16 cm, pojemność 4 l.



KUWETY EVA

RE-101

Zestaw pojemników EVA. Zestaw zawiera 3 kuwety:
- duża o wymiarach: 27 x 17 x 8 cm, pojemność: 4 l,
- średnia o wymiarach: 21 x 15 x 8 cm, pojemność: 2,5 l,
- mała o wymiarach: 17 x 10 x 7 cm, pojemność: 1 l.



RE-102

Pojemnik, wymiary: 27 x 17 x 10 cm.
Pojemność: 4 l.



RE-103

Pojemnik, wymiary: 21 x 15 x 10 cm.
Pojemność: 2,5 l.



KUWETY EVA z pokrywą

RE-108

Zestaw pojemników EVA.
Zestaw zawiera 3 kuwety:
- duża o wymiarach: 28 x 18 x 11 cm, pojemność: 4,5 l,
- średnia o wymiarach: 25 x 17 x 10 cm, pojemność: 3,3 l,
- mała o wymiarach: 21 x 16 x 9 cm, pojemność: 2,5 l.



RE-109

Pojemnik, wymiary: 28 x 18 x 11 cm.
Pojemność: 4,5 l.



RE-110

Pojemnik, wymiary: 25 x 17 x 10 cm.
Pojemność: 3,3 l.



MISKI EVA

RE-105

Zestaw misek EVA. Zestaw zawiera 3 miski:
- duża – średnica 24 cm, wysokość 9 cm, pojemność 3,8 l,
- średnia – średnica 21 cm, wysokość 8 cm, pojemność 3 l,
- mała – średnica 18 cm, wysokość 8 cm, pojemność 1,8 l.



RE-106

Średnica 24 cm, wysokość 9 cm,
pojemność 3,8 l.



RE-107

Średnica 21 cm, wysokość 8 cm, pojemność 3 l.



Pudełka Intelligent Tackle Boxes S-Line

NEW!

Grupa profesjonalnych pudełek doskonale wypełniających potrzeby każdego wędkarza. Wykonane z wysokiej jakości materiałów: polipropylenu lub połączenia polipropylenu z materiałem ABS, które zapewniają odporność na odkształcenia i uszkodzenia powstające podczas transportu lub aktywne wędkowania. Dostępne w różnych rozmiarach, kolorach i konfiguracjach. Część modeli z tej serii posiada specjalny system wyźłobień oraz wyjmowane przegrody, co ułatwia dostosowanie wnętrza do rodzaju i wielkości przynęt lub akcesoriów. Pudełka łączą nowoczesną estetykę oraz wysoką funkcjonalność.

SKRZYNKI WĘDKARSKIE

RM-120B

Praktyczna, wielofunkcyjna skrzynka wędkarska z wygodnym uchwytem do przenoszenia, wykonana z polipropylenu, który zapewnia niską wagę i dużą wytrzymałość. Można zastosować ją również jako siedzisko. Dwuwarstwowa kłapa z wymiennymi przegrodami oraz z pianką do wpinania i segregowania przynęt. W miejscu łączenia pokrywy zastosowano zatrzask, który po otwarciu na 90 stopni zatrzymuje opadanie pokrywy. Duża pojemna komora główna wyposażona jest w wymienne przegrody, które umożliwiają wygodne przechowywanie przynęt, akcesoriów lub mniejszych pudełek wędkarskich. Jasna kolorystyka z niebieskimi elementami. Wymiary: 43/24/28 cm.



RM-120A

Praktyczna skrzynka wędkarska RM-120 z funkcją siedziska w wersji A, która odróżnia się zastosowaniem ciemnej, kamuflażowej kolorystyki. Polecamy do zastosowań spinningowych oraz do wędkarstwa podlodowego. Wymiary: 43/24/28 cm.

PUDEŁKO JEDNOSTRONNE – WODOSZCZELNE

RM-117

Wodoodporne pudełko wykonane z trwałego materiału ABS+PP. Wyposażone w silikonową uszczelkę oraz system zatrzasków, który gwarantuje podwójne zabezpieczenie pudełka przed wodą oraz przed otwarciem. Wewnątrz pudełka znajduje się 12 mniejszych, ruchomych przegród oraz 3 większe, podłużne przegrody. Wymiary: 33,5/22,8/5 cm.



PUDEŁKA JEDNOSTRONNE

RM-111

Duże pudełko w szarej kolorystyce wykonane z trwałego i mocnego polipropylenu. W tym modelu znajduje się 5 ruchomych, podłużnych przegród, które pozwalają podzielić pudełko na 6 komór. Podłużny zatrzask zapewnia wygodne i pewne zamknięcie. Wymiary: 25/17/4 cm.



RM-112

Duże pudełko w szarej kolorystyce wykonane z trwałego i mocnego polipropylenu. Ten model posiada 3 poprzeczne komory główne z wyźłobieniami oraz aż 15 ruchomych przegród, pozwalających dopasować rozmiar do przynęt i akcesoriów, które będziemy w nim przechowywać. Podłużny zatrzask zapewnia wygodne i pewne zamknięcie. Wymiary: 25/17/4 cm.



RM-119

Duże, przezroczyste pudełko wykonane z wysokiej jakości trwałego materiału ABS+PP. Wyposażone w wygodny, podłużny zatrzask oraz 4 ruchome przegrody. Wymiary: 26/19/3 cm.



RM-116

Przezroczyste pudełko, wykonane z połączenia polipropylenu z materiałem ABS. Wnętrze wyposażone w 3 wymienne przegrody, które można dowolnie ustawić w wyżłobieniach. Wymiary: 21/15/4 cm.



RM-114

Przezroczyste pudełko wykonane z połączenia polipropylenu oraz materiału ABS. W tym modelu zastosowaliśmy liczne wyżłobienia na ściankach i 12 wymiennych przegród, które możemy podzielić na 15 niezależnych komór do przechowywania różnej wielkości przynęt i akcesoriów. Wymiary: 21/15/4 cm.



RM-118

Średnie, przezroczyste pudełko wykonane z wysokiej jakości trwałego materiału ABS+PP. Wyposażone w 3 wymienne przegrody oraz podłużny zatrzask. Wymiary: 21/15/3 cm.



RM-113

Średnie pudełko wyposażone w 3 wymienne przegrody oraz podłużny zatrzask. Wykonane z połączenia polipropylenu oraz materiału ABS, które zapewniają wysoką jakość. Wymiary: 21/15/3 cm.



RM-115

Średniej wielkości pudełko z 12 wymiennymi przegradami, które można dowolnie ustawić w wyżłobieniach na ściankach i podzielić na 15 niezależnych komór. Wymiary: 21/15/3 cm.



RM-104/109/107/106

Pudełka w szarym kolorze, wykonane z wysokiej jakości polipropylenu. Wyposażone w wygodne zamknięcie oraz 4 stałe, podłużne przegrody.

RM-104 – 21/11/4 cm
RM-109 – 18/10/3 cm
RM-107 – 16/9/3 cm
RM-106 – 14/8/3 cm



RM-105/110/108

Pudełka w szarym kolorze wykonane z wysokiej jakości polipropylenu. Wyróżniają się poprzecznym ułożeniem komór głównych z wyżłobieniami, które są przedzielone jedną stałą oraz 6 wymiennymi przegradami.

RM-105 – 21/11/4 cm
RM-110 – 18/10/3 cm
RM-108 – 16/9/3 cm



RM-101/102/103

Lekkie pudełka do przynęt ze stałymi przegradami. Wyprodukowane z trwałego materiału PP w szarym kolorze, który minimalizuje dopływ światła i spowalnia proces starzenia się przynęt.

RM-101 – 18/11/4 cm
RM-102 – 15/9/3 cm
RM-103 – 12/7/2 cm



SKRZYNKI WĘDKARSKIE

RH-161

Skrzynka wędkarska z funkcją siedziska. Przydatna we wszystkich czterech porach roku, szczególnie polecana do łowienia podlodowego. Wymiary: 35/23/38 cm.



Standardowo podajemy 3 podstawowe wymiary zewnętrzne skrzynek i pudełek – długość/szerokość/wysokość.

RH-178

Zestaw skrzyńka RH-161 + zestaw torba-plecak. Przydatne dodatkowe kieszenie oraz praktyczne szelki, pozwalające na transport jak klasyczny plecak. Wymiary: 45/26/40 cm.



UJ-RH01 Torba-plecak do RH-161. Mocowana za pomocą regulowanych pasków.

RH-162

Wielozadaniowa skrzyńka wędkarska, w komplecie trzy pudełka. Wymiary: 44/20/31 cm.



RH-305

Wielozadaniowa skrzyńka wędkarska, w komplecie trzy pudełka. Wymiary: 44/25/33 cm.



RH-180

Wielozadaniowa skrzyńka wędkarska, w komplecie cztery pudełka. Wymiary: 28/18/27 cm.



RH-304

Skrzynka wędkarska. Dwie szuflady. Wymiary: 39/25/18 cm.



RH-303

Skrzynka wędkarska. Trzy szuflady. Wymiary: 44/23/20 cm.



RH-302

Skrzynka wędkarska. Dwie szuflady. Wymiary: 39/21/18 cm.



RH-301

Skrzynka wędkarska. Jedna szuflada.
Wymiary: 37/20/15 cm.



RH-156

Klasyczna, 3-szufladowa skrzynka wędkarska otwierana od góry.
Wymiary: 36/20/20 cm.



CARP STATION

RH-322

Skrzynka główna
+ sześć pudełek
na akcesoria
+ dwie drabinki
na przypony.
Wymiary:
35/19/6 cm.

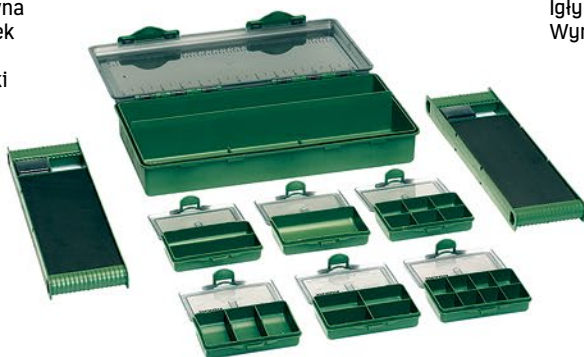

PUDEŁKO DO PRZYPONÓW

RH-191

Igły w zestawie.
Wymiary: 35/9/3 cm.



SKRZYNKI WĘDKARSKIE DWUSTRONNE

RH-310

Wymiary: 32/22/11 cm.



RH-309

Wymiary: 31/18/8 cm.



PUDEŁKA PODWÓJNE

Dwustronne pudełka składające się z dwóch osobnych, łączących się ze sobą pudełek. Każde posiada osobną rączkę i regulowany przy pomocy przegródek środek.

RH-307

Wymiary: 28/21/11 cm.



RH-308

Wymiary: 38/28/11 cm.



PUDEŁKA – POJEMNIKI DWUSTRONNE

RH-100

Wymiary: 29/20/7 cm.



RH-100X

Wymiary: 29/20/7 cm.



RH-139

Wymiary: 28/18/5 cm.



RH-142

Wymiary: 28/18/7 cm.

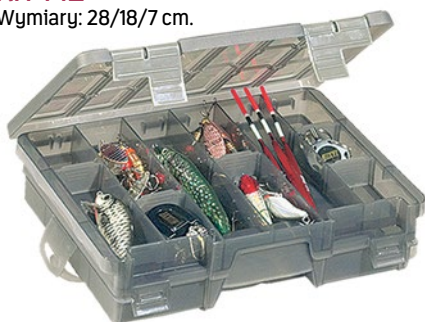

RH-166

Wymiary: 27/16/5 cm.



RH-183

Wymiary: 20/12/4 cm.



RH-318

Wymiary: 21/11/7 cm.



RH-179

Wymiary: 20/17/5 cm.



RH-185

Wymiary: 19/12/5 cm.



RH-186

Wymiary: 19/12/5 cm.



RH-103

Wymiary: 19/11/5 cm.



RH-104

Wymiary: 19/11/5 cm.



RH-108

Wymiary: 16/10/5 cm.



RH-149

Wymiary: 15/9/4 cm.



RF-6643ZR/6642ZR

PŁYTKI I KAPSUŁY Z MATERIAŁU ZERUST Płytki i kapsuły zabezpieczające metalowe przynęty, haczyki i osprzęt przed korozją. Dodajemy do przegródek w pudełkach lub osadzamy kapsułę na ścianie bocznej skrzynki.



PUDEŁKA JEDNOSTRONNE – WODOSZCZELNE

RH-190

Wymiary: 36/22/5 cm.



RH-189

Wymiary: 27/17/5 cm.



PUDEŁKA – POJEMNIKI JEDNOSTRONNE

RH-316

Wymiary: 36/23/5 cm.



RH-169

Wymiary: 36/22/8 cm.



RH-122

Wymiary: 35/21/5 cm.



RH-157

Wymiary: 33/23/7 cm.



RH-143

Wymiary: 33/22/5 cm.



RH-119

Wymiary: 31/22/5 cm.



RH-159

Wymiary: 32/21/5 cm.



RH-167

Wymiary: 31/18/5 cm.



RH-101

Wymiary: 27/19/5 cm.



RH-315

Wymiary: 28/18/5 cm.



RH-319

Wymiary: 27/19/5 cm.



RH-182

Wymiary: 25/19/4 cm.



RH-168

Wymiary: 25/18/4 cm.



RH-317

Wymiary: 23/12/3 cm.



RH-120

Wymiary: 21/11/4 cm.



RH-102

Wymiary: 20/15/4 cm.



RH-105

Wymiary: 19/14/4 cm.



RH-150

Wymiary: 18/10/3 cm.



RH-107

Wymiary: 18/10/3 cm.



RH-123

Wymiary: 16/9/4 cm.



RH-184

Wymiary: 18/11/3 cm.



RH-187

Wymiary: 18/11/3 cm.



RH-188

Wymiary: 14/9/3 cm.



RH-106

Wymiary: 13/8/3 cm.



RH-153A

Wymiary: 11/8/2 cm.



RH-153B

Wymiary: 11/8/2 cm.



RH-151

Wymiary: 10/5/2 cm.



AS-733

Stonfo – z drabinkami do zestawów.
Wymiary: 26/19/2,6 cm,
21 drabinek 18 x 1,2 cm

NEW!**AS-734**

Stonfo – z drabinkami do zestawów.
Wymiary: 26/19/2,6 cm,
15 drabinek 18 x 1,6 cm

NEW!**AS-735**

Stonfo – z drabinkami do zestawów.
Wymiary: 26/19/2,6 cm,
13 drabinek 18 x 2,0 cm

NEW!**AS-736**

Stonfo
– z drabinkami do zestawów.
Wymiary: 26/19/2,6 cm,
10 drabinek 25 x 1,8 cm

NEW!**AS-737**

Stonfo
– z drabinkami do zestawów.
Wymiary: 26/19/2,6 cm,
7 drabinek 25 x 2,5 cm

NEW!**RH-324B**

Wymiary:
16/11/7 cm.

**RH-325B**

Wymiary:
16/11/7 cm.

**RH-326B**

Wymiary:
16/11/7 cm.

**RH-324A**

Wymiary:
16/11/4 cm.

**RH-325A**

Wymiary:
16/11/4 cm.

**RH-326A**

Wymiary:
16/11/4 cm.

**RH-192B**

Wymiary:
16,5/16,5/8 cm.

NEW!**RH-192A**

Wymiary:
16,5/16,5/6,5 cm.

NEW!**RH-312**

Wymiary:
17/17/7 cm.

**RH-311**

Wymiary:
17/17/5 cm.

**RH-174**

Pudełko termiczne
do żywych
przynęt.
Wymiary:
14/8/9 cm.

**MP-PT002**

Pudełko
termiczne
do żywych
przynęt.
Wymiary:
5/7/3 cm.

**RH-177**

Wymiary: 4/10 cm.

**RH-154**

Wymiary: 11/5 cm.

**RH-224**

Wymiary: 15/7 cm.

**RH-225**

Wymiary: 15/10 cm.

**RH-314**

Matrioszka
– komplet
pojemników
Wymiary: 14/9 cm.



POJEMNIKI Stonfo na przynęty

AS-54
Pojemność: 0,6 litra.



AS-543 **NEW!**
Siatko 15 x 15 cm.



AS-55
Pojemność: 1,2 litra.



AS-56
Pojemność: 1,8 litra.



AS-57
Pojemność: 0,7 litra,
4 przedziały.

AS-55R
Pojemność: 1,2 litra,
dno siatkowe.



AS-57R
Pojemność: 0,7 litra,
4 przedziały, dno siatkowe.



AS-365-3
Baza do pojemników
Stonfo (oferujemy bez
pojemników i bez sztycy).



AS-366-3
Baza do pojemników
Stonfo (oferujemy bez
pojemników i bez sztycy).



POJEMNIKI Jaxon na przynęty

AK-PK083
Komplet czterech pojemników
na przynęty. Wersja bez sztycy.



AK-PK082
Komplet pojemników na przynęty, wersja
potrójna, bez sztycy.



AK-PK081
Komplet pojemników na przynęty, wersja
podwójna, bez sztycy.



POJEMNIKI na drobne akcesoria

RR-AA001
Pudełko 8-komorowe.
Wymiary: 12/3 cm.



RR-AA002
Pudełko 4-komorowe.
Wymiary: 12/3 cm.



RR-AB001
Pudełko 6-komorowe.
Wymiary: 7/2 cm.



RH-112
Wymiary:
12/9/4 cm.



RH-113
Wymiary: 12/8/3 cm.



RH-114
Wymiary: 9/6/3 cm.



RH-160S/RH-160
RH-160S – 12/8/2 cm.
RH-160 – 15/11/2 cm.
Pudełko magnetyczne
do haczyków.



POJEMNIKI NA SPŁAWIKI – ROZSUWANE



K	Ø	↔
AJ-HN101	3,2cm	30/40cm
AJ-HN102	3,7cm	35/50cm
AJ-HN103	4,5cm	39/60cm
AJ-HN104	6,8cm	40/60cm

POJEMNIKI NA SPŁAWIKI – NIEROZSUWANE



K	Ø	↔
RH-171	4cm	22cm
RH-172	6cm	32cm



SADZYKI DO ŻYWCA

RH-163

Pojemność: 15 litrów.
Wymiary: 40/25 cm.



RH-164

Pojemność: 11 litrów.
Wymiary: 33/23 cm.



RH-165

Pojemność: 6 litrów.
Wymiary: 30/22/22 cm owalny.



WIADRA, MISKI do przygotowania zanęty

RH-181A

Komplet wiadro Method Feeder (12 litrów) z pokrywą.



RH-202

Komplet duże wiadro (21 litrów) z miską (9 litrów) i pokrywą.



RH-175B

Pokrywa do wiadra.

RH-175C

Sito do wiadra.

RH-175A

Wiadro do zanęty (18 litrów).

RH-201

Kuweta 34/23/11 cm.
Pojemność: 8 litrów.



RH-170

Wiadro (15 litrów).



RW-141B

Mała skrzynka z pojedynczą szufladą.
Wymiary: 32/16/12 cm.



KOLOR B

RW-1182BB

Popularna skrzynka wędkarska z dwiema szufladami.
Wymiary: 34/15/16 cm.



KOLOR BB

RW-143BB

Średniej wielkości popularna skrzynka wędkarska z dwiema szufladami.
Wymiary: 34/20/17 cm.



KOLOR BB

RW-149BB

Średniej wielkości skrzynka wędkarska z trzema szufladami.
Wymiary: 37/23/20 cm.



KOLOR BB

RW-1386BB

Duża skrzynka wędkarska z sześcioma szufladami.
Wymiary: 46/29/26 cm.



KOLOR BB

RW-145BB

Większa skrzynka wędkarska z trzema szufladami.
Wymiary: 37/23/20 cm.



KOLOR BB

RW-502B

Duża, wielofunkcyjna skrzynka – kombajn wędkarski z pudełkami w komplecie.
Wymiary: 41/30/42 cm.



SADZYKI DO ŻYWCA, WIADRA DO ZANĘTY

RW-11618MAX

Wiadro do zanęty, pojemność: 18 litrów.

RW-11618POK

Pokrywa do wiadra RW-11618MAX.



JAXON®

RW-11612T

Sadzyk do żywca, pojemność: 12 litrów.



RW-1167V

Sadzyk do żywca, pojemność: 7 litrów.



RW-P90

Pojemnik na przynętę.
Wymiary: 9/5 cm.



ZAPASOWE SZCZYTÓWKI do wędek

Szeroka gama zapasowych szczytówek do wędek wykonanych z włókna szklanego i włókna węglowego.

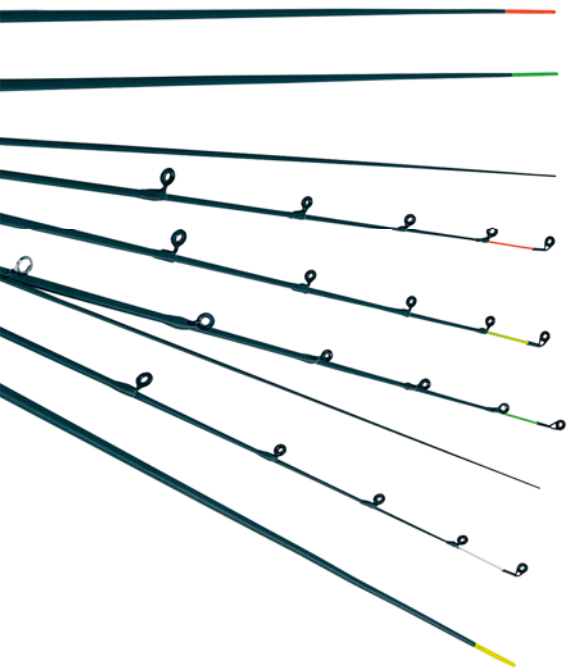

Zapasowe szczytówki do wędek Wild Horse

K	N	Ver	A	Ø	↔
Zapasowe szczytówki Wild Horse	WJ-WHZ01	3	GLASS		

Tuba do szczytówek drgających

NEW!

K	Ø	↔
AK-TU68022	20mm	68cm

ZAPASOWE SZCZYTÓWKI drgające do wędek typu Feeder i Winklepicker

K	N	Ver	A	Ø	↔
AK-SWS...AA	Szczytówka drgająca Jaxon	Włókno szklane	Bardzo miękka	2,8/3,0/3,2/3,5/3,8/4,0/4,2/4,5mm	50cm
AK-SWS...A	Szczytówka drgająca Jaxon	Włókno szklane	Miękka	2,8/3,0/3,2/3,5/3,8/4,0/4,2/4,5mm	50cm
AK-SWS...B	Szczytówka drgająca Jaxon	Włókno szklane	Średnia	2,8/3,0/3,2/3,5/3,8/4,0/4,2/4,5mm	50cm
AK-SWS...C	Szczytówka drgająca Jaxon	Włókno szklane	Twarda	2,8/3,0/3,2/3,5/3,8/4,0/4,2/4,5mm	50cm
AK-SWW...A	Szczytówka drgająca Jaxon	Włókno węglowe	Miękka	2,2/2,4/2,6/2,8/3,0/3,2/3,5mm	50cm
AK-SWW...B	Szczytówka drgająca Jaxon	Włókno węglowe	Średnia	2,2/2,4/2,6/2,8/3,0/3,2/3,5mm	50cm
AK-SWS101AA	Zestaw szczytówek drgających Jaxon	Włókno szklane	Bardzo miękka	2,8/3,0/3,2/3,5/3,8/4,0/4,2/4,5mm	50cm
AK-SWS101A	Zestaw szczytówek drgających Jaxon	Włókno szklane	Miękka	2,8/3,0/3,2/3,5/3,8/4,0/4,2/4,5mm	50cm

Pełne włókno szklane

K	Ver	Ø	↔
AT-20500/30500	Włókno szklane pełne	2,0/3,0mm	50cm
AT-35600/40600/45600/50600/55600	Włókno szklane pełne	3,5/4,0/4,5/5,0/5,5mm	60cm
AT-60700	Włókno szklane pełne	6,0mm	70cm
AT-70800	Włókno szklane pełne	7,0mm	80cm
AT-101X	Włókno szklane pełne - tablica komplet 5 różnych rozmiarów	3,0/4,0/4,5/5,0/5,5mm	60cm

Puste włókno szklane

K	Ver	A	Ø	↔
AK-SW001A/B/C	Włókno szklane puste	A - miękka/B - średnia/C - twarda	7,5mm	90cm
AK-SW002A/B/C	Włókno szklane puste	A - miękka/B - średnia/C - twarda	8,0mm	90cm

Pełne włókno węglowe

K	Ver	Ø	↔
AR-16400/20400/22400/24400/26400/28400/30400	Włókno węglowe pełne	1,6/2,0/2,2/2,4/2,6/2,8/3,0mm	40cm
AR-16600/20600/24600/30600/35600	Włókno węglowe pełne	1,6/2,0/2,4/3,0/3,5mm	60cm

Puste włókno węglowe

K	Ø	Dół	Góra	↔
AK-SWC40900/45900/50900/55900	4,0/4,5/5,0/5,5mm	1,50mm	90cm	
AK-SWA101X	5x4,0mm, 5x4,5mm, 5x5,0mm, 5x5,5mm	1,75mm	90cm	
AK-SWA40900/45900/50900/55900	4,0/4,5/5,0/5,5mm	1,75mm	90cm	
AK-SWD55900	5,5mm	2,00mm	90cm	
AK-SWB45900/50900/55900/60900	4,5/5,0/5,5/6,0mm	2,20mm	90cm	

MIX TIP DO BATÓW - włókno węglowe

K	Ver	Ø	↔
AK-SWD45X	Do batów MIX TIP, włókno węglowe - pusta z pełną końcówką	4,5mm	105cm
AK-SWD50X	Do batów MIX TIP, włókno węglowe - pusta z pełną końcówką	5,0mm	105cm

Biała - akcja bardzo miękka.

Czerwona - akcja miękka.

Zielona - akcja średnia.

Żółta - akcja twarda.



INTENSA FLY LINE WFX EXTRA PRESENTATION

Profesjonalne sznury muchowe umożliwiające bardzo dobrą prezentację muszki, przy jednoczesnym uzyskaniu dokładnych i dalekich rzutów. Specjalnie dobrany układ przenikających się dwóch kolorów pozwala na swobodną obserwację sznura, niezależnie od tła lustra wody.

K	Ver	↔	↓
NM-1WFX04F/05F/06F	WF-F pływający	100ft	#4/5/6

NM-1WFX



INTENSA FLY LINE WF I DT CLASSIC

Klasyczne sznury muchowe do połowu pstrągów i lipieni. Dobrze sprawdzone, świetnie układające się przy rzucie sznury przydatne do wszystkich popularnych metod łowienia. W ofercie wersje pływające DT i WF oraz tonący WF.

K	Ver	↔	↓
NM-1WF04F/05F/06F	WF-F pływający	90ft	#4/5/6
NM-1DT04F/05F/06F	DT-F pływający	90ft	#4/5/6
NM-1WF05S/06S	WF-S tonący 3lips	90ft	#5/6



Wersja WF: pływający



Wersja DT: pływający



Wersja WF: tonący

KNOTLESS TAPERED LEADERS

Bezwęzłowe przypony koniczne.

K	N	↔	⊖ MIN	⊕ MAX
MF-93X	Jaxon Leader MF	270cm	0,203mm	0,53mm
MF-94X	Jaxon Leader MF	270cm	0,182mm	0,53mm
MF-95X	Jaxon Leader MF	270cm	0,154mm	0,50mm
MF-96X	Jaxon Leader MF	270cm	0,129mm	0,50mm
MF-97X	Jaxon Leader MF	270cm	0,106mm	0,43mm
NM-19FT3X	Jaxon Leader NM	270cm	0,203mm	0,53mm
NM-19FT4X	Jaxon Leader NM	270cm	0,178mm	0,53mm
NM-19FT5X	Jaxon Leader NM	270cm	0,152mm	0,50mm
NM-19FT6X	Jaxon Leader NM	270cm	0,127mm	0,43mm
NM-19FT7X	Jaxon Leader NM	270cm	0,102mm	0,43mm



LOOP CONNECTORS

Łączniki sznura muchowego z żyłką, w ofercie dwa kolory.

K	N	⊖	⊕
NM-LC01A	Jaxon Loop Connectors	30lb-14kg	Żółty
NM-LC01B	Jaxon Loop Connectors	30lb-14kg	Clear-przezroczysty



BACKING LINE

Podkład pod sznur muchowy.

K	N	↔	⊕	⊖
NM-1BCK20A	Jaxon Backing Line	50m	Żółty	20lb
NM-1BCK20B	Jaxon Backing Line	50m	Biały	20lb
NM-2BCK30A	Jaxon Backing Line	100m	Żółty	30lb

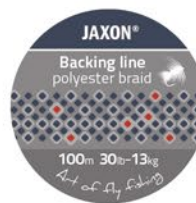

PUDEŁKA MUCHOWE FLY MAX 2

Pudełka muchowe RJ-HB01

Małe pudełka muchowe jednostronne z uszczelką zabezpieczającą przed zamoczeniem przynęt. Idealne do małych kieszeni. Dodatkowo wyposażone w praktyczną smycz. Trzy rodzaje wewnętrznych powierzchni.

K	N	↔	Ver
RJ-HB01A	Pudełko Fly Max 2 01A	11x8x3cm	Z nacięciami
RJ-HB01B	Pudełko Fly Max 2 01B	11x8x3cm	Z nacięciami
RJ-HB01C	Pudełko Fly Max 2 01C	11x8x3cm	Fala



RJ-HB01A



RJ-HB01B



RJ-HB01C

Pudełka muchowe RJ-HB02

Pudełka muchowe dwustronne z uszczelkami zabezpieczającymi przed wilgocią. Kompaktowe i bardzo praktyczne użytkowanie. Trzy rodzaje wewnętrznych powierzchni.

K	N	↔	Ver
RJ-HB02A	Pudełko Fly Max 2 02A	11x8x4cm	Z nacięciami
RJ-HB02B	Pudełko Fly Max 2 02B	11x8x4cm	Z nacięciami
RJ-HB02C	Pudełko Fly Max 2 02C	11x8x4cm	Fala



RJ-HB02A



RJ-HB02B



RJ-HB02C

Pudełka muchowe RJ-HB04/05

Pudełka muchowe dwustronne z uszczelkami zabezpieczającymi przed wilgocią. Wewnętrzne powierzchnie z nacięciami wykonano z gumy, co zapobiega nasiąkaniu środka wodą i, w przypadku zamoczenia, szybko schnie. W ofercie dwie wielkości z jedną wersją powierzchni wewnętrznej.

K	N	↔
RJ-HB04	Pudełko Fly Max 2 04	13x10x4cm
RJ-HB05	Pudełko Fly Max 2 05	11x8x3cm



RJ-HB04



KLIPSY Z MAGNESEM

Do podwieszenia podbieraka pstrągowego do kamizelki. Najwygodniejsze i najprostsze rozwiązanie. Klipsy z jednym zaczepem do podbieraka i stałym kółkiem do kamizelki.



AJ-FT206

KIJ do brodzenia

Specjalny kij-podpórka dla wędkarzy brodzących w wodzie w trudnym terenie. Długość 153 cm.

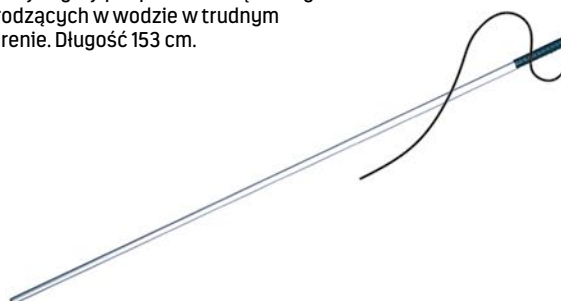

AK-WSA02

Holo Select UV

Co może skłonić aktywnego drapieżnika do zaatakowania tej czy innej przynęty? Oczywiście kluczowe znaczenie ma akcja woblera – jego ruch i akcja odbierane są przez rybę poprzez niezwykle czułą linię boczną z wielką ilością receptorów. Ale wszyscy wiemy, jak duże znaczenie w wynikach ma odpowiedni dobór koloru przynęty – ta uwaga dotyczy w zasadzie wszystkich przynęt spinningowych. Pójdźmy jednak dalej – czy ryba widzi w podobny sposób jak my, czy może jednak inaczej? Kluczowe znaczenie ma to, że my, wędkarze, oglądamy nasze przynęty z pozycji „nad lustrem wody”, na brzegu jeziora, rzeki, bądź na pokładzie łódki. Tymczasem ryba w swoim naturalnym, podwodnym świecie widzi jednak inaczej. Istotne znaczenie ma niewidzialne dla ludzkiego oka promieniowanie ultrafioletowe. Wykorzystanie efektu UV to kolejny krok w udoskonalaniu naszych przynęt spinningowych. Wszystkie woblery z serii HOLO SELECT UV pokryte zostały dodatkową warstwą specjalnej farby, która, odbijając ultrafiolet, tworzy niezwykle atrakcyjne dopełnienie naturalnej szaty graficznej woblera, widoczne dla drapieżników nawet na dużej głębokości. Na zaprezentowanych poniżej zdjęciach woblerów pokazujemy każdy model w dwóch odsłonach – z widocznym efektem UV i bez tego efektu.

HOLO SELECT Karaś UV

Nasz kultowy model woblera w dziewięciu wersjach kolorystycznych z efektem UV.

 Prezentowany kolor efektu UV ma charakter poglądowy i może się różnić w zależności od modelu.

K	N	↔	↓	Ver	⌂	✂
VU-KA8	G Karaś UV	7,5cm	0,3-1,5m	Pływający-F	13g	C, MB, NL, OG, OM, OU, P, PE, PG
VU-KA9	G Karaś UV	9cm	0,5-2,5m	Pływający-F	17g	C, MB, NL, OG, OM, OU, P, PE, PG



Widok w świetle dziennym



Widok w świetle UV

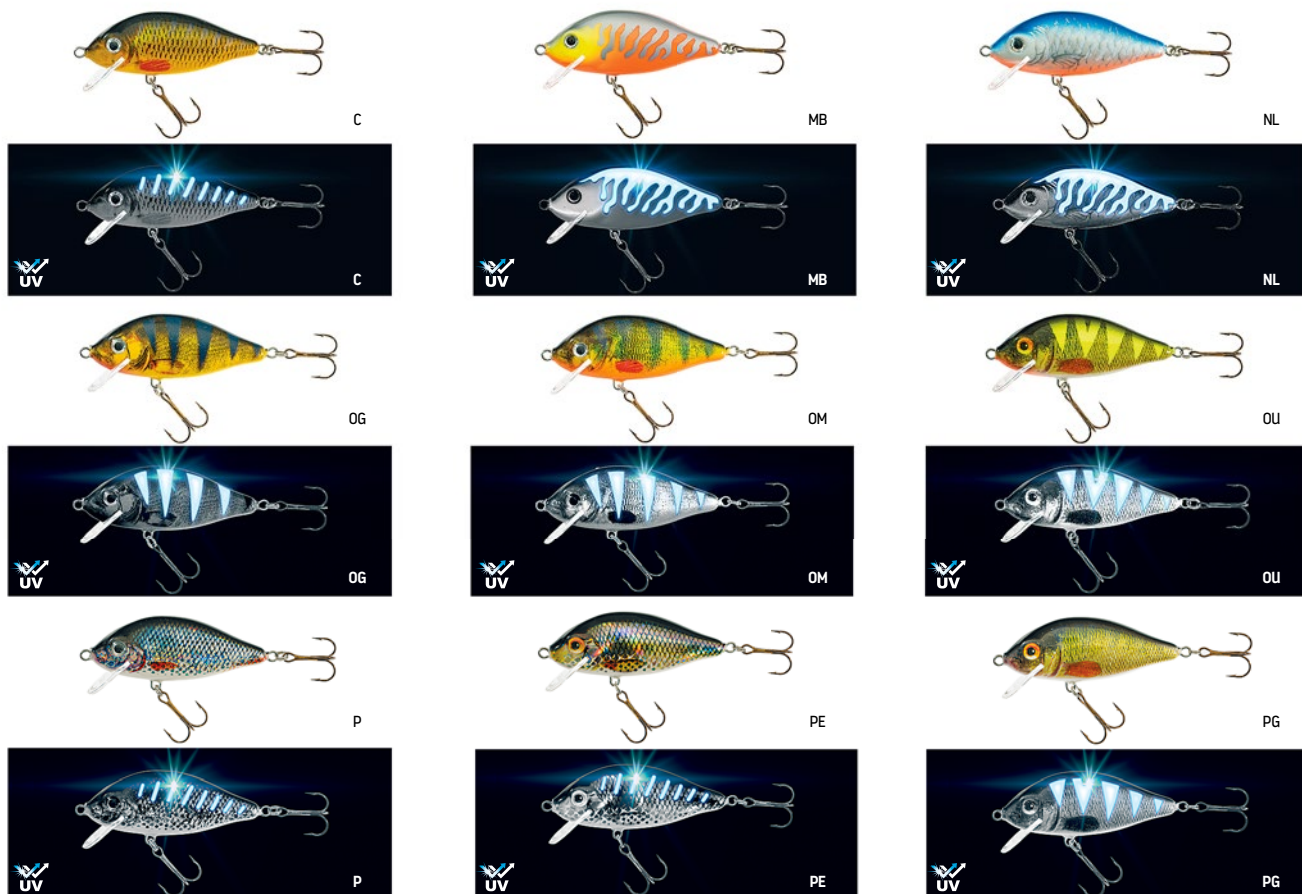

HOLO SELECT Ferox UV

Szybko i głęboko schodzące wobler w czterech kolorach z efektem UV.

 Prezentowany kolor efektu UV ma charakter poglądowy i może się różnić w zależności od modelu.



Widok w świetle dziennym



NB



NB



OU



OU

	K	N	↔	↕	Ver	📏	📊
VU-F08	G	Ferox UV	8cm	0,8-3,0m	Pływający-F	10g	NB, OT, OU, PE
VU-F10	G	Ferox UV	10cm	1,0-4,0m	Pływający-F	16g	NB, OT, OU, PE



Widok w świetle UV



OT



OT



PE



PE

HOLO SELECT Fighter UV

Krępe wobler z wydłużonym sterem w czterech kolorach z efektem UV.

 Prezentowany kolor efektu UV ma charakter poglądowy i może się różnić w zależności od modelu.



Widok w świetle dziennym



OT



OT



PE



PE

	K	N	↔	↕	Ver	📏	📊
VU-FA8	G	Fighter UV	8cm	3,5-6,0m	Pływający-SDR bardzo głęboko schodzący	13g	OT, OU, PE, PG
VU-FA9	G	Fighter UV	9cm	4,0-6,5m	Pływający-SDR bardzo głęboko schodzący	16g	OT, OU, PE, PG



Widok w świetle UV



OU



OU



PG



PG

HOLO SELECT Diver UV

Wydłużone, smukłe woblery z wydłużonym sterem, pokryte specjalną farbą UV.

 Prezentowany kolor efektu UV ma charakter poglądowy i może się różnić w zależności od modelu.



Widok w świetle dziennym



NB



NB



OU



OU

K	N	↔	↓	Ver	⚖	📄
VU-X09	G Diver UV	9cm	3,0-5,0m	Pływający-DR głęboko schodzący	12g	NB, OT, OU, PE
VU-X11	G Diver UV	11cm	4,0-9,0m	Pływający-DR głęboko schodzący	24g	NB, OT, OU, PE



Widok w świetle UV



OT



OT



PE



PE

HOLO SELECT Stynka UV

Wydłużone, smukłe woblery kształtem przypominające model DIVER, jednak różniące się akcją. Kilka wersji kolorystycznych z wykorzystaniem efektu UV.

 Prezentowany kolor efektu UV ma charakter poglądowy i może się różnić w zależności od modelu.



Widok w świetle dziennym



NB



NB



OU

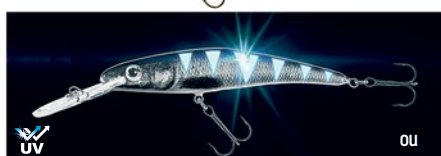

OU

K	N	↔	↓	Ver	⚖	📄
VU-ST09	G Stynka UV	9cm	1,5-3,5m	Pływający-SDR bardzo głęboko schodzący	8g	NB, OT, OU, PE
VU-ST11	G Stynka UV	11cm	2,0-5,0m	Pływający-SDR bardzo głęboko schodzący	13g	NB, OT, OU, PE



Widok w świetle UV



OT



OT



PE



PE

HOLO SELECT Pike UV

Woblerzy w kształcie małego szczupaka. Trzy wersje kolorów z wykorzystaniem efektu UV.



Prezentowany kolor efektu UV ma charakter poglądowy i może się różnić w zależności od modelu.



Widok w świetle dziennym



BM



BM



PL



PL

K	N	↔	↕	Ver	📱	📄	
VU-PH10	G	Pike UV	10cm	0,6-2,0m	Pływający-F	9g	BM, P, PL
VU-PH12	G	Pike UV	12cm	1,0-2,0m	Pływający-F	15g	BM, P, PL
VU-PH14	G	Pike UV	14cm	1,0-3,0m	Pływający-F	21g	BM, P, PL



Widok w świetle UV



P



P

HOLO SELECT Fat pike 2-sec UV

Dzielona, dwuelementowa wersja popularnych szczupaków. Trzy wersje kolorów z wykorzystaniem efektu UV.



Prezentowany kolor efektu UV ma charakter poglądowy i może się różnić w zależności od modelu.



Widok w świetle dziennym



BM



BM



PL



PL

K	N	↔	↕	Ver	📱	📄	
VU-PH10	G	Fat Pike 2-SEC UV	10cm	0,5-1,6m	Pływający-F	10g	BM, P, PL
VU-PH13	G	Fat Pike 2-SEC UV	13cm	1,0-2,4m	Pływający-F	21g	BM, P, PL
VU-PH16	G	Fat Pike 2-SEC UV	16cm	1,5-3,5m	Pływający-F	45g	BM, P, PL



Widok w świetle UV



P



P



Holo Select

Po błyskach obrotowych i wahadłowych woblerzy HOLO SELECT to kolejna pozycja w ofercie doskonałych przynęt spinningowych. Cechą wspólną przynęt HOLO SELECT jest unikatowe wzornictwo z wykorzystaniem efektu holograficznego – w zależności od kąta padania światła i kolorystyki, błyski oraz woblerzy wysyłają w toń różnorodne odbłaski, do złudzenia przypominające błysk rybiej łuski. Wszystkie woblerzy HOLO SELECT przed dopuszczeniem do sprzedaży przechodzą dwustopniową kontrolę jakości, w tym sprawdzenie poprawności akcji. Przynęty te dostępne są w wersjach pływających, tonących, do płytkiego prowadzenia oraz głęboko schodzących do połowów bliżej dna.

Uwaga! Przy opisach poszczególnych modeli woblerów podajemy orientacyjny przedział głębokości zanurzenia. Prosimy o przyjęcie tych danych z pewnym dystansem. Rzeczywista głębokość zanurzenia jest związana z szybkością i sposobem prowadzenia przynęty. Dodatkowe znaczenie przy łowieniu na rzecze mają szczególnie kierunek i szybkość nurtu. W przypadku zastosowania woblera przy trollingu głębokość zanurzenia może być znacznie większa niż przy standardowym łowieniu. Wielkości maksymalne podane w tabelkach dotyczą dłuższej trwającego trollingu.

HOLO SELECT Ferox

HS FEROX Nazwa woblera FEROX (po łacinie „dziki”) w pełni oddaje charakter jego pracy. Podczas holu agresywnie pracuje, gwałtownie przy tym nurkując. Swoim zachowaniem dobrze wywabia z kryjówek ostrożne pstrągi, czujne trocie, ciekawskie okonie, agresywne szczupaki i sandacze. Proponujemy kilka rozmiarów: 4, 6, 8, 10 i 12 cm.



K	N	↔	↓	Ver	f	☑
VJ-F04	Ferox	4cm	0,4-1,2m	Pływający-F	2,5g	GF, GFT, N, O, OB, OM, P, RB, RH, S, SC, SN, ST, T, TG, TR, UK
VJ-F06	Ferox	6cm	0,6-2,0m	Pływający-F	5g	GF, GFT, N, O, OB, OM, P, RB, RH, S, SC, SN, ST, T, TG, TR, UK
VJ-F08	G Ferox	8cm	0,8-3,0m	Pływający-F	10g	GF, GFT, N, O, OB, OM, P, RB, RH, S, SC, SN, ST, T, TG, TR, U, UK
VJ-F10	G Ferox	10cm	1,0-4,0m	Pływający-F	16g	GF, GFT, N, O, OB, OM, P, RB, RH, S, SC, SN, ST, T, TG, TR, UK
VJ-F12	G Ferox	12cm	1,0-6,0m	Pływający-F	25g	GF, GFT, N, O, OB, OM, P, RB, RH, S, SC, SN, ST, T, TG, TR, U, UK



GF



OM



GFT



P



SC



TG



N



RB



SN



TR



O



RH



ST



U



OB



S



T



UK

HOLO SELECT Ferox DR



HS FEROX DR Inna wersja sprawdzonego na wielu łówkach modelu FEROX. Korpus pozostał ten sam, ale wyposażono go w duży ster, prowadzący woblera na duże głębokości – nawet do 10 m. Idealnie sprawdzi się w przeczesywaniu głębokich, podwodnych rynien, również w trollingu. W ofercie długości 8 cm i 10 cm.

K	N	↔	↓	Ver	Ⓜ	📄
VJ-FD08	Ferox DR	8cm	3,0-6,0m	Pływający-DR głęboko schodzący	13g	E, N, OK, OM, OP, SC, SL, SN, TR
VJ-FD10	Ferox DR	10cm	4,0-10,0m	Pływający-DR głęboko schodzący	18g	E, N, OK, OM, OP, RH, SC, SL, TR

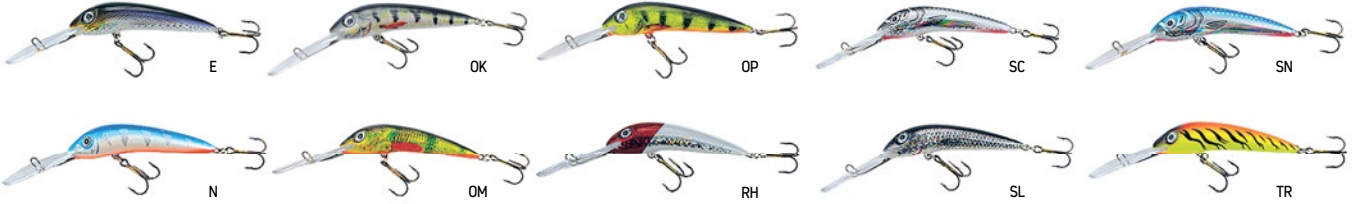

HOLO SELECT Ferox Turbo



HS FEROX TURBO Woblerzy zbudowane na bazie cenionego modelu FEROX. Zasadnicza różnica polega na wyraźnym poszerzeniu tylnej części korpusu, dzięki czemu końcowy fragment woblera zyskuje kształt zbliżony do rybiego ogona. Zmiana ta pociągnęła za sobą przeniesienie środka ciężkości, co zmodyfikowało lekko akcję – FEROX TURBO pracuje na boki, kąt odchylenia od osi jest mniejszy. W ofercie dwa rozmiary: 7 cm i 8 cm.

K	N	↔	↓	Ver	Ⓜ	📄
VJ-FT07	G Ferox Turbo	7cm	0,5-2,0m	Pływający-F	7g	EF, GFO, KSN, MA, MB, N, OE, OM, RH
VJ-FT08	G Ferox Turbo	8cm	1,0-3,0m	Pływający-F	11g	EF, GFO, KSN, MA, MB, N, OE, OM, RH

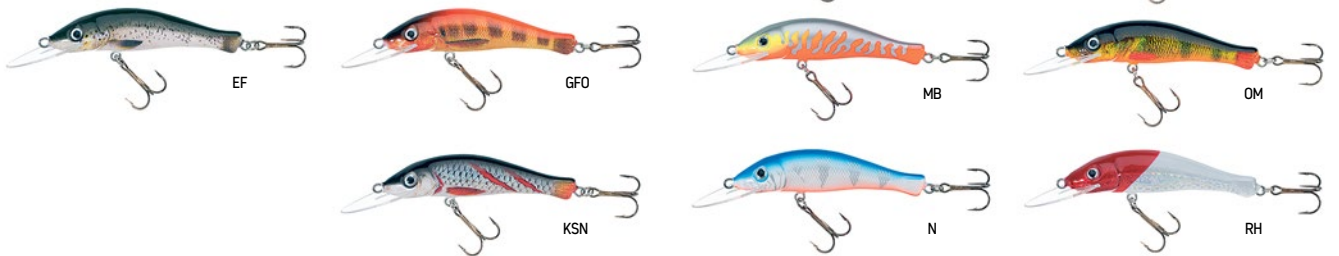

HOLO SELECT Valader



HS VALADER Seria woblerów inspirowana kształtem i ruchem dwóch gatunków ryb – okonia i wzdręgi. W ofercie dwa rozmiary: 7 cm i 9 cm na sandacze i szczupaki.

K	N	↔	↓	Ver	Ⓜ	📄
VJ-E07	G Valader	7cm	1,2-1,8m	Pływający-F	10g	A, C, KZ, NL, OG, OM, ON, TG, W
VJ-E09	G Valader	9cm	1,2-1,8m	Pływający-F	20g	A, C, KZ, NL, OG, OM, ON, TG, W



HOLO SELECT

Karaś

HS KARAŚ Szerokie woblery kształtem przypominające karasia, krapia lub leszcza. Stosunkowo krótki ster powoduje, że wobler zanurza się stopniowo i schodzi niezbyt głęboko.

K	N	↔	↓	Ver	f	👉
VJ-KA6	G Karaś	5,5cm	0,2-1,2m	Pływający-F	6g	A, C, D, GFT, JA, JB, KZ, MA, MB, NL, O, OG, OM, P, RB, RE, RH, SC, SL, SN, ST, TG, TR, UK, W
VJ-KA8	G Karaś	7,5cm	0,3-1,5m	Pływający-F	13g	A, C, D, GFT, JA, JB, KZ, MA, MB, NL, O, OG, OM, P, RB, RE, RH, SC, SL, SN, ST, TG, TR, UK, W
VJ-KA9	G Karaś	9cm	0,5-2,5m	Pływający-F	17g	A, C, D, GFT, JA, JB, KZ, MA, MB, NL, O, OG, OM, P, RB, RE, RH, SC, SL, SN, ST, TG, TR, UK, W
VJ-KA11	G Karaś	11cm	0,6-2,6m	Pływający-F	39g	A, C, D, GFT, JA, JB, KZ, MA, MB, NL, O, OG, OM, P, RB, RE, RH, SC, SL, SN, ST, TG, TR, UK, W



HOLO SELECT

Karaś SW



HS KARAŚ SW (SHALLOW WATER) Płytko schodząca wersja kultowego woblera KARAŚ. Polecamy do łowienia drapieżników w warstwie przy powierzchni. Dostępne w dwóch wielkościach: 7 cm i 9 cm.

K	N	↔	↓	Ver	📄	📌	
VJ-KB07	G	Karaś SW	7cm	0,2-0,7m	Pływający-F	10g	A, KRX, KSX, KZX, MA, MB, MX, NAX, NL, OEX, OMY, OSY, ZAX
VJ-KB09	G	Karaś SW	9cm	0,3-0,8m	Pływający-F	21g	A, KRX, KSX, KZX, MA, MB, MX, NAX, NL, OEX, OMY, OSY, ZAX



NL



A



MA



OEX



KRX



MB



OMY



KSX



MX



OSY



KZX



NAX



ZAX

HOLO SELECT

Carpan



HS CARPAN Seria spłaszczonych, wysokich woblerów imitujących różne mniejsze ryby karpowate – karpia, leszcza, krapia, karaśia. Akcja bardzo gęsta. W ofercie dwa rozmiary. Polecamy do łowienia szczupaków.

K	N	↔	↓	Ver	📄	📌	
VJ-CA07	G	Carpan	7cm	2,0-2,5m	Pływający-F	13g	C, D, JA, JB, KA, KN, KZ, OM, P, TR
VJ-CA09	G	Carpan	9cm	2,5-3,0m	Pływający-F	27g	C, D, JA, JB, KA, KN, KZ, OM, P, TR



KA



OM



C



JA



KN



P



D



JB



KZ



TR

HOLO SELECT Spirit



HS SPIRIT Wobler o wyraźnie pogrubionym korpusie. Ster od razu kwalifikuje je do pracy nad kuszeniem drapieżników na większych głębokościach. Ich agresywna praca sprawdzi się zarówno podczas standardowego spinningu, jak i w trollingu.

VJ-SC07	G Spirit	7cm	2,5-7,0m	Pływający-DR głęboko schodzący	15g	KSX, KW, N, OA, OG, OM, OSY, TR, ZA



HOLO SELECT Bumer



HS BUMER Bardzo masywny, szeroki wobler penetrujący głębokie doły i rynny. Idealna przynęta na duże drapieżniki, a szczególnie na przyczajone w głębinach wielkie sumy. Przynęta szybko schodzi pod wodę i agresywną pracą prowokuje ryby do ataku. Polecamy również do trollingu na głębszych jeziorach.

VJ-BU07	G Bumer	7cm	2,5-6,5m	Pływający-DR głęboko schodzący	25g	BN, CN, GN, HN, NL, OM, ON, SL, TR

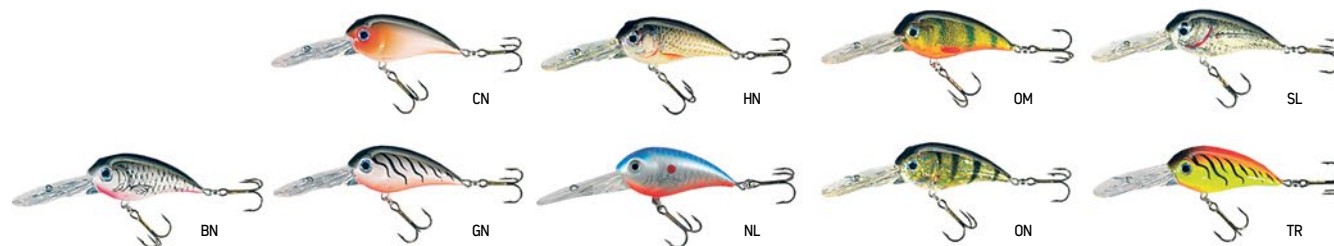

HOLO SELECT Fighter



HS FIGHTER Szybko schodzące, głęboko nurkujące woblerki z wydłużonym sterem. Agresywna, wyczuwalna na szczytówce wędki, pulsująca akcja. Polecamy do penetracji głębszych rynien i dołów.

VJ-FAB	G Fighter	8cm	3,5-6,0m	Pływający-SDR bardzo głęboko schodzący	13g	JB, KSN, N, O, OM, P, RH, ST, W
VJ-FA9	G Fighter	9cm	4,0-6,5m	Pływający-SDR bardzo głęboko schodzący	16g	JB, MA, O, OM, P, RH, ST, W



HOLO SELECT Bolas

NEW!



HS BOLAS Bezsterowy wobler boleniowy typu cykada z oczkiem do wiązania przynęty na grzbiecie. Odpowiednio dociążona konstrukcja zapewnia stabilne zachowanie w locie i oddawanie dalekich rzutów. Wobler ma drobną migotliwą pracę i nie stawia dużych oporów w rzecznym nurcie. Sprawdza się szczególnie dobrze podczas prowadzenia w głębszych partiach wody, np. w głębokich rynnach, dołkach, przy wymytych brtach.

K	N	↔	↕	Ver	⌂	📌
VJ-BS08	Bolas	8cm	0,5-3m	Tonący-S	17g	ND, NL, R, RA, SA, SC, SD, SF, SN, UK
VJ-BS09	Bolas	9cm	0,5-3m	Tonący-S	21g	ND, NL, R, RA, SA, SC, SD, SF, SN, UK



HOLO SELECT Bolek



HS BOLEK Klasyczny, wolno tonący wobler boleniowy z prostopadłe ustawionym sterem. Specyficzna akcja, bez dużych odchyień od osi, właściwa do łowienia w rzecznym nurcie. Podczas naszych testów, oprócz dorodnych boleni, na Bolka bardzo dobrze reagowały sandacze i szczupaki.

K	N	↔	↕	Ver	⌂	📌
VJ-BL07	G Bolek	7cm	0,5-1,5m	Wolno tonący-S	9g	MA, N, ND, NL, OM, RA, SC, SF, SN, UK
VJ-BL08	G Bolek	8cm	0,5-2,0m	Wolno tonący-S	15g	MA, N, ND, NL, OM, RA, SC, SF, SN, UK



HOLO SELECT Deep Diver



HS DEEP DIVER Wobler przeznaczony do łowienia na dużych głębokościach. Bardzo szybkie zejście w dół. Polecamy do łowienia szczupaków i sandaczy czatujących na głębokich stokach.

K	N	↔	↕	Ver	⌂	📌
VJ-DD09	G Deep Diver	9cm	2,0-5,0m	Pływający-SDR bardzo głęboko schodzący	23g	B, C, KZ, NS, OM, ON, RH, TR, W

HOLO SELECT Manga



HS MANGA Drobne woblerki typu suspending, inspirowane kształtem narybku białorybu. Krótki ster zapewnia możliwość odpowiedniej prezentacji przynęty przy technice twitchingowej oraz przy klasycznym zwijaniu. Seria bazuje na 11 sprawdzonych kolorach oraz na ciekawej pracy, która imituje zachowanie ogłuszonej rybki. Woblerki Manga świetnie sprawdzają się podczas łowienia pstrągów oraz okoni.

K	N	↔	↓	Ver	f	🚩
VJ-MB05	G Manga	5cm	0,3-0,8m	Suspending-SU	8g	EB, ED, EN, JN, NL, OC, OK, OM, R, TG, UK



HOLO SELECT Manga DR



HS MANGA DR Zmodyfikowana seria woblerów Manga wyposażona w wyraźnie wydłużony ster typu DR. Wobler szybko schodzi na odpowiednią głębokość, a dzięki neutralnej wyporności możemy pozostawić go na dłużej w polu ataku drapieżnika. Szczególnie dobrze sprawdza się podczas obławiania typowych pstrągowych burt oraz dołków, a także w jeziorach podczas łowienia okoni żerujących przy dnie i na większych głębokościach w toni.

K	N	↔	↓	Ver	f	🚩
VJ-MC05	G Manga	5cm	0,5-1,0m	Pływający-DR głęboko schodzący	8g	EB, ED, EN, JN, NL, OC, OK, OM, R, TG, UK



HOLO SELECT Alba Twitch



HS ALBA TWITCH Woblerki dedykowane do metody twitchingowej. Przynęty typu suspending, o neutralnej wyporności możemy prowadzić na odpowiednią głębokość, poprzez krótkie, mocne szarpnięcia wędki. W momencie paazy wobler zastyga, prowokując drapieżniki do agresywnego ataku. Odpowiednie wyważenie przynęty ułatwia oddawanie długich i celnych rzutów.

K	N	↔	↓	Ver	f	🚩
VJ-AT07	G Alba Twitch	7,5cm	0,5-1,5m	Suspending-SU	8g	KSN, KSX, MA, MB, N, ND, OM, OP, R, SD, TG, UK
VJ-AT09	G Alba Twitch	9cm	0,8-2,0m	Suspending-SU	11g	KSN, KSX, MA, MB, N, ND, OM, OP, R, SD, TG, UK

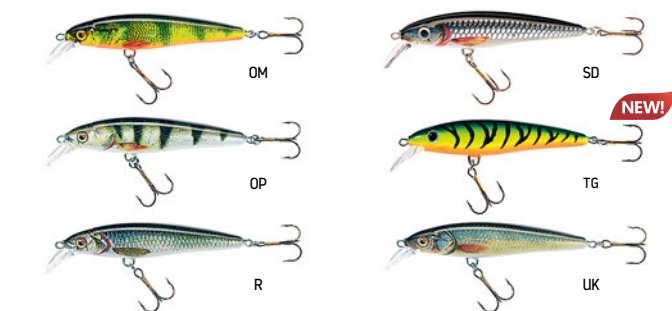

HOLO SELECT Diver



HS DIVER Seria smukłych, wydłużonych woblerów z długim sterem. Bardzo szybko zejście w dół już po pierwszych przekręceniach korbki kołowrotka. Polecamy do łowienia dużych drapieżników, szczególnie do łowienia sumów.

K	N	↔	↓	Ver	⌂	📌	
VJ-X08	G	Diver	8cm	2,5-4,5m	Pływający-DR głęboko schodzący	10g	CD, E, H, N, OB, OM, RH, SC, SL, SN, TR, U
VJ-X09	G	Diver	9cm	3,0-5,0m	Pływający-DR głęboko schodzący	12g	CD, E, H, N, OB, OM, RH, SC, SN, TR
VJ-X11	G	Diver	11cm	4,0-9,0m	Pływający-DR głęboko schodzący	24g	CD, E, H, N, OB, OM, RH, SC, SL, SN, TR, U
VJ-X12	G	Diver	12cm	4,0-9,0m	Pływający-DR głęboko schodzący	27g	H, OB, U



HOLO SELECT Płetwal

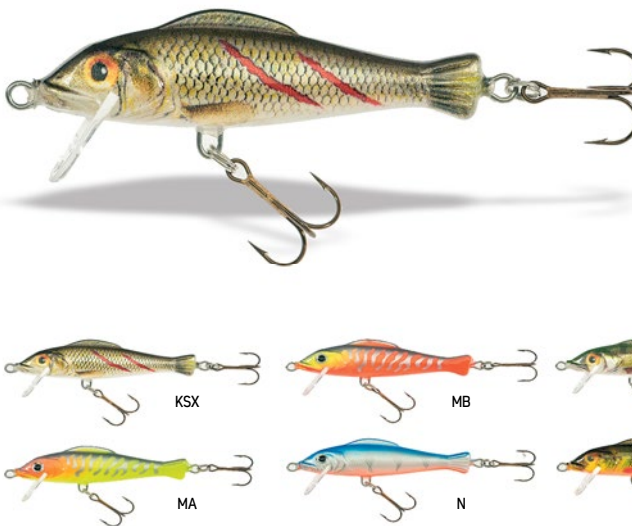

HS PŁETWAL Uniwersalne woblerki z charakterystycznymi, wyraźnie zaznaczonymi płetwami – grzbietową i ogonową. Ciekawa, lekko kołysząca akcja korpusu. Polecamy do łowienia szczupaków i innych drapieżników w rzekach i jeziorach.

K	N	↔	↓	Ver	⌂	📌	
VJ-PE07	G	Płetwal	7cm	1,0-2,0m	Pływający-F	8,0g	KSX, MA, MB, N, OL, OM, R, RH, SC, SN, TR, ZAX
VJ-PE09	G	Płetwal	9cm	1,3-2,8m	Pływający-F	11g	KSX, MA, MB, N, OL, OM, R, RH, SC, SN, TR, ZAX



HOLO SELECT Nidor



HS NIDOR Woblerki kształtem przypominające małe ukleje i jelce. Wydłużony, smukły kształt, ster średniej długości. NIDOR podczas naszych testów skutecznie kusił do ataku dorodne szczupaki i bolonie. Polecamy do łowienia drapieżników we wszystkich akwenach, w tym do rzecznej trollingu.

K	N	↔	↓	Ver	⌂	📌	
VJ-NI08	G	Nidor	8cm	1,0-3,0m	Pływający-F	8g	KSN, MA, MB, N, OD, OM, R, RH, TR
VJ-NI09	G	Nidor	9cm	1,5-4,0m	Pływający-F	11g	KSN, MA, MB, N, OD, OM, R, RH, TR
VJ-NI11	G	Nidor	11cm	2,0-5,5m	Pływający-F	18g	KSN, MA, MB, N, OD, OM, R, RH, TR

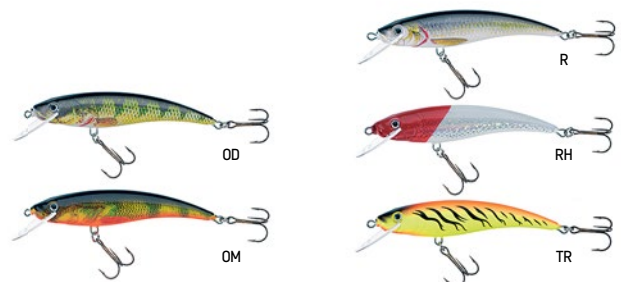

HOLO SELECT

Horn QM



HS HORN QM Klasyczne, dwuelementowe wobler z wyraźnie zaznaczoną agresywną akcją tylnej części. Naturalny wygląd w połączeniu z szybkimi drganiem sprawia, że przynęta jest bardzo skuteczna. Polecamy do łowienia „z ręki” oraz do trollingu.

K	N	↔	↓	Ver	⌚	🏷️	
VJ-HQ07	G	Horn QM	7cm	0,6-1,8m	Pływający-F	7g	KSN, KSX, MA, MB, N, ND, OM, OP, R, RB, SD, Z
VJ-HQ09	G	Horn QM	9cm	0,8-2,0m	Pływający-F	14g	KSN, KSX, MA, MB, N, ND, OM, OP, R, RB, SD, Z
VJ-HQ11	G	Horn QM	11cm	1,0-2,5m	Pływający-F	16g	KSN, KSX, MA, MB, N, ND, OM, OP, R, RB, SD, Z



HOLO SELECT

Gerit



HS GERIT Łamane wobler o wydłużonym korpusie z płetwą grzbietową. Doskonale imitują płotkę, uklejkę lub okonia. Nietypowe i innowacyjne zastosowanie gumowego ogonka, który zwiększa atrakcyjność woblera podczas jego agresywnej pracy. Dodatkowo prowokującym drapieżnikiem jest wbudowana grzechotka. Umieszczenie i wielkość steru umożliwiają płynsze prowadzenie przynęty. Długość woblera wynosi 11 cm, natomiast z ogonkiem 14 cm. W ofercie sześć wersji kolorystycznych, każdy wobler posiada dwa zapasowe ogonki.

K	N	↔	↓	Ver	⌚	🏷️	
VJ-GE11	G	Gerit	11cm+3cm	1,0-2,5m	Pływający-F	25g	KP, MA, ON, OP, SC, SN



HOLO SELECT

Stynka



HS STYNKA Wobler charakteryzujące się wydłużonym, wrzecionowatym kształtem i relatywnie szerokim sterem. Wyrazista, gęsta akcja z dodatkowym efektem wabiącym grzechotki umieszczonej wewnątrz korpusu. Polecamy do łowienia sandaczy i szczupaków oraz szczególnie na dużych rzekach, do łowienia sumów.

K	N	↔	↓	Ver	⌚	🏷️	
VJ-ST09	G	Stynka	9cm	1,5-3,5m	Pływający-DR Głęboko schodzący	8g	N, OK, OM, OP, RH, SC, SL, SN, TR
VJ-ST11	G	Stynka	11cm	2,0-5,0m	Pływający-DR Głęboko schodzący	13g	N, OK, OM, OP, RH, SC, SL, SN, TR



HOLO SELECT Gelon



DA



EN



EC



JN

HS GELON Małe woblerki, wydłużony kształt korpusu, agresywna akcja. Polecamy szczególnie do łowienia pstrągów i okoni.

K	N	↔	↓	Ver	⏏	📌	
VJ-GL05	G	Gelon	5cm	0,4-1,0m	Pływający-F	3,0g	DA, EC, EN, JN, MA, MB, OC, OE, OK, OM
VJ-GL06	G	Gelon	6cm	0,5-1,2m	Pływający-F	3,5g	DA, EC, EN, JN, MA, MB, OC, OE, OK, OM



MA



OE



MB



OK



OC



OM

HOLO SELECT Senso QM



EA



ED



EB



MB



EC



MC

HS SENSO QM Zmodyfikowana seria popularnych pływających woblerków. Niewielkie, agresywnie pracujące przynęty w atrakcyjnej szacie graficznej. W ofercie trzy rozmiary, które polecamy do łowienia okoni, pstrągów, kleni i jazi. Największy model pozwoli na obławianie głębszych partii wody.

K	N	↔	↓	Ver	⏏	📌	
VJ-SQ035	G	Senso QM	3,5cm	0,3-0,8m	Pływający-F	2,2g	EA, EB, EC, ED, MB, MC, NB, OF, OM, PZ
VJ-SQ040	G	Senso QM	4cm	0,4-1,0m	Pływający-F	2,8g	EA, EB, EC, ED, MB, MC, NB, OF, OM, PZ
VJ-SQ055	G	Senso QM	5,5cm	0,5-1,5m	Pływający-F	5,7g	EA, EB, EC, ED, MB, MC, NB, OF, OM, PZ



NB



OM



OF



PZ

HOLO SELECT Golbat



DA



EN



JN



NA



SL



GN



KN



OM



T

HS GOLBAT Nieduże woblerki na pstrągi i okonie.

K	N	↔	↓	Ver	⏏	📌
VJ-GB035	Golbat	3,5cm	0,4-0,8m	Pływający-F	2,5g	DA, EN, GN, JN, KN, NA, OM, SL, T

HOLO SELECT Beetle



HS BEETLE Kolejna przynęta imitująca owady, należąca do grupy najmniejszych woblerów. Ten model jest imitacją chrząszczy, których smakoszami są głównie rzeczne klenie i jazie. Oczywiście sprawdzą się również w łowieniu okoni i pstrągów. W zależności od apetytu żerujących ryb oferujemy dwie wielkości owadów.

K	N	↔	↓	Ver	⌂	🏷️
VJ-CH02	Beetle	2cm	0,1-0,2m	Wolno tonący - S	1g	AU, BU, CU, DU, EU, GU, KU, LU
VJ-CH025	Beetle	2,5cm	0,1-0,3m	Pływający - F	2g	GU, KU

HOLO SELECT Chrabąszcz Smużak



HS CHRABĄSZCZ SMUŻAK Wobler powierzchniowy, imitujący chrabąszcza. Doskonale wabią gatunki, które zbierają owady z powierzchni wody. Dla klenia i jazia jest to przynęta nie do odrzucenia, ale nie pogardzą nią również pstrągi, okonie, lipienie i inne ryby żerujące przy powierzchni wody.

K	N	↔	↓	Ver	⌂	🏷️
VJ-SH03	Chrabąszcz Smużak	3cm	0,1m	Pływający-F	1,5g	AT, BT, CT, DT, ET, GT, KT, LT, MT

HOLO SELECT Żuk Smużak



HS ŻUK SMUŻAK Jeden z najmniejszych woblerów powierzchniowych, kształtem przypominający żuka. Swoją pracą skusi każdy gatunek poszukujący owadów przy powierzchni wody. Docelowym konsumentem tej przynęty są klenie i jazie, ale nie pogardzą nią inne drapieżniki.

K	N	↔	↓	Ver	⌂	🏷️
VJ-SP02	Żuk Smużak	2cm	0,1m	Tonący-S	1,8g	AV, BV, CV, DV, EV, GV, KV, LV, MV

HOLO SELECT Micron



HS MICRON Najmniejszy wobler w naszej ofercie, mierzący zaledwie 2 cm. Polecamy na jaziowo-kleniowe wyprawy. Ostra, wyraźnie zarysowana akcja tuż pod powierzchnią wody.

K	N	↔	↓	Ver	⌂	🏷️
VJ-MI02	Micron	2cm	0,1-0,3m	Wolno tonący-S	1,2g	AW, BW, CW, DW, EW, GW, KW, LW, MW

HOLO SELECT Popper Chlup



KSN



N



OS



SL



MA



OM



RB



UK

HS POPPER CHLUP Klasyczny wobler przeznaczony do powierzchniowego łowienia. Idealnie sprawdzi się na płytkich łowiskach silnie porośniętych roślinnością. Prowadzony skokami powoduje charakterystyczne pluśnięcia wabiące drapieżniki. Grzechotki w korpusie podnoszą atrakcyjność przynęty. Dostępne długości 5 cm, 7 cm i 9 cm sprawdzają się przy połowie szczupaków oraz okoni.

	K	N	↔	Ver	f	📄	
VJ-PN05	G	Popper New	5cm	0m	Pływający-F	6g	KSN, MA, N, OM, OS, RB, SL, UK
VJ-PN07	G	Popper New	7cm	0m	Pływający-F	8g	KSN, MA, N, OM, OS, RB, SL, UK
VJ-PN09	G	Popper New	9cm	0m	Pływający-F	12g	KSN, MA, N, OM, OS, RB, SL, UK

HOLO SELECT Virtus



KSY



N



OZ



TR



KT



OM



SC



ZA

HS VIRTUS Hybrydowe połączenie woblera bezsterowego i błystki obrotowej. Odpowiednio wyważony korpus utrzymuje stałą pozycję za wirującym skrzydełkiem, dzięki czemu nie skręca żyłki, co było do tej pory główną bolączką tego typu przynęt. Bardzo skuteczna broń na słabo żerujące drapieżniki.

	K	N	↔	Ver	f	📄
VJ-VR03		Virtus	3,5cm	Tonący-S	5g	KSY, KT, N, OM, OZ, SC, TR, ZA
VJ-VR04		Virtus	4cm	Tonący-S	8g	KSY, KT, N, OM, OZ, SC, TR, ZA



HOLO SELECT Jerk Force



HS JERK FORCE Nasza propozycja dla spinningistów wyspecjalizowanych w połowach dużych szczupaków. Prowadzimy regularnymi, szybkimi szarpnięciami szczytówki z krótkimi przerwami, w czasie których najczęściej następuje atak zwabionego drapieżnika.

K	N	↔	↓	Ver	⌋	☑
VJ-JE08	G Jerk Force	8cm	0,5-1,5m	Wolno tonący-S	22g	CD, KSY, ND, NL, OM, OS, PB, PZY, SB, TG
VJ-JE10	G Jerk Force	10cm	0,5-1,5m	Wolno tonący-S	40g	CD, KSY, ND, NL, OM, OS, PB, PZY, SB, TG



HOLO SELECT Hiper Jerk



HS HIPER JERK Seria woblerów bezsterowych. Łowimy, prowadząc przynętę krótkimi skokami z trwającym do dwóch sekund okresem pauzy. Woblery HS HIPER JERK reagują na poderwanie szczytówki zdecydowanym ruchem w bok od osi prowadzenia. W ofercie dwa rozmiary.

K	N	↔	↓	Ver	⌋	☑
VJ-V09	G Hiper Jerk	9cm	0,5-1,0m	Tonący-S	27g	CD, OB, OM, OR, P, PI, SD, TT, TG, WR
VJ-V11	G Hiper Jerk	11cm	0,5-1,0m	Tonący-S	46g	CD, OB, OM, OR, P, PI, SD, TT, TG, WR

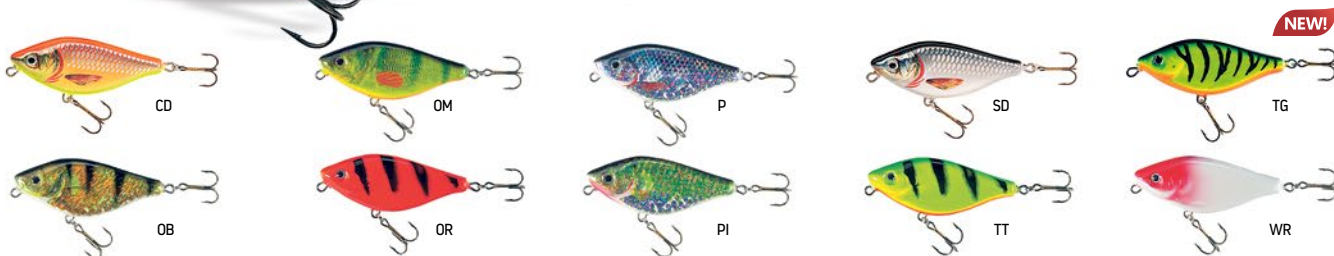

HOLO SELECT Troll

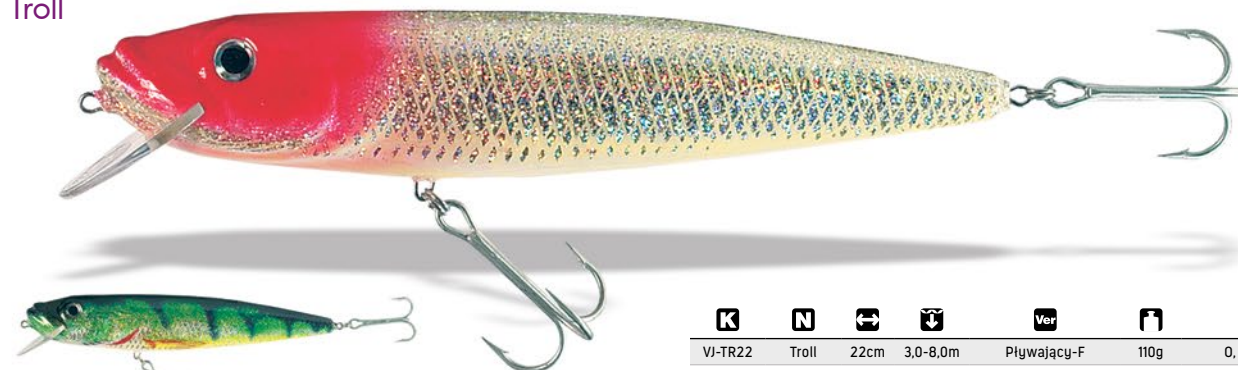

HS TROLL Wielkie woblery trollingowe w kształcie zbliżonym do śledzia.

K	N	↔	↓	Ver	⌋	☑
VJ-TR22	Troll	22cm	3,0-8,0m	Pływający-F	110g	O, P, RH, SL



HOLO SELECT Fish Max

HS FISH MAX Wielki wobler do łowienia trollingowego.

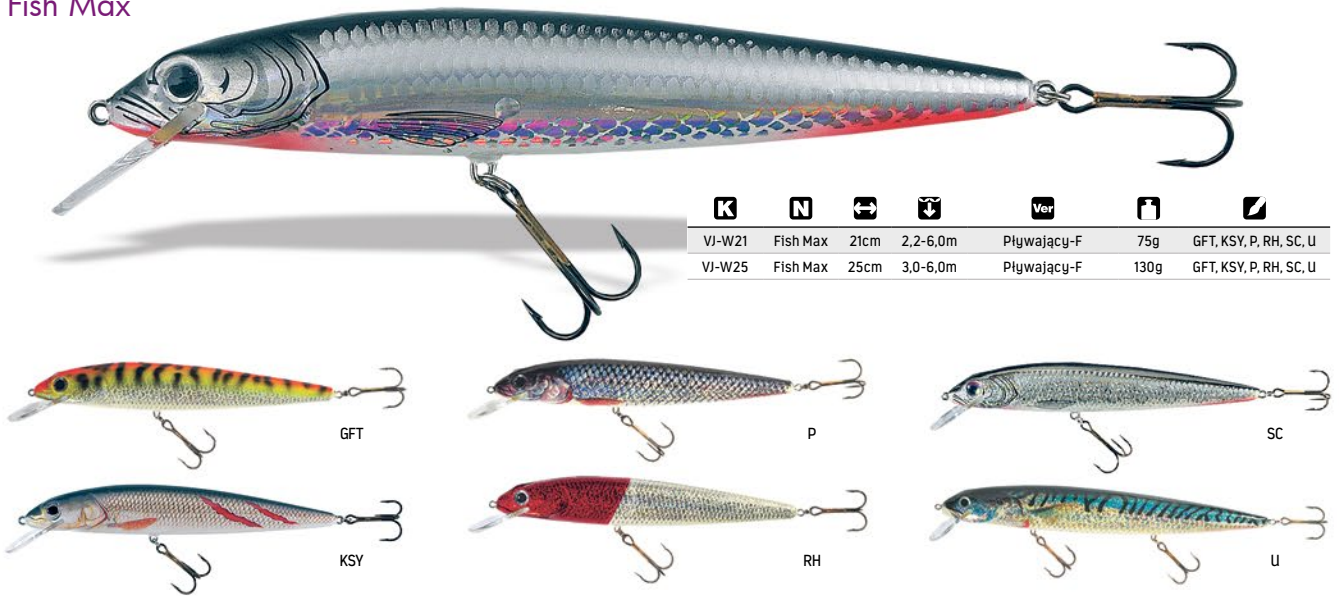

K	N	↔	↓	Ver	⌂	☑
VJ-W21	Fish Max	21cm	2,2-6,0m	Pływający-F	75g	GFT, KSY, P, RH, SC, U
VJ-W25	Fish Max	25cm	3,0-6,0m	Pływający-F	130g	GFT, KSY, P, RH, SC, U



GFT



P



SC



KSY



RH



U

HOLO SELECT Pike Max

HS PIKE MAX Wielki wobler do łowienia trollingowego. W ofercie trzy wielkości: 21, 25 i 30 cm.



BM



PL



P



PT

K	N	↔	↓	Ver	⌂	☑
VJ-PI21	G Pike Max	21cm	2,0-4,0m	Pływający-F	72g	BM, P, PL, PT
VJ-PI25	Pike Max	25cm	2,5-6,0m	Pływający-F	112g	BM, P, PL, PT
VJ-PI30	Pike Max	30cm	3,0-6,0m	Pływający-F	150g	BM, P, PL, PT

HOLO SELECT Pike

HS PIKE Dla głodnego szczupaka każda rybka przepływająca w pobliżu to potencjalna zdobycz. Dotyczy to również pobratymców – mniejszych szczupaków, nieopatrznie przemierzających się w pobliżu większego kolegi. Dla szczupaczych kanibali przygotowaliśmy woblery PIKE, do złudzenia kształtem i pracą przypominające małego szczupaka.



BM



P



PF

K	N	↔	↓	Ver	⌂	☑
VJ-PI10F	G Pike	10cm	0,6-2,0m	Pływający-F	9g	BM, P, PF, PL, PT
VJ-PI12F	G Pike	12cm	1,0-2,0m	Pływający-F	15g	BM, P, PF, PL, PT
VJ-PI14F	G Pike	14cm	1,0-3,0m	Pływający-F	21g	BM, P, PF, PL, PT
VJ-PI16F	G Pike	16cm	1,0-3,5m	Pływający-F	30g	BM, P, PF, PL, PT



PL



PT

HOLO SELECT Pike 2-SEC



HS PIKE 2-SEC Kontynuując serię woblerów w kształcie szczupaka, ofertę wzbogaciłmy o model dwuczęściowy. Woblerzy PIKE 2-SEC charakteryzują się bardzo agresywną pracą wydzielonej części ogonowej. W ofercie cztery wielkości w wersji pływającej.

	K	N	↔	↓	Ver	⌚	🏷️
VJ-PJ10	G	Pike 2-SEC	10cm	0,5-1,4m	Pływający-F	10g	BM, P, PF, PL, PT
VJ-PJ12	G	Pike 2-SEC	12cm	0,8-2,5m	Pływający-F	13g	BM, P, PF, PL, PT
VJ-PJ14	G	Pike 2-SEC	14cm	1,0-3,5m	Pływający-F	21g	BM, P, PF, PL, PT
VJ-PJ16	G	Pike 2-SEC	16cm	1,0-3,5m	Pływający-F	30g	BM, P, PF, PL, PT

HOLO SELECT Fat Pike



HS FAT PIKE Kolejna wersja znanego i cenionego woblera w kształcie szczupaka. Wyraźnie poszerzona sylwetka świetnie imitująca kształt małego drapieżnika w zasobnych w drobnicę jeziorach.

	K	N	↔	↓	Ver	⌚	🏷️
VJ-PK08		Fat Pike	8cm	0,7-1,3m	Pływający-F	6g	BM, P, PD, PL
VJ-PK10	G	Fat Pike	10cm	0,8-1,5m	Pływający-F	14g	BM, P, PD, PL, PT
VJ-PK13	G	Fat Pike	13cm	1,0-2,5m	Pływający-F	25g	BM, P, PD, PL, PT
VJ-PK16	G	Fat Pike	16cm	1,5-4,0m	Pływający-F	52g	BM, PD, PL, PT

HOLO SELECT Fat Pike 2-SEC



HS FAT PIKE 2-SEC Model szczupaka FAT PIKE w wersji dwuczęściowej. Atrakcyjna akcja i ubarwienie obudzą kanibalizm w tych pięknych drapieżnikach.

	K	N	↔	↓	Ver	⌚	🏷️
VJ-PH10	G	Fat Pike 2-SEC	10cm	0,5-1,6m	Pływający-F	10g	BM, P, PL, PT
VJ-PH13	G	Fat Pike 2-SEC	13cm	1,0-2,4m	Pływający-F	21g	BM, P, PL, PT
VJ-PH16	G	Fat Pike 2-SEC	16cm	1,5-3,5m	Pływający-F	45g	BM, P, PL, PT



Jaxon Atract, Holo Reflex

Nowoczesny spinning to cała gama różnych technik łowienia związanych z daleko idącą specjalizacją używanego sprzętu. Wśród przynęt spinningowych szczególnie skuteczne są woblerki – różnej wielkości małe rybki, wykonane najczęściej z twardego tworzywa lub strugane z odpowiedniego gatunku drewna. W programie ATRACT szeroka rodzina wobków – od maleńkich woblerków pstrągowych, po większe woblerki szczupakowe.

JAXON ATRACT Cirus

ATRACT CIRUS Wydłużone smukłe woblerki imitujące ruch małych ryb, takich jak ukleje czy płocie. Polecane do płytkich łowisk i połowu w przy powierzchniowych warstwach wody.

K N ↔ ↓ Ver ↑ ↙
 VR-XHA090 G Cirus 9cm 1,0-2,5m F-pływający 11g A, B, C, D, E, F, G, H, I, K, L



JAXON ATRACT Logis

ATRACT LOGIS Woblerki o klasycznym kształcie. Krótki ster wprawia przynętę w silne drgania. Ciekawa, kołysząca akcja. Polecamy do łowienia większości drapieżników w miejscach o średniej głębokości wody.

K N ↔ ↓ Ver ↑ ↙
 VR-XHI080 G Logis 8cm 1,0-3,0m F-pływający 10g A, B, C, D, E, F, G, H, I, J, K, L

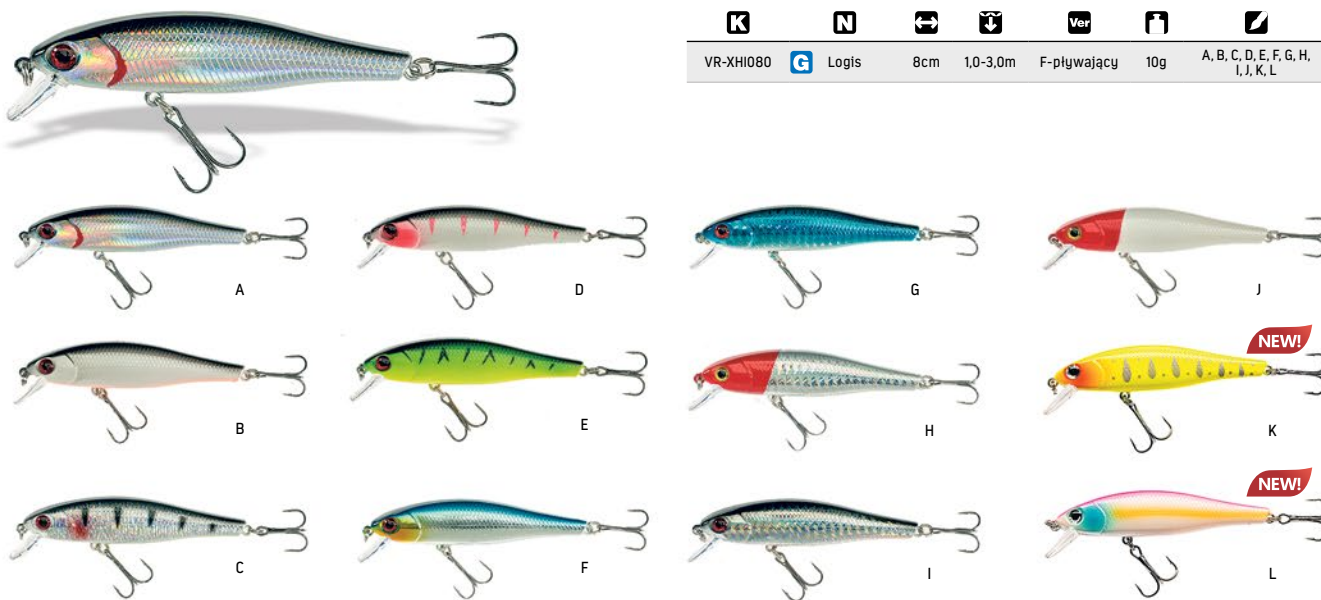

JAXON ATRACT Bleak



ATRACT BLEAK Wobler o smukłym, wydłużonym korpusie i krótkim sterze. Uniwersalna praca, naśladowująca leniwą rybkę, zmienia się w zależności od techniki prowadzenia. W trakcie jednostajnego zwijania wobler świetnie lusterkuje i kusi do brania. Polecany do łowienia drapieżników na wodach stojących oraz płynących.

K	N	↔	↓	Ver	⌂	🚩	
VR-XHN080	G	Bleak	8cm	0,5-2,0m	F-pływający	7,0g	A, B, C, D, E, F, G, H, I, J, K
VR-XHN100	G	Bleak	10cm	0,8-2,0m	F-pływający	14,1g	A, B, C, D, E, F, G, H, I, J, K

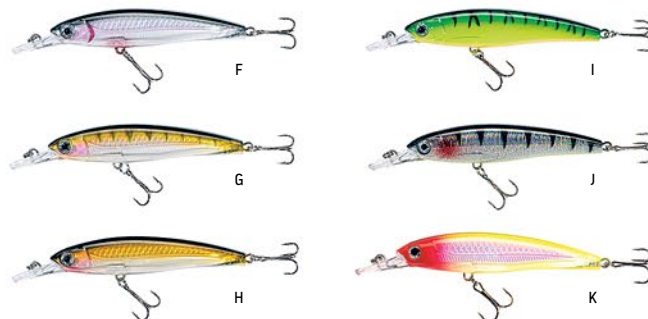

JAXON ATRACT Minnow



ATRACT MINNOW Wobler uniwersalnego zastosowania. Sprawdzają się zarówno w wodach stojących, jak i płynących. Skuteczność przynęty w wabieniu drapieżników zwiększono poprzez zastosowanie grzechotki w korpusie. Dostępne długości 7 cm i 9 cm w atrakcyjnych kolorach.

K	N	↔	↓	Ver	⌂	🚩	
VR-TC070	G	Minnow	7cm	0,3-1,5m	F-pływający	7g	A, B, C, D, E, F, G, H, I, K, L, M
VR-TC090	G	Minnow	9cm	0,4-1,8m	F-pływający	15g	A, B, C, D, E, F, G, H, I, K, L, M

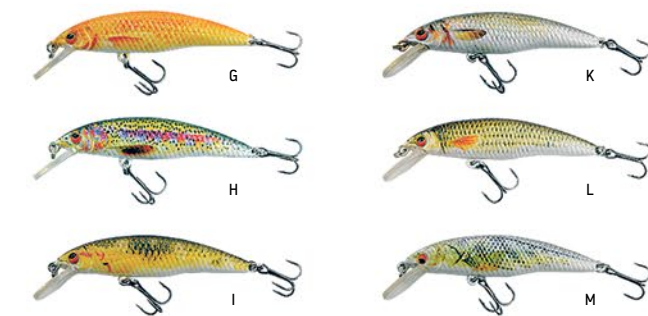

JAXON ATRACT Oskar

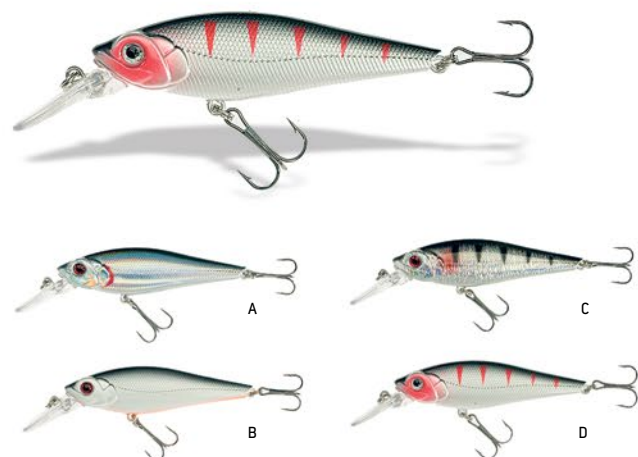

ATRACT OSKAR Propozycja dla zwolenników tradycji. Klasyczny kształt i agresywna praca nawet przy wolnym prowadzeniu. Polecany przy połowie szczupaków i sandaczy.

K	N	↔	↓	Ver	⌂	🚩	
VR-XHB080	G	Oskar	8cm	1,5-3,5m	F-pływający	11g	A, B, C, D, E, F, G, H, I, K



JAXON ATRACT Trefl



ATRACT TREFL Wobler z wydłużonym sterem. Agresywna akcja od początku pracy i szybkie zejście w głąb wody. Polecany do łowienia w głębszych wodach oraz do trollingu.

K	N			Ver			
VR-XHD080	G	Trefl	8cm	2,0-5,0m	F-pływający	10g	A, B, C, D, E, F, G, I, K, L



JAXON ATRACT Vist



ATRACT VIST Bardzo popularny model woblera o wydłużonym kształcie. Umiarkowana głębokość schodzenia pozwoli poprowadzić go niedaleko brzegu na większości łowisk. Grzechotka w korpusie posiada właściwości prowokujące ryby do ataku.

K	N			Ver			
VR-TF080	G	Vist	8cm	0,6-2,5m	F-pływający	12g	A, B, C, D, E, F, G, H, I, K, L



JAXON ATRACT Hoff



ATRACT HOFF Delikatnie chudszy korpus niż w modelu VIST. Również umiarkowana głębokość schodzenia i zwiększająca skuteczność grzechotka w korpusie.

K	N			Ver			
VR-TG080	G	Hoff	8cm	0,6-2,8m	FS-wolno tonący	11g	A, B, C, D, E, F, G, H, I, K, L



JAXON ATRACT Uklej

NEW!

ATRACT UKLEJ Smukły wobler przypominający kształtem drobna płoć. Najlepiej spisuje się podczas obławiania płytszych i średnich partii wody, od 0,8 m do 2,5 m. Odpowiednie wyważenie oraz konstrukcja zapewnia długie rzuty. Migotliwa akcja sprawia, że ten wobler spisuje się świetnie podczas jednostajnego zwijania oraz przy twitchingu. Polecamy szczególnie na sandacze, szczupaki i okonie w wodach płynących oraz stojących.

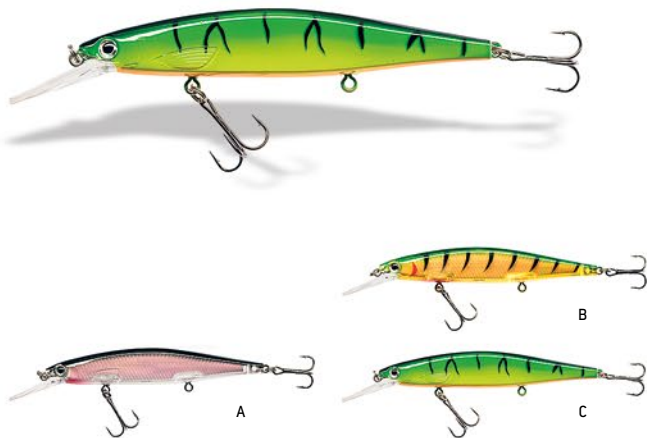

K	N			Ver			
VR-XHS110	G	Uklej	11cm	0,8-2,5m	F-pływający	12,0g	A,B,C,D,E,F,G,H,I



JAXON ATRACT Sail

ATRACT SAIL Woblery SAIL polecamy szczególnie do łowienia boleni. W ofercie wersja standard ST i wersja XT dodatkowo dociążona w przedniej części korpusu.



K	N			Ver			
VR-XHH090	G	Sail ST	9cm	0,8-2,0m	S-tonący	14g	C, D, F, G, J, H
VR-XHL090	G	Sail XT	9cm	0,8-2,0m	S-tonący	22g	C, D, F, G, J

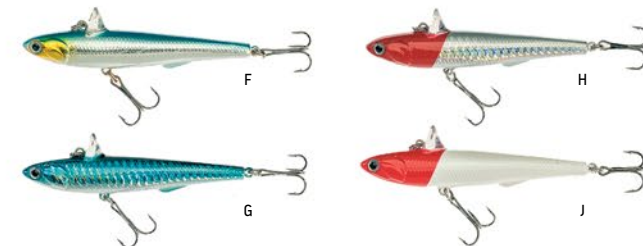

JAXON ATRACT Atris

ATRACT ATRIS Wobler doskonale sprawdzający się zarówno w średnich, jak i głębszych partiach akwenu. Spokojna, zrównoważona praca.



K	N			Ver			
VR-XHF065	G	Atris	6,5cm	1,5-3,0m	F-pływający	8g	B, G, J

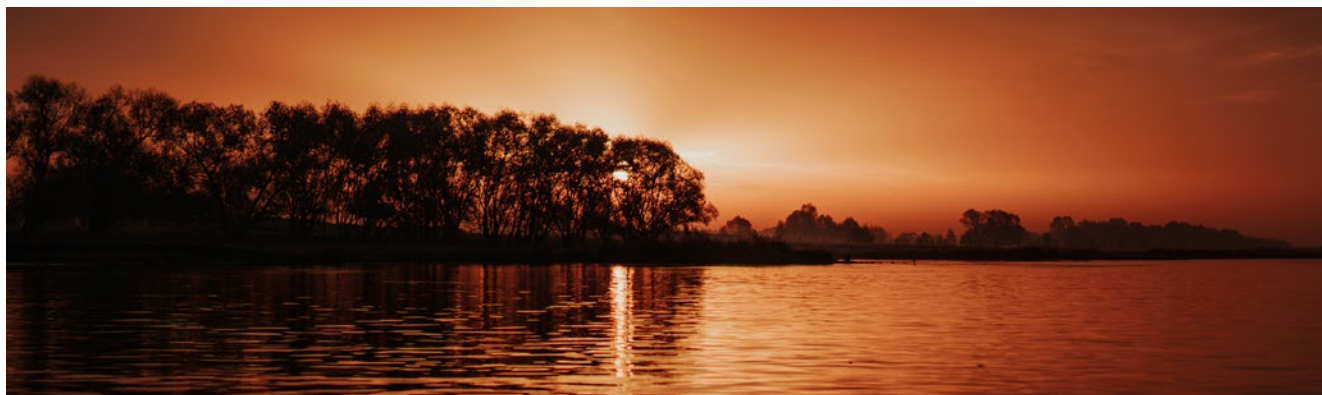

JAXON ATRACT Spark



ATRACT SPARK Nieduże woblerki z małym sterem. Przy prowadzeniu SPARK utrzymuje się relatywnie blisko powierzchni lustra wody. Akcja przypomina ruch drobnicy, szczególnie uklejkki.

K	N			Ver		
VR-XHC065	G Spark	6,5cm	0,4-1,2m	FS-wolno tonący	6g	A, B, C, D, E, F, G, H, I, J, K

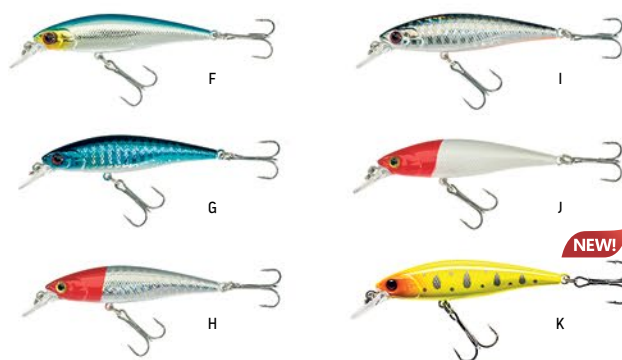

JAXON ATRACT Shad



ATRACT SHAD Smukłe woblerki z wydłużonym sterem. Bardzo dobrze pracują w silnym prądzie, agresywna akcja przy pierwszym przekręceniu korbką kołowrotka. W ofercie rozmiary 6 cm i 7,5 cm.

K	N			Ver		
VR-TA060	G Shad	6cm	0,4-1,8m	F-ptywający	3,5g	A, B, C, D, E, F, G, H, I, K
VR-TA075	G Shad	7,5cm	0,4-2,0m	F-ptywający	7g	A, B, C, D, E, F, G, H, I, K



JAXON ATRACT Ugur



ATRACT UGUR Mały i smukły wobler, polecany na mniejsze drapieżniki, takie jak okonie czy pstrągi. Rewelacyjnie pracują w wodzie, prowokując ryby do ataku. Długość 5 cm, dostępna w różnych wariantach kolorystycznych.

K	N			Ver		
VR-TE050	G Ugur	5cm	0,2-0,8m	F-ptywający	3g	A, B, C, D, E, F, G, H, I, K, L, M

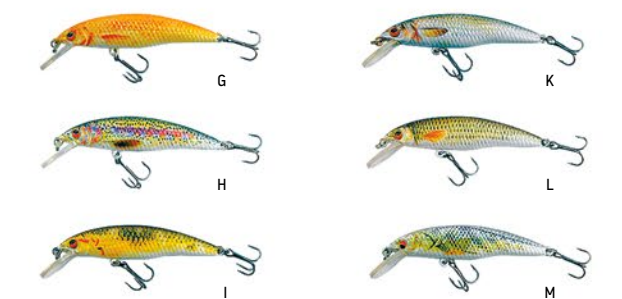

JAXON ATTRACT Fat

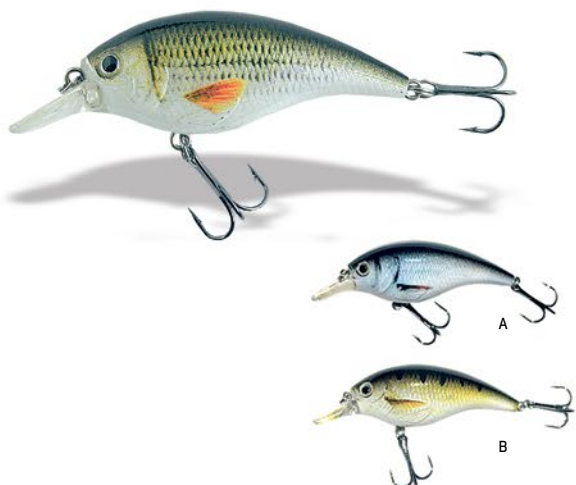

ATTRACT FAT Wyraźnie wygrzbiecone, pękate woblery z relatywnie krótkim sterem. Bardzo agresywna praca, nawet przy wolnym prowadzeniu. W ofercie rozmiary 6 cm i 7 cm.

K	N	↔	⬇	Ver	f	☑
VR-TB060	G Fat	6cm	1,0-2,8m	F-plywający	10g	A, B, C, D, E, F, G, H
VR-TB070	G Fat	7cm	1,0-3,0m	F-plywający	16g	A, B, C, D, E, F, G, H

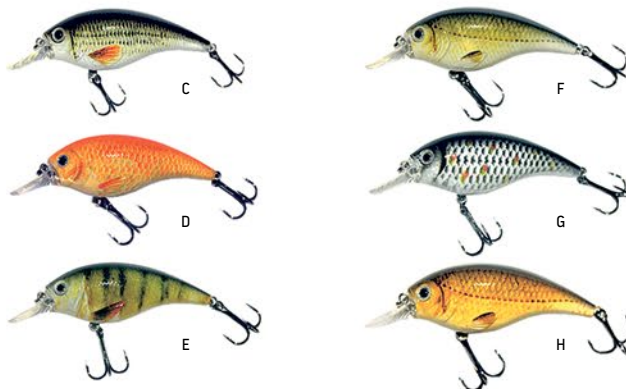

JAXON ATTRACT Clos

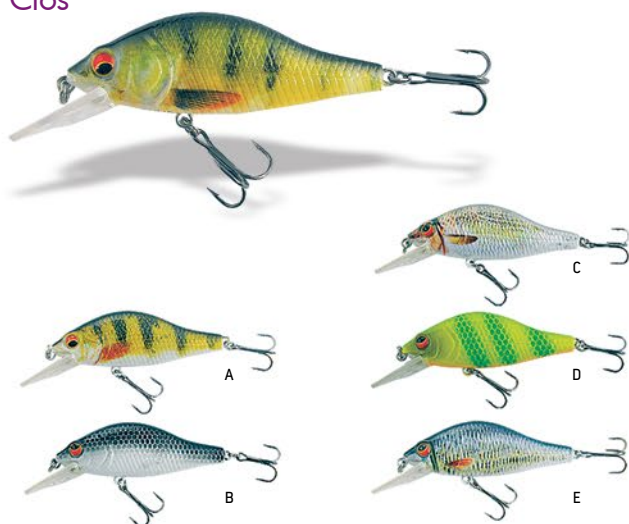

ATTRACT CLOS Bardzo popularny wobler o klasycznym kształcie karasia. Wyraźnie agresywna akcja oraz zastosowanie grzechotki w korpusie zachęcają drapieżniki do ataku. W ofercie uniwersalne długości 5 cm i 7 cm w różnych wersjach kolorystycznych.

K	N	↔	⬇	Ver	f	☑
VR-TD050	G Clos	5cm	0,3-1,3m	F-ptywający	4g	A, B, C, D, E, F, G, H, I, K, L
VR-TD070	G Clos	7cm	0,5-2,3m	F-ptywający	11g	A, B, C, D, E, F, G, H, I, K, L

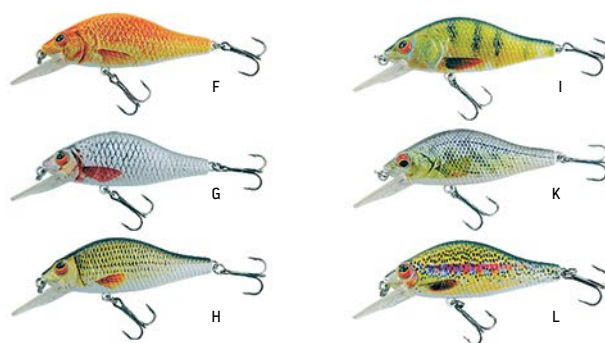

JAXON ATTRACT Dron



ATTRACT DRON Woblery powierzchniowe, dostępne w rozmiarach 6,5 cm oraz 8,5 cm. Prowadzimy średnim tempem, co pewien czas mocno podrywając przynętę. Dron atrakcyjnie odchodzi na boki pod samą powierzchnią, prowokując drapieżniki do ataku. Polecamy szczególnie do połowów w trudnych i zarosniętych łowiskach, podczas łowienia boleni, okoni i szczupaków.

K	N	↔	⬇	Ver	f	☑
VR-XHR065	G Dron	6,5cm	0-0,3m	F-plywający	5,3g	A, B, C, D, E, F, G, H, I
VR-XHR085	G Dron	8,5cm	0-0,3m	F-plywający	10,5g	A, B, C, D, E, F, G, H, I



JAXON ATRACT Flash



A



C



B



D

ATRACT FLASH Woblery stworzone do łowienia na dużych odległościach. Oryginalne rozwiązanie steru wprawia przynętę w bardzo ciekawy ruch, imitujący uciekającą rybkę. Prowadzimy skokowo, poprzez szybkie, synchroniczne podszarpnięcia. Szeroka paleta kolorów pozwoli dobrać przynętę idealną do warunków panujących na towisku.

K	N			Ver		
VR-XHP085	G Flash	8,5cm	1,0-4,0m	S-tonący	17,0g	A, B, C, D, E, F, G, H, I, J



E



H



F



I



G



J

JAXON ATRACT Cosma



B



A



C

ATRACT COSMA Woblery powierzchniowe. Łowimy skokami, powodując charakterystyczny plusk na powierzchni. Dobrze radzą sobie w zbiornikach z bujną roślinnością. Zalecane do połowu okoni oraz szczupaków.

K	N			Ver		
VR-XHK070	G Cosma	7cm	0m	F-pływający	10g	A, B, C, D, E, F, G, H, I



D



G



E



H



F



I

JAXON ATRACT Edar



C



A



D



B



E

ATRACT EDAR Powierzchniowy wobler, który dobrze sprawdzi się w bardzo płytkich zbiornikach lub pokrytych roślinnością uniemożliwiająca prowadzenie normalnego woblera. Wytwarza charakterystyczny plusk, wabiąc okonie oraz szczupaki.

K	N			Ver		
VR-XHE075	G Edar	7,5cm	0,1-0,3m	F-pływający	9g	A, B, C, D, E, F, G, H, I, J, K



F



I



G



J



H



K

JAXON ATRACT

Aris

ATTRACT ARIS Seria niedużych woblerów pływających stworzonych do łowienia pstrągów, okoni oraz kleni. Pękaty, baryłkowaty, korpus przynęty wraz ze sporym sterem powoduje bardzo aktywną i skuteczną pracę. Polecamy do łowienia zarówno w rzekach, jak i jeziorach.



K	N	↔	↓	Ver	f	🚩
VR-XHM040	G Aris	4,0cm	0,4-1,5m	F-pływający	4,8g	A, B, C, D, E, F, G, H, I, J, K

JAXON ATRACT

Mini

ATTRACT MINI Małutki wobler z pękatym korpusem do połowu okoni i pstrągów. Sprawdza się przy połowach w przypowierzchniowych warstwach akwenu.



K	N	↔	↓	Ver	f	🚩
VR-XHG035	G Mini	3,5cm	0,3-0,5m	F-pływający	3,5g	A, B, C, D, E, F, G, H, I, J, K, L, M

JAXON ATRACT

Pixel

ATTRACT PIXEL Mały wobler, mierzący 2,5 cm, polecany szczególnie do połowów jazi, kleni oraz okoni. Krępa budowa nadaje wyraźną akcję. Wobler pracuje tuż pod powierzchnią wody. Świetnie sprawdzi się na płytkich łowiskach i przy gęstej roślinności.



K	N	↔	↓	Ver	f	🚩
VR-TI025	G Pixel	2,5cm	0,1-0,2m	F-pływający	1,5g	A, B, C, D, E, F, G, H, I

JAXON ATRACT Hooper



ATRACT HOOPER Niewielki wobler do łowienia przy powierzchni. Przynęta o agresywnej pracy, przeznaczona do połowu okoni, kleni i pstrągów.

K	N			Ver		
VR-XHJ045	G Hooper	4,5cm	0,3-0,6m	F-ptywający	3,5g	A, C, D, G, H

JAXON ATRACT Frog



ATRACT FROG Woblery przypominające żaby wielkością i kolorystyką. Głębokość schodzenia przynęty pod wodę i jej praca odpowiadają naturalnym zachowaniom płazów w wodzie. W rozmiarze 4,5 cm dodatkowy chwost w kotwiczce.

K	N			Ver		
VR-TH045	G Frog	4,5cm	0,1-0,5m	F-ptywający	7g	A, B, C, D, E, F
VR-TH055	Frog	5,5cm	0,1-0,5m	F-ptywający	11g	A, B, C, D, E, F

HOLO REFLEX Tabias

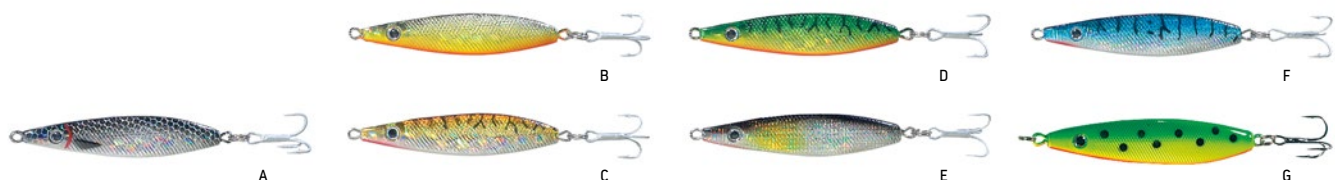

HR TABIAS Smukłe, wydłużone woblery bezsterowe, kształtem przypominające wąskie błystki wahadłowe. Gorąco polecamy do łowienia troci z morskiego brzegu. TABIASY polecamy również do łowienia boleni. Prowadzimy szybko, z krótkimi pauzami. W ofercie dwa rozmiary o wadze 13 g i 26 g.

K	N			Ver		
BW-HT1	Tabias	7cm	0,5-2,0m	S-tonący	13g	B, C, D
BW-HT2	Tabias	9cm	0,5-2,0m	S-tonący	26g	A, B, C, D, E, F, G

HOLO REFLEX Tabias Minnow



HR TABIAS MINNOW Zmodyfikowana wersja popularnej i cenniejszej przynęty TABIAS. Środek ciężkości został przesunięty lekko do przodu, co wyraźnie wydłuża dystans rzutowy. Atrakcyjna gama kolorów, sprawdzi się podczas morskiego spinningu z brzegu.

K	N			Ver		
BW-HTX2	Tabias Minnow	8cm	0,5-2,0m	S-tonący	23g	A, B, C, D, E, F, G, H



Atract Multi-Parts

Woblery ATRACT MULTI-PARTS są zbudowane z wielu połączonych ze sobą elementów. System ten pozwala na uzyskanie wręcz niewiarygodnej akcji, do złudzenia przypominającej naturalne ruchy płynącej rybki. W modelach XMP-A i B płetwy ogonowe wykonane z miękkiego tworzywa. W pozostałych modelach płetwy z tego samego materiału, co korpus.

ATRACT MULTI-PARTS XMP-E



ATRACT MULTI-PARTS XMP-E Wobler bezsterowy kształtem wyraźnie przypominający płotkę. Tonie wolno, polecamy podobny sposób prowadzenia przynęty skokami, jak w przypadku dżerków lub klasycznie ze zmiennym tempem ściągnięcia. Zabójcza broń na szczupaki.

K	N	↔	↓	Ver	⌂	📌
VR-MSE080	G Atract XMP-E	8cm	0,5-1,7m	S-tonący	8g	A, B, C, D, F, G
VR-MSE115	G Atract XMP-E	11,5cm	0,7-2,0m	S-tonący	20g	A, B, C, D, E, F, G



ATRACT MULTI-PARTS XMP-I

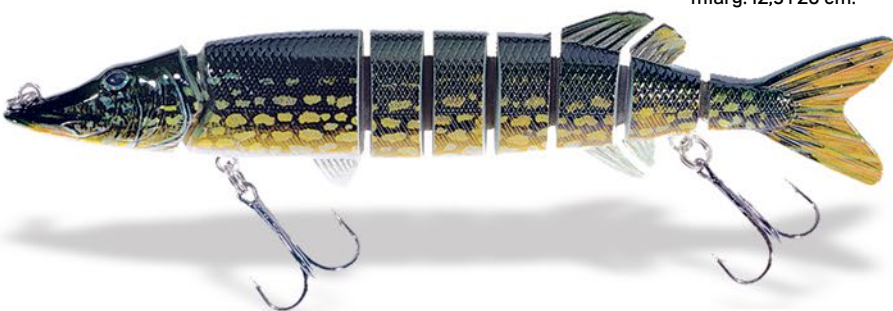

ATRACT MULTI-PARTS XMP-I Wobler idealnie imitujący sylwetkę i sposób poruszania się niedużego szczupaka. W ofercie dwa rozmiary: 12,5 i 20 cm.

K	N	↔	↓	Ver	⌂	📌
VR-MSI125	G Atract XMP-I	12,5cm	0,2-1,0m	S-tonący	19g	A, B, C, D
VR-MSI200	G Atract XMP-I	20cm	0,2-1,0m	S-tonący	66g	A, B, C, D

ATTRACT MULTI-PARTS XMP-M



ATTRACT MULTI-PARTS XMP-M Bezsterowy, 4-segmentowy wobler z charakterystyczną, lekko otwartą pokrywą skrzelową. Świetnie się sprawdza podczas płynnego prowadzenia lub prowadzenia mocnymi szarpnięciami, techniką jak przy dżerkach. Wiele połączonych ze sobą elementów nadaje bardzo realistyczną, agresywną pracę przypominającą żywą rybkę.

		Atract XMP-M	11cm	0,4-2,0m	S-tonący	17g	A, B, C, D, E, F
--	--	--------------	------	----------	----------	-----	------------------

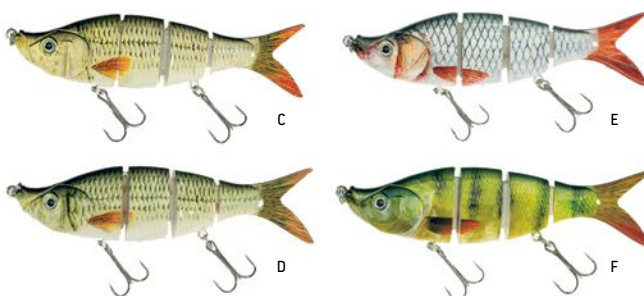

ATTRACT MULTI-PARTS XMP-G

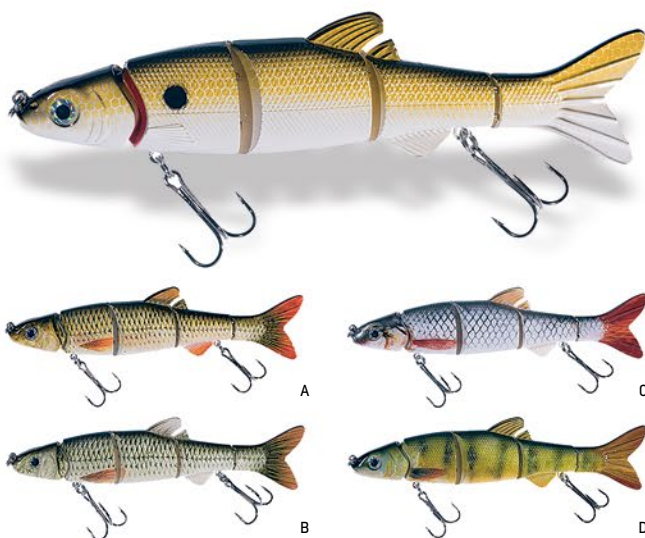

ATTRACT MULTI-PARTS XMP-G Woblery bezsterowe w charakterystycznym kształcie jelca lub płotki. Poza płynnym prowadzeniem polecamy technikę krótkich, zdecydowanych szarpnięć, stosowaną przy dżerkach. W ofercie długości 11 cm i 15 cm.

		Atract XMP-G	11cm	0,3-1,5m	S-tonący	15g	A, B, C, D, E, F, G, H
		Atract XMP-G	15cm	0,3-1,5m	S-tonący	39g	A, E

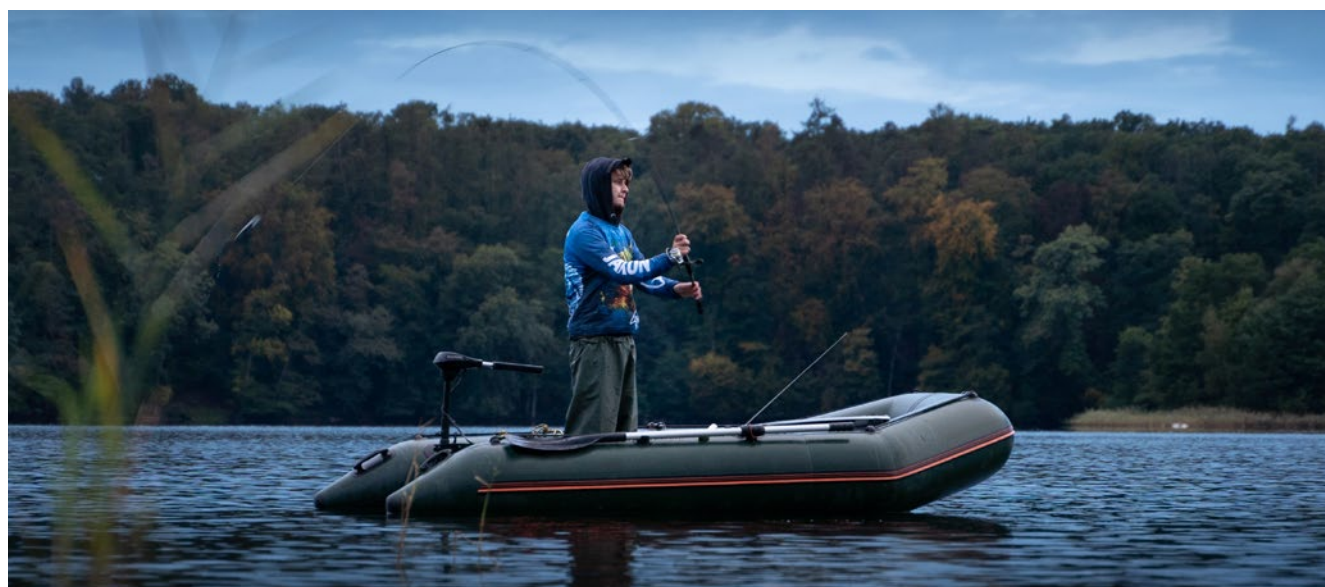
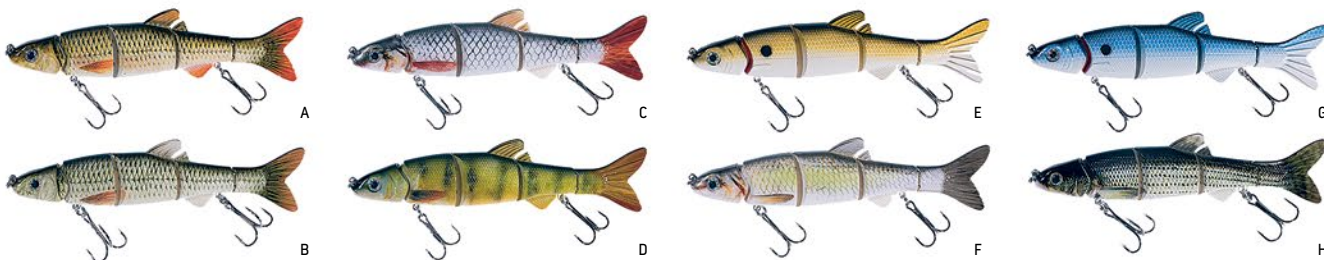

ATTRACT MULTI-PARTS XMP-C



ATTRACT MULTI-PARTS XMP-C

Wieloelementowy wobler z wydłużonym sterem. Bardzo silna, wyrazista akcja, dodatkowy efekt wabiący grzechotki umieszczonej wewnątrz korpusu.

K	N			Ver		
VR-MSC090	Atract XMP-C	9cm	0,2-1,0m	F-pływający	11g	A, B, H



ATTRACT MULTI-PARTS XMP-A



ATTRACT MULTI-PARTS XMP-A Wieloelementowy wobler o podwyższonej, krępej sylwetce przypominającej małego karasia, krapia lub leszcza. Trzy płetwy – ogonowa, grzbietowa i brzuszna – wykonane z miękkiego tworzywa. Dodatkowo w komplecie trzy zapasowe płetwy ogonowe do wykorzystania w przypadku ich utraty podczas łowienia.

K	N			Ver		
VR-MSA080	Atract XMP-A	8cm	0,5-2,0m	S-tonący	13g	G, H, I





Błystki RUBLEX należą do wąskiego grona kultowych przynęt i zajmują ważne miejsce w pudełku każdego doświadczonego wędkarza spinningisty. Wszystkie prezentowane poniżej modele obrotówek i wahadłówek cechuje perfekcyjne wykończenie i dbałość o każdy najmniejszy detal. Staranność wykonania połączona z użyciem najlepszych dostępnych materiałów przekłada się na komfort łowienia i ilość niezapomnianych przygód wędkarskich.

RUBLEX Celta



RUBLEX CELTA Uniwersalna seria błystek obrotowych wyposażonych w system zapobiegający skręceniu żyłki. Dość ciężki korpus i charakterystyczna, zwężająca się górą paletka połączone są fantastycznie dopracowanym strzemiączkiem – wszystko to sprawia, że błystka rozpoczyna pracę natychmiast, gdy tylko wylądnie w wodzie. W ofercie pięć rozmiarów w szerokiej paletce kolorystycznej.

N	K	ROZMIAR	WAGA	DOSTĘPNE KOLORY
Celta	BR-RCE0	0	1,5g	A, ANR, APR, ARN, CNR, O, ONR, ORN
Celta	BR-RCE1	1	2,0g	A, APR, ARN, CNR, O, ONR, OPR, ORN
Celta	BR-RCE2	2	3,5g	A, ANR, APR, ARN, CNR, O, ONR, OPR, ORN
Celta	BR-RCE3	3	5,0g	A, ANR, APR, ARN, CNR, O, ONR, OPR, ORN
Celta	BR-RCE4	4	7,0g	A, ANR, APR, ARN, CNR, O, ONR, OPR, ORN

RUBLEX Veltic/Veltic SP



RUBLEX VELTIC/VELTIC SP Błystki obrotowe z wydłużonym skrzydełkiem wirującym blisko osi. Mocna, wyczuwalna na kijku, równa akcja skrzydełka potrafi zwabić drapieżniki z dalszej odległości. W zależności od rozmiaru polecane do łowienia szczupaków, okoni, pstrągów i kleni.

N	K	ROZMIAR	WAGA	DOSTĘPNE KOLORY
Veltic	BR-RVE1	1	2,0g	A, ANV, AR, ARN, CRN, O, ONV, OR, ORN
Veltic	BR-RVE2	2	3,5g	A, ANV, AR, ARN, CRN, O, ONV, OR, ORN
Veltic	BR-RVE3	3	5,0g	A, ANV, AR, ARN, CRN, O, ONV, OR, ORN
Veltic	BR-RVE4	4	8,0g	A, ANV, AR, ARN, CRN, O, ONV, OR, ORN
Veltic	BR-RVE5	5	10,0g	A, O, ONV, OR
Veltic SP	BR-RVESP1	1	2,0g	A, C
Veltic SP	BR-RVESP2	2	3,5g	A, C
Veltic SP	BR-RVESP3	3	5,0g	A, C
Veltic SP	BR-RVESP4	4	8,0g	A, C
Veltic SP	BR-RVESP5	5	10,0g	A, C

RUBLEX Orlac



RUBLEX ORLAC Mosiężne, lekko poszerzone wahadłówki doskonale imitujące ruchy uciekającej płotki lub krapia. Wyraźnie zaznaczona praca nawet przy wolnym prowadzeniu i podczas opadu. Polecamy szczególnie do łowienia szczupaków.

N	K	ROZMIAR	WAGA	DOSTĘPNE KOLORY
Orlac	BR-ROC3	3	11g	ANR, CNR
Orlac	BR-ROC5	5	15g	ANR, CNR
Orlac	BR-ROC7	7	20g	ANR, CNR, ONR

RUBLEX Orkla



RUBLEX ORKLA Mosiężne, lekko przewężone wahadłówki w skandynawskim stylu, z charakterystycznym podwójnym wygięciem. Wyraźnie zaznaczona akcja, z dużą częstotliwością zmian kierunku ruchu błystki. Wyjątkowo skuteczna przynęta, polecamy na wszystkie drapieżniki.

N	K	ROZMIAR	WAGA	DOSTĘPNE KOLORY
Orkla	BR-ROR2	2	13g	ATR, CTR, OTR
Orkla	BR-ROR4	4	17g	ATR, OTR
Orkla	BR-ROR6	6	24g	ATR, CTR, OTR



Jaxon Lukris

Bogata kolekcja doskonale wyważonych błystek obrotowych, wykonanych na zlecenie Jaxona w znanej hiszpańskiej fabryce błystek LUKRIS. Poniższy program błystek to efekt współpracy polskich i hiszpańskich wędkarzy, specjalizujących się w metodzie spinningowej.

LUKRIS Alaska



LUKRIS ALASKA Duże, mocno dociążone błystki. Bardzo dobra przynęta na szczupaki żerujące w głębszych miejscach. Polecamy również do połowu troci i łososi. Błystki Alaska oferujemy w jednej wielkości – 5.

N	K	↔	⬆	☑
Alaska	BL-PAK5	5	23g	0, PRN
Alaska	BL-PAKF5	5	23g	PA-N, PN-N



0 PA-N PN-N PRN

LUKRIS Popper



LUKRIS POPPER Mocno dociążone błystki polecane do łowienia w głębszych akwenach. Bardzo przydatna przynęta do połowu troci w pomorskich rzekach. Polecamy również na szczupaki żerujące wzdłuż głęboko schodzących stoków.

N	K	↔	⬆	☑
Popper	BL-PP03	3	10g	ORN,
Popper	BL-PP04	4	13g	0, PRN
Popper	BL-PP05	5	17g	0, ORN, P, PRN



0 ORN P PRN



LUKRIS Reder



LUKRIS REDER Uniwersalne błystki o szerokiej pracy skrzydełka, dobrze wabiące okonie, szczupaki, pstrągi. Modele nr 0 i nr 1 polecamy także do łowienia kleni, jazi i boleni. Błystki w kolorze P-M (matowe srebro) polecamy do połowów w słoneczne dni.

Reder	BL-PRE0	0	1,5g	C, CR, O, ON, OR, P, P-M, PN, PR	
Reder	BL-PRE1	1	3g	C, CR, O, ON, ONR, OR, P, P-M, PN, PNR, PR	
Reder	BL-PRE2	2	5g	C, CR, O, ON, ONR, OR, P, P-M, PN, PNR, PR	
Reder	BL-PRE3	3	7g	C, CR, O, ON, ONR, OR, P, P-M, PN, PNR, PR	
Reder	BL-PRE4	4	10g	C, CR, O, ON, ONR, OR, P, P-M, PN, PNR, PR	

LUKRIS Spark



LUKRIS SPARK Perfekcyjnie wyważone błystki ze skrzydełkiem typu Long. Błystki SPARK doskonale wirują nawet przy bardzo wolnym prowadzeniu przynęty. Model SPARK to uniwersalna przynęta na wszystkie polskie drapieżniki. Szczególnie polecamy na szczupaki i okonie. Dla wielu wędkarzy SPARK to błystka nr 1, od której zaczynają wędkowanie. Unikatowe wzornictwo na skrzydełkach.

Spark	BL-PSP0	0	2,5g	O, P, P-M	
Spark	BL-PSP1	1	4,5g	O, P, P-M, PN, PR, TOR, TPR, TPV	
Spark	BL-PSP2	2	7,5g	O, P, P-M, PN, PR, TOR, TPR, TPV	
Spark	BL-PSP3	3	11,5g	O, P, P-M, PN, PR, TOR, TPR, TPV	

LUKRIS Orion

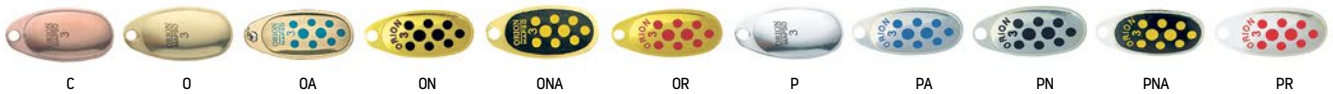
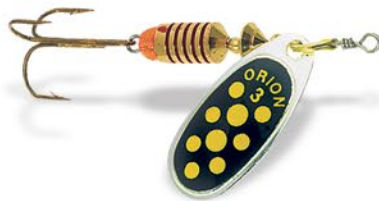

LUKRIS ORION Błystka z bardzo popularnym wśród wędkarzy skrzydełkiem typu Comet. Większe rozmiary polecamy do połowu szczupaków. Wielkości 1 i 2 to doskonale przynęty na okonie, bolenie i pstrągi.

Orion	BL-POR1	1	3,5g	C, O, OA, ON, ONA, OR, P, PA, PN, PNA, PR	
Orion	BL-POR2	2	4,5g	C, O, OA, ON, ONA, OR, P, PA, PN, PNA, PR	
Orion	BL-POR3	3	6,5g	C, O, OA, ON, ONA, OR, P, PA, PN, PNA, PR	

LUKRIS Mini

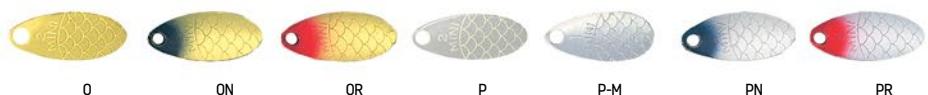

LUKRIS MINI Małe błystki o szybkiej pracy skrzydełka, szczególnie polecane do łowienia drapieżników polujących pod powierzchnią lustra wody. Superprzynęta na okonie, klenie i jazię. Błystki MINI najlepiej pracują przy zastosowaniu żyłek o średnicy poniżej 0,18 mm.

Mini	BL-PMI1	1	2g	O, ON, OR, P, P-M, PN, PR	
Mini	BL-PMI2	2	2,5g	O, ON, OR, P, P-M, PN, PR	



Jaxon Holo Select

Obszerna kolekcja wyprodukowanych w Polsce, uzbrojonych w kotwiczki VMC, doskonale wyważonych błystek obrotowych. W wielu modelach zastosowano pokrycie skrzydełka cienką warstwą dekoracyjną, zapewniającą działanie efektu holograficznego. Wirujące skrzydełko rozsyła mieniące się stonowane odbłaski, do złudzenia przypominające odbicie rybiej łuski.

HOLO SELECT Kabos



HS KABOS Obrótówki z klasycznym korpusem i wbudowanym koralikiem w jaskrawym kolorze. Chwost-wabik z włosia na kotwiczce. W kolorze K chwost w kolorze żółtym, w pozostałych kolorach chwosty czerwone. Praca skrzydełek startuje od pierwszego przekręcenia korбки kołowrotka.

N	K	📏	📊	🎨
Kabos	BO-JXE1	1	3g	A, B, D, E, F, H, J, K, L, M, O, P
Kabos	BO-JXE2	2	5g	A, B, D, E, F, H, J, K, L, M, O, P
Kabos	BO-JXE3	3	7g	A, B, D, E, F, H, J, K, L, M, O, P
Kabos	BO-JXE4	4	11g	A, B, D, E, F, H, J, K, L, M, O, P
Kabos	BO-JXE5	5	14g	A, B, D, E, F, H, J, K, L, M, O, P

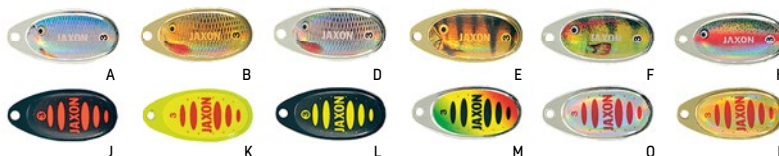

HOLO SELECT Satis



HS SATIS Błystki obrotowe średnio dociążone, kotwiczki z atrakcyjnym wabikiem wykonanym z naturalnych materiałów. Uniwersalna, bardzo skuteczna przynęta na drapieżniki. W kolorach A, E, N chwosty w kolorze czerwono-białym, w kolorach K i M – żółto-czarne. W pozostałych kolorach chwosty czerwone.

N	K	📏	📊	🎨
Satis	BO-JXS1	1	3g	A, B, D, E, F, H, K, L, M, N, R, CX, GX, SX
Satis	BO-JXS2	2	4g	A, B, D, E, F, H, K, L, M, N, R, CX, GX, SX
Satis	BO-JXS3	3	6g	A, B, D, E, F, H, K, L, M, N, R, CX, GX, SX
Satis	BO-JXS4	4	10g	A, B, D, E, F, H, K, L, M, N, R, CX, GX, SX
Satis	BO-JXS5	5	12g	A, B, D, E, F, H, K, L, M, N, R, CX, GX, SX

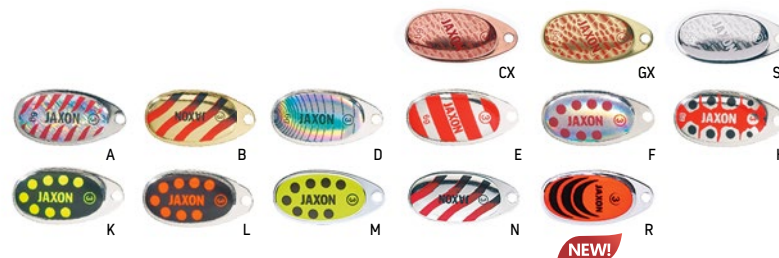

HOLO SELECT

Samum



HS SAMUM Błystki obrotowe o wydłużonym skrzydełku typu Long. Wyraźne przetłoczenia tworzą efekt hydroakustyczny oraz odbijają światło w różnych kierunkach. Atrakcyjności przynęce nadaje dodatkowy wabik w postaci chwosta. Skrzydełka wirują od samego startu, również przy wolnym prowadzeniu.

N	K	↔	⌂	⚡
Samum	BO-JWS0	0	2,5g	C, G, S
Samum	BO-JWS1	1	4,0g	C, G, S
Samum	BO-JWS2	2	6,5g	C, G, S
Samum	BO-JWS3	3	10,0g	C, G, S
Samum	BO-JWS4	4	15,0g	C, G, S



HOLO SELECT

Velis



HS VELIS Błystki obrotowe średnio dociążone o wydłużonym skrzydełku typu Long. Kotwiczki wzbogacone atrakcyjnym wabikiem, wykonanym z naturalnych materiałów. W kolorach A, L chwosty w kolorze czerwono-białym, w kolorach D i F – żółto-czarne. W pozostałych kolorach chwosty czerwone.

N	K	↔	⌂	⚡
Velis	BO-JXV1	1	4g	A, B, C, D, E, F, H, K, L, CX, GX, GY, SX
Velis	BO-JXV2	2	7g	A, B, D, E, F, H, K, L, CX, GX, GY, SX
Velis	BO-JXV3	3	12g	A, B, D, E, F, H, K, L, CX, GX, GY, SX
Velis	BO-JXV4	4	17g	A, B, D, E, F, H, K, CX, GX, GY, SX

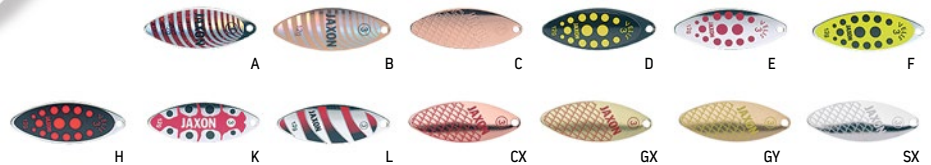

HOLO SELECT

Ratax



HS RATAX Obrotówki ze skrzydełkami typu Long, w zestawieniu ze średnio dociążonym korpusem. W ofercie skrzydełka z efektem holograficznym oraz trzy modele z estetycznymi żłobieniami, w neutralnych kolorach: srebrnym, miedzianym i złotym.

N	K	↔	⌂	⚡
Ratax	BO-JXM1	1	5g	A, B, E, F, H, J, K, L, M, O, P, CX, GX, GY, SX
Ratax	BO-JXM2	2	9g	A, B, D, E, F, H, J, K, L, M, O, P, CX, GX, GY, SX
Ratax	BO-JXM3	3	13g	A, B, D, E, F, H, J, K, L, M, O, P, CX, GX, GY, SX
Ratax	BO-JXM4	4	18g	A, B, D, E, F, H, J, K, L, M, O, P, CX, GX, GY, SX

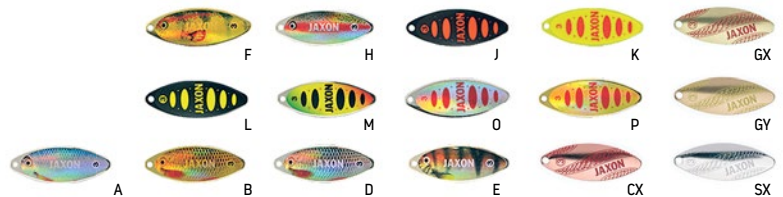

HOLO SELECT

Fenix



HS FENIX Błystki o wydłużonym skrzydełku typu Long. Wewnętrzna strona skrzydełka w kolorze srebrnym. Mniejsze modele to bardzo skuteczne przynęty na okonie, klenie i pstrągi. Większe błystki polecamy do połowy szczupaków i troci.

N	K	↔	⌂	⚡
Fenix	BO-JXF0	0	3g	A, B, K
Fenix	BO-JXF1	1	4g	A, B, D, E, H, K, L, M, N, P, R
Fenix	BO-JXF2	2	7g	A, B, D, E, H, K, L, M, N, P, R
Fenix	BO-JXF3	3	12g	A, B, D, E, H, K, L, M, N, P, R
Fenix	BO-JXF4	4	17g	A, B, D, E, H, K, L, M, N, P, R

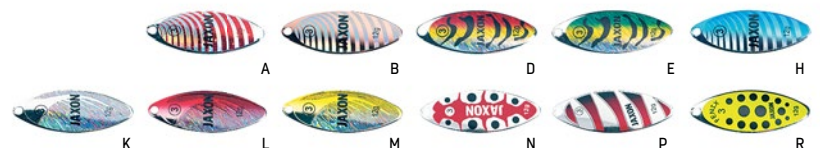

HOLO SELECT

Garon Fire



NEW!

HS GARON FIRE Seria błystek obrotowych z dociążonym korpusem, w jaskrawej kolorystyce, do łowienia troci w rzecznym nurcie oraz drapieżników na dużych głębokościach. Wydłużone skrzydełko typu Long gwarantuje stabilną i atrakcyjną pracę pod wodą, jednocześnie ułatwiając prowadzenie przy dnie.

N	K	↔	⌚	☑
Garon Fire	BO-JXN2	2	9g	A, D, H, SX, T
Garon Fire	BO-JXN3	3	13g	A, D, H, SX, T
Garon Fire	BO-JXN4	4	19g	A, D, H, SX, T



HOLO SELECT

Garon



HS GARON Błystki obrotowe z przeciążonym korpusem. Polecamy do łowienia drapieżników w głębszych miejscach, jak również do połowu troci w pomorskich rzekach.

N	K	↔	⌚	☑
Garon	BO-JXG2	2	15g	A, D, H, CX, GX, SX, T
Garon	BO-JXG3	3	21g	A, D, H, CX, GX, SX, T
Garon	BO-JXG4	4	27g	A, D, H, CX, GX, SX, T

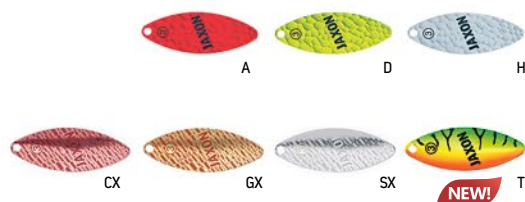

HOLO SELECT

Tamir



HS TAMIR Seria głęboko tłoczonych błystek ze skrzydełkiem typu Long. Dobrze wyważone wirują nawet przy wolnym prowadzeniu, a przetłoczenia na całej długości tworzą falę hydroakustyczną, dodatkowo kusząc drapieżniki.

N	K	↔	⌚	☑
Tamir	BO-JWT0	0	2,5g	C, G, S
Tamir	BO-JWT1	1	4,0g	C, G, S
Tamir	BO-JWT2	2	6,5g	C, G, S
Tamir	BO-JWT3	3	10,0g	C, G, S
Tamir	BO-JWT4	4	15,0g	C, G, S



HOLO SELECT

Classic Flash L



HS CLASSIC FLASH L Obrotówki z wydłużonym skrzydełkiem typu Long. Charakterystyczny motyw wytrawiany na powierzchni skrzydełka.

N	K	↔	⌚	☑
Classic Flash L	BO-JXD0	0	3g	CX, GX, SX
Classic Flash L	BO-JXD1	1	4g	CX, GX, SX
Classic Flash L	BO-JXD2	2	8g	CX, GX, SX
Classic Flash L	BO-JXD3	3	12g	CX, GX, SX
Classic Flash L	BO-JXD4	4	17g	CX, GX, SX



HOLO SELECT Holley



HS HOLLEY Błystki ze skrzydełkiem typu Comet. Wewnętrzna strona skrzydełka w kolorze srebrnym. W ofercie pięć różnych rozmiarów, w tym duże błystki szczupakowe do łowienia przy stoku.

	N	K	☐	☐	☑
Holley	BO-JXH1	1	3g	A, B, D, F, H, K, L, M, N, R, T, CX, GX, SX	
Holley	BO-JXH2	2	4g	A, B, D, F, H, K, L, M, N, R, T, CX, GX, SX	
Holley	BO-JXH3	3	6g	A, B, D, F, H, K, L, M, N, R, T, CX, GX, SX	
Holley	BO-JXH4	4	10g	A, B, D, F, H, K, L, M, N, R, T, CX, GX, SX	
Holley	BO-JXH5	5	12g	A, B, D, F, H, K, L, M, N, R, T, CX, GX, SX	

HOLO SELECT Classic Contra



HS CLASSIC CONTRA Seria błystek z poszerzonym skrzydełkiem, nawiązująca do klasycznego wzornictwa z wykorzystaniem kolorowych elementów dekoracyjnych. Kolorystyka wyselekcjonowana pod względem skuteczności. W zależności od rozmiaru polecamy do łowienia szczupaków, troci, okoni i pstrągów.

	N	K	☐	☐	☑
Classic Contra	BO-JXC1	1	3g	A, B, D, E, F, H, K, L, M, T, CX, GX, SX	
Classic Contra	BO-JXC2	2	4g	A, B, D, E, F, H, K, L, M, T, CX, GX, SX	
Classic Contra	BO-JXC3	3	6g	A, B, D, E, F, H, K, L, M, T, CX, GX, SX	
Classic Contra	BO-JXC4	4	10g	A, B, D, E, F, H, K, L, M, T, CX, GX, SX	
Classic Contra	BO-JXC5	5	12g	A, B, D, E, F, H, K, L, M, T, CX, GX, SX	

HOLO SELECT Classic Flash A

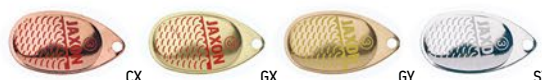

HS CLASSIC FLASH A Obrotówki z motywem rybiej łuski wytrawianym na powierzchni skrzydełka.

	N	K	☐	☐	☑
Classic Flash A	BO-JXB0	0	2g	CX, GX, GY, SX	
Classic Flash A	BO-JXB1	1	3g	CX, GX, GY, SX	
Classic Flash A	BO-JXB2	2	4g	CX, GX, GY, SX	
Classic Flash A	BO-JXB3	3	6g	CX, GX, GY, SX	
Classic Flash A	BO-JXB4	4	10g	CX, GX, GY, SX	

HOLO SELECT Wolf



HS WOLF Błystki obrotowe. Idealne wyważenie, natychmiastowa praca skrzydełka. Dodatkowo dociężony korpus. Elegancki, klasyczny design.

	N	K	☐	☐	☑
Wolf	BO-JXW0	0	3g	A, B, D, E, F, H, K, L, CX, GX, GY, SX	
Wolf	BO-JXW1	1	4,5g	A, B, D, E, F, H, K, L, CX, GX, GY, SX	
Wolf	BO-JXW2	2	7g	A, B, D, E, F, H, K, L, CX, GX, GY, SX	
Wolf	BO-JXW3	3	9,5g	A, B, D, E, F, H, K, L, CX, GX, GY, SX	
Wolf	BO-JXW4	4	16g	A, B, D, E, F, H, K, L, CX, GX, GY, SX	

HOLO SELECT

Doro

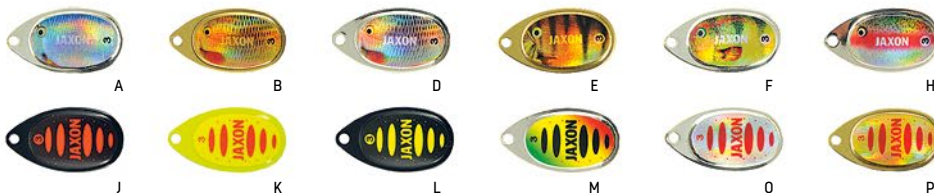

HS DORO Obrotówka o klasycznym skrzydełku. Bogata oferta rozmiarów i atrakcyjnych kolorów pozwala na nastawienie się na różne drapieżniki. Płynna praca zachęca ryby do ataku.

N	K	↔	Ⓜ	☑
Doro	BO-JXL1	1	3g	A, B, D, E, F, H, I, K, L, M, O, P
Doro	BO-JXL2	2	4g	A, B, D, E, F, H, I, K, L, M, O, P
Doro	BO-JXL3	3	6g	A, B, D, E, F, H, I, K, L, M, O, P
Doro	BO-JXL4	4	11g	A, B, D, E, F, H, I, K, L, M, O, P

HOLO SELECT

Troffy

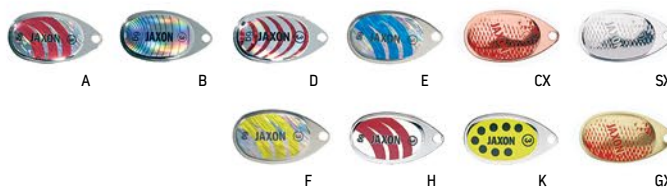

HS TROFFY Błystki z charakterystycznym szerokim skrzydełkiem.

N	K	↔	Ⓜ	☑
Troffy	BO-JXT1	1	3g	A, B, D, E, F, H, K, CX, GX, SX
Troffy	BO-JXT2	2	4g	A, B, D, E, F, G, H, K, CX, GX, SX
Troffy	BO-JXT3	3	6g	A, B, D, E, F, H, K, CX, GX, SX
Troffy	BO-JXT4	4	10g	A, B, D, E, F, H, K, CX, GX, SX

HOLO SELECT Zephyr

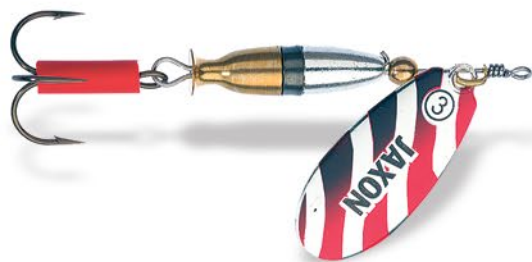

HS ZEPHYR Rodzina błystek obrotowych z niestandardowym korpusem. Nienaganna praca od pierwszego zanurzenia. W ofercie kilka rozmiarów na wszystkie polskie drapieżniki.

N	K	↔	Ⓜ	☑
Zephyr	BO-JXA1	1	5g	A, B, D, E, F, H, I, CX, GX, GY, SX
Zephyr	BO-JXA2	2	7g	A, B, D, E, F, H, I, CX, GX, GY, SX
Zephyr	BO-JXA3	3	11g	A, B, D, E, F, H, I, CX, GX, GY, SX
Zephyr	BO-JXA4	4	15g	A, B, D, E, F, H, I, CX, GX, GY, SX

CIĘŻARKI DO BŁYSTEK



CG-AA
W ofercie:
5 g, 7 g, 10 g, 15 g, 20 g.

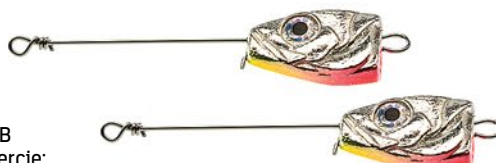

CG-AB
W ofercie:
5 g, 7 g, 10 g, 15 g, 20 g.



Jaxon Holo Reflex

Błystki obrotowe od lat cieszą się bardzo dużą popularnością, co wynika przede wszystkim z ich skuteczności. Oferta błystek obrotowych HOLO REFLEX skierowana jest do wędkarzy poszukujących przynęt o ponadprzeciętnej łowności w połączeniu z solidnym wykonaniem. Bogaty asortyment znajdzie zastosowanie w każdym zbiorniku wodnym i pozwoli dobrać przynętę do każdego drapieźnika znajdującego się w naszych wodach.

HOLO REFLEX Sniper/Sniper Heavy

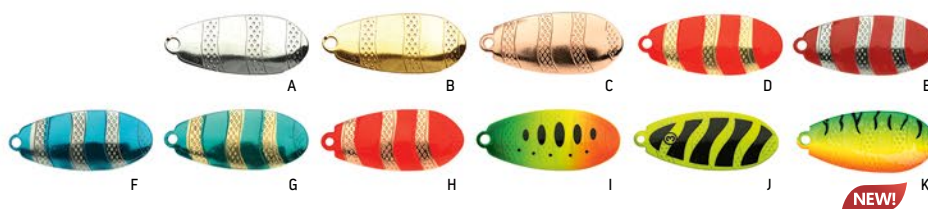

HR SNIPER/SNIPER HEAVY Seria błystek obrotowych o bardzo uniwersalnym zastosowaniu. Sprawdzają się przy połowie większości ryb drapieźnych. Wersja HEAVY stworzona została do połowu w rzekach i głębszych jeziorach, a w szczególności troci w pomorskich rzekach.

N	K	↺	↻	☑
Sniper	BO-HXH01	1	3,5g	A, B, C, D, E, F, G, H, I, J, K
Sniper	BO-HXH02	2	5,0g	A, B, C, D, E, F, G, H, I, J, K
Sniper	BO-HXH03	3	8,0g	A, B, C, D, E, F, G, H, I, J, K
Sniper	BO-HXH04	4	12,0g	A, B, C, D, E, F, G, H, I, J, K
Sniper Heavy	BO-HXK02	2	8,0g	B, D

HOLO REFLEX Swing

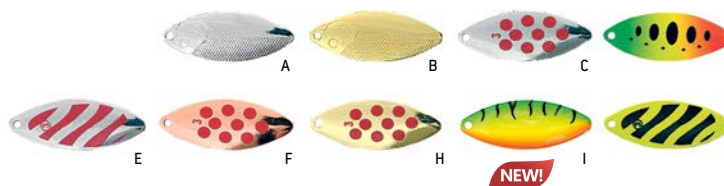

HR SWING Błystki obrotowe ze skrzydełkami typu Long. Klasyczny korpus z wykorzystaniem jaskrawego koralika.

N	K	↺	↻	☑
Swing	BO-HXF1	1	4g	A, B, C, D, E, F, H, I, K
Swing	BO-HXF2	2	8g	A, B, C, D, E, F, H, I, K
Swing	BO-HXF3	3	11g	A, B, C, D, E, F, H, I, K

HOLO REFLEX Atus



HR ATUS Błystki obrotowe ze skrzydełkiem typu Comet.

N	K	↺	↻	☑
Atus	BO-HXB1	1	3,5g	A, B, C, E, F, G, H, I, K
Atus	BO-HXB2	2	5g	A, B, C, E, F, G, H, I, K
Atus	BO-HXB3	3	8g	A, B, C, E, F, G, H, I, K
Atus	BO-HXB4	4	12g	A, B, C, E, F, G, H, I, K

HOLO REFLEX

Uran



HR URAN

Błystki obrotowe ze skrzydełkiem typu Aglia.

N	K	↔	⌚	☑
Uran	BO-HXA1	1	3g	A, B, C, E, F, G, H, I, K
Uran	BO-HXA2	2	5g	A, B, C, E, F, G, H, I, K
Uran	BO-HXA3	3	8g	A, B, C, E, F, G, H, I, K
Uran	BO-HXA4	4	12g	A, B, C, E, F, G, H, I, K

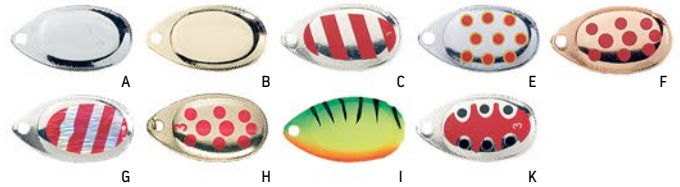

HOLO REFLEX

Uran Mix



NEW!

HR URAN MIX

Zestaw MIX błystek Holo Reflex Uran. Praktyczny blister zawierający 3 różnorodne kolory.

N	K	↔	⌚	☑
Uran Mix	BO-HA2A	2	5g	zestaw-C, H, I
Uran Mix	BO-HA3A	3	8g	zestaw-C, H, I
Uran Mix	BO-HA4A	4	12g	zestaw-C, H, I



HOLO REFLEX

Double HXD



DOUBLE HXD

Błystki z podwójnym skrzydełkiem.

N	K	↔	⌚	☑
Double HXD	BO-HXD2	2	6g	A, C, E, I, K
Double HXD	BO-HXD3	3	8g	A, C, E, I, K

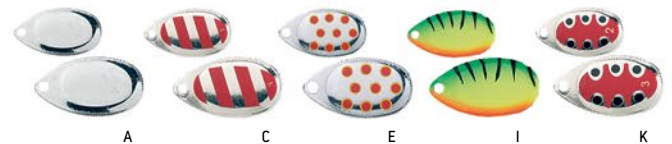

HOLO REFLEX Minnow Twist

NEW!

HR MINNOW TWIST Grupa skutecznych błystek obrotowych z klasycznym korpusem, który zapewnia odpowiednie wyważenie i stabilne prowadzenie przynęty w toni. Malowane skrzydełko typu Aglia. Dodatkowo błystki zostały połączone z imitacją drobnej rybki wykonanej z miękkiego i trwałego tworzywa. Atrakcyjna oraz agresywna praca sprawdzi się szczególnie podczas łowienia szczupaków i okoni.



	N	K	☐	☐	☑
Minnow Twist	BO-HE1	1	5g		A, B, C, D, E
Minnow Twist	BO-HE2	2	11g		A, B, C, D, E
Minnow Twist	BO-HE3	3	14g		A, B, C, D, E



HOLO REFLEX Rotus Minnow

HR ROTUS MINNOW Błystki obrotowe z rybkami z miękkiego tworzywa.



	N	K	☐	☐	☑
Rotus Minnow	BO-HD1	1	10g		A, B, C, D, E
Rotus Minnow	BO-HD2	2	13g		A, B, C, D, E
Rotus Minnow	BO-HD3	3	18g		A, B, C, D, E



HOLO REFLEX Spinner Bait

HR SPINNER BAIT Rzadko w Polsce spotykana przynęta spinningowa z pojedynczym haczykiem i podwójnym, wirującym skrzydełkiem. Polecamy szczególnie do łowienia szczupaków w bardzo mocno zarośniętych miejscach.



	N	K	☐	☐	☑
Spinner Bait	BO-HKS	1,2	1/20g; 2/26g		A, B, C
Spinner Bait	BO-HKG	1,2	1/20g; 2/25g		A, B



Holo Select Karaś

Błystki wahadłowe z rodziny algopodobnych. Bardzo silnie wykrępowane, charakteryzują się gęstą, agresywną akcją. Mniejsze KARASIE z serii MICRO polecamy do łowienia pstrągów i okoni, pozostałe rodzaje błystek KARAS to niezwykle skuteczne przynęty na szczupaki, sandacze i trocie.

HOLO SELECT Karaś Rab

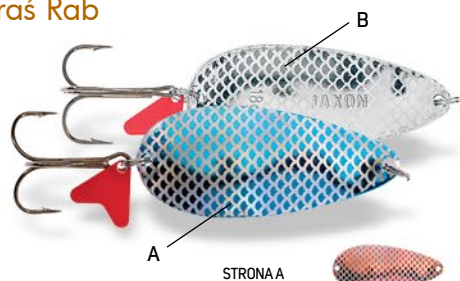

STRONA A

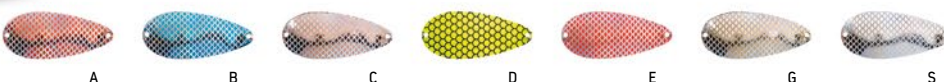

HS KARAS RAB Błystki wahadłowe z motywem rybiej łuski, charakteryzujące się dwoma różnymi kolorami po każdej ze stron. Strona wewnętrzna B jest w większości modeli srebrna, natomiast strona zewnętrzna A zmienia kolor – w ofercie 7 kombinacji dwóch kolorów.

N	K	↔	⌚	☑
Rab	BW-JKS1	1	16g	A, B, C, D, E, G, S
Rab	BW-JKS2	2	18g	A, B, C, D, E, G, S
Rab	BW-JKS3	3	24g	A, B, C, D, E, G, S

HOLO SELECT Karaś Classic



HS KARAS CLASSIC Mocno błyszczące przynęty z wygrawerowanym napisem.

N	K	↔	⌚	☑
Classic	BW-JKN1	1	16g	C, G, N, S, T
Classic	BW-JKN2	2	18g	C, G, N, S, T
Classic	BW-JKN3	3	24g	C, G, N, S, T



HOLO SELECT Karaś Spark

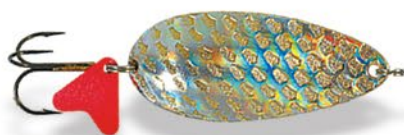

HS KARAS SPARK Motyw rybiej łuski z efektem holograficznym.

N	K	↔	⌚	☑
Spark	BW-JKE1	1	16g	CLH, GLH, SLH
Spark	BW-JKE2	2	18g	CLH, GLH, SLH
Spark	BW-JKE3	3	24g	CLH, GLH, SLH



HOLO SELECT Karaś Łuska



HS KARAS ŁUSKA Motyw rybiej łuski.

N	K	↔	⌚	☑
Łuska	BW-JKC1	1	16g	CL, GL, SL
Łuska	BW-JKC2	2	18g	CL, GL, SL
Łuska	BW-JKC3	3	24g	CL, GL, SL



HOLO SELECT Karaś Tor



HS KARAS TOR Niezawodne Karasie w nowej, atrakcyjnej szacie graficznej.

N	K	↔	⌚	☑
Tor	BW-JKR1	1	16g	C, CB, G, GB, S, SB,
Tor	BW-JKR2	2	18g	C, CB, G, GB, S, SB,
Tor	BW-JKR3	3	24g	C, CB, G, GB, S, SB,



HOLO SELECT

Karaś Duo



BŁYSTKI PODWÓJNE

HS KARAŚ DUO Błystki podwójne wykonane z połączonych ze sobą dwóch blach. Wyjątkowo ciekawa akcja. Wszystkie błystki mają zróżnicowane kolory na froncie i na spodzie – kombinacja srebrnego, złotego i miedzianego koloru.

	N	K	↔	⌂	☑
Duo	BW-JKU1	1	16g		CG, GS, SC, SG
Duo	BW-JKU2	2	18g		CG, GS, SC, SG
Duo	BW-JKU3	3	24g		CG, GS, SC, SG



HOLO SELECT

Karaś Fir



HS KARAŚ FIR Seria głęboko tłoczonych wahadłówek. Nacięcia „w jodłę” wpływają na powstającą falę hydroakustyczną, podnosząc skuteczność pracy błystki.

	N	K	↔	⌂	☑
Fir	BW-JKF1	1	16g		C
Fir	BW-JKF2	2	18g		C
Fir	BW-JKF3	3	24g		C, G



HOLO SELECT

Karaś Scot



HS KARAŚ SCOT Powierzchnia inspirowana różnymi gatunkami ryb, efekt holograficzny.

	N	K	↔	⌂	☑
Scot	BW-JKB1	1	16g		A, B, D, E, F, H, K, P, R, Z
Scot	BW-JKB2	2	18g		A, B, D, E, F, H, K, P, R, Z
Scot	BW-JKB3	3	24g		A, B, D, E, F, H, K, P, R, Z

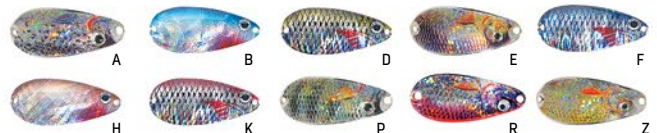

HOLO SELECT

Karaś Krol



A



B

HS KARAŚ KROL Powierzchnia błystki z motywem rybiej łuski, efekt holograficzny.

	N	K	↔	⌂	☑
Krol	BW-JKK1	1	16g		A, B, D, E, F, H, J
Krol	BW-JKK2	2	18g		A, B, D, E, F, H, J
Krol	BW-JKK3	3	24g		A, B, D, E, F, H, J



HOLO SELECT

Karaś Natural



HS KARAŚ NATURAL Błystki malowane w kolory nawiązujące do naturalnego ubarwienia ryb.

	N	K	↔	⌂	☑
Natural	BW-JKA1	1	16g		NOL, NSL, NTL, NUL
Natural	BW-JKA2	2	18g		NOL, NSL, NTL, NUL
Natural	BW-JKA3	3	24g		NOL, NSL, NTL, NUL

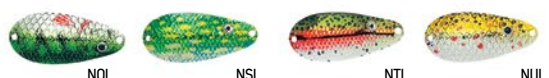

HOLO SELECT

Karaś Perk



HS KARAŚ PERK Powierzchnia błystki malowana w kolorowe pasy.

N	K	↔	⌚	☑
Perk	BW-JKJ1	1	16g	A, B, D, E
Perk	BW-JKJ2	2	18g	A, B, D, E
Perk	BW-JKJ3	3	24g	A, B, D, E



HOLO SELECT

Karaś Blask, Blask Light



HS KARAŚ BLASK, BLASK LIGHT Błystki z wabikiem z czerwonej folii holograficznej. W ofercie błystki wykonane ze standardowej blachy oraz lżejsze błystki z cienkiej blachy, charakteryzujące się dużo bardziej agresywną akcją.

N	K	↔	⌚	☑
Blask	BW-JKG1	1	16g	C, G, S
Blask	BW-JKG2	2	18g	C, G, S
Blask	BW-JKG3	3	24g	C, G, S
Blask Light	BW-JKGL1	1	10g	C, G, S
Blask Light	BW-JKGL2	2	12g	C, G, S
Blask Light	BW-JKGL3	3	14g	C, G, S



HOLO SELECT

Karaś Micro



HS KARAŚ MICRO Seria najmniejszych błystek. Polecamy do łowienia pstrągów, okoni i boleni.

N	K	↔	⌚	☑
Micro	BW-JKI1	01	2g	C, CB, G, GB, S, SB, D, E, F, GF, SF
Micro	BW-JKI2	02	8g	C, CB, G, GB, S, SB, D, E, F, GF, SF
Micro	BW-JKI3	03	11g	C, CB, G, GB, S, SB, D, E, F, GF, SF



Holo Select Ukla

Rodzina wydłużonych, smukłych błystek wahadłowych. Uniwersalne zastosowanie do łowienia szczupaków, okoni, troci i sandaczy.

HOLO SELECT

Ukla Rab



HS UKLA RAB Błystki wahadłowe z motywem rybiej łuski, charakteryzujące się dwoma różnymi kolorami po każdej ze stron. Strona wewnętrzna B jest w większości modeli srebrna, natomiast strona zewnętrzna A zmienia kolor – w ofercie 7 kombinacji dwóch kolorów.

N	K	↔	⌚	☑
Rab	BW-JUS1	1	14g	A, B, C, D, E, G, S
Rab	BW-JUS2	2	22g	A, B, C, D, E, G, S
Rab	BW-JUS3	3	28g	A, B, C, D, E, G, S



HOLO SELECT

Ukla Tor



HS UKLA TOR Atrakcyjne wahadłówki z charakterystycznym wyżłobieniem na powierzchni.

N	K	↔	⌚	☑
Tor	BW-JUR1	1	14g	C, CB, G, GB, S, SB,
Tor	BW-JUR2	2	22g	C, CB, G, GB, S, SB,
Tor	BW-JUR3	3	28g	C, CB, G, GB, S, SB,



HOLO SELECT

Ukła Classic



C

HS UKŁA CLASSIC Mocno błyszczące przynęty z wygrawerowanym napisem.

Classic	BW-JUN1	1	14g		C, G, N, S, T
Classic	BW-JUN2	2	22g		C, G, N, S, T
Classic	BW-JUN3	3	28g		C, G, N, S, T



G



N



S



T

HOLO SELECT

Ukła Łuska



HS UKŁA ŁUSKA Motyw rybiej łuski.

Łuska	BW-JUC1	1	14g		CL, GL, SL
Łuska	BW-JUC2	2	22g		CL, GL, SL
Łuska	BW-JUC3	3	28g		CL, GL, SL



CL



GL



SL

HOLO SELECT

Ukła Spark

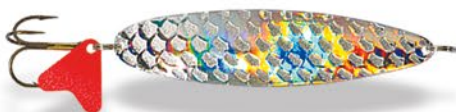

HS UKŁA SPARK Motyw rybiej łuski z efektem holograficznym.

Spark	BW-JUB1	1	14g		CLH, GLH, SLH
Spark	BW-JUB2	2	22g		CLH, GLH, SLH
Spark	BW-JUB3	3	28g		CLH, GLH, SLH



CLH

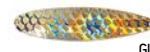

GLH



SLH

HOLO SELECT

Ukła Fir



HS UKŁA FIR Seria głęboko tłoczonych wahadłówek z charakterystycznym nacięciem „w jodłę” generuje drgania boczne, skutecznie wabiąc ryby.

Fir	BW-JUF1	1	14g		C



C

HOLO SELECT

Ukła Scot

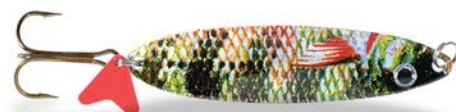

HS UKŁA SCOT Powierzchnia inspirowana różnymi gatunkami ryb, efekt holograficzny.

Scot	BW-JUA1	1	14g		A, B, D, F, H, K, P, T, Z
Scot	BW-JUA2	2	22g		A, B, D, F, H, K, P, T, Z
Scot	BW-JUA3	3	28g		A, B, D, F, H, K, P, T, Z



A



B



D



F



H



K



P



T



Z

HOLO SELECT

Ukła Micro



HS UKŁA MICRO Seria najmniejszych błystek. Polecamy do łowienia pstrągów, okoni i boleni.

Micro	BW-JUD0	0	6g		C, G, S, A, B, D, GF, SF



C



G



S



A



B



D



GF



SF

Holo Select Gnom

Rodzina błystek oparta na kształcie oraz akcji tradycyjnego modelu GNOM. Ruchy dobrze prowadzonej błystki FLEX przypominają ucieczkę niedużej rybki przed drapieżnikiem. W ofercie szeroka gama błystek w atrakcyjnym wykończeniu. Polecamy szczególnie do łowienia szczupaków.



HOLO SELECT Flex Gnom Rab



A STRONA



HS FLEX GNOM RAB Błystki wahadłowe z motywem rybiej łuski, charakteryzujące się dwoma różnymi kolorami po każdej ze stron. Strona wewnętrzna B jest w większości modeli srebrna, natomiast strona zewnętrzna A zmienia kolor – w ofercie 7 kombinacji dwóch kolorów.

N	K	↔	Ⓜ	☑
Rab	BW-JFS1	1	20g	A, B, C, D, E, G, S
Rab	BW-JFS2	2	26g	A, B, C, D, E, G, S
Rab	BW-JFS3	3	40g	A, B, C, D, E, G, S

HOLO SELECT Flex Gnom Classic



HS FLEX GNOM CLASSIC Jedna z najbardziej skutecznych błystek wahadłowych, dobrze sprawdzony kształt i akcja, od lat niezbędny element wyposażenia każdego spinningisty.

N	K	↔	Ⓜ	☑
Classic	BW-JGN0	0	14g	C, G, S
Classic	BW-JGN1	1	20g	C, G, S
Classic	BW-JGN2	2	26g	C, G, S
Classic	BW-JGN3	3	40g	C, G, S



HOLO SELECT Flex Gnom Duo



BŁYSTKI PODWÓJNE

HS FLEX GNOM DUO Błystki podwójne wykonane z połączonych ze sobą dwóch blach. Wyjątkowo ciekawa akcja. Wszystkie błystki mają zróżnicowane kolory na froncie i na spodzie – kombinacja kolorów srebrnego, złotego i miedzianego.

N	K	↔	Ⓜ	☑
Duo	BW-JGD0	0	14g	CG, GS, SC, SG
Duo	BW-JGD1	1	20g	CG, GS, SC, SG
Duo	BW-JGD2	2	26g	CG, GS, SC, SG



HOLO SELECT Flex Gnom Spark



HS FLEX GNOM SPARK Motyw rybiej łuski z efektem holograficznym.

N	K	↔	Ⓜ	☑
Spark	BW-JFE1	1	20g	CLH, GLH, SLH
Spark	BW-JFE2	2	26g	CLH, GLH, SLH
Spark	BW-JFE3	3	40g	CLH, GLH, SLH



HOLO SELECT

Flex Gnom Scot



HS FLEX GNOM SCOT Powierzchnia inspirowana różnymi gatunkami ryb, efekt holograficzny.

	N	K	↔	⌂	☑
Scot	BW-JFB1	1	20g		A, E, P, R, Z
Scot	BW-JFB2	2	26g		A, E, P, R, Z
Scot	BW-JFB3	3	40g		A, E, P, R, Z



HOLO SELECT

Flex Gnom Blask, Blask Light



HS FLEX GNOM BLASK, BLASK LIGHT Błystki z wabikiem z czerwonej folii. W ofercie błystki o standardowej wadze oraz lżejsza wersja wykonana z cieńszej blachy.

	N	K	↔	⌂	☑
Blask	BW-JFG1	1	20g		S
Blask	BW-JFG2	2	26g		S
Blask	BW-JFG3	3	40g		S
Blask Light	BW-JFGL1	1-light	12g		S
Blask Light	BW-JFGL2	2-light	14g		S
Blask Light	BW-JFGL3	3-light	20g		S



S



HOLO SELECT

Hypnos Weedless



HS HYPNOS WEEDLESS Przynęta wahadłowa do połowów wśród bujnej roślinności. Wyposażona została w pojedynczy hak z osłoną antyzaczepową. Podczas pracy wzory, które zastosowano, wraz z okiem 3D, do złudzenia przypominają małą rybkę.

	N	K	↔	⌂	☑
Hypnos	BW-SL2	2	17g		G



G

HOLO SELECT

Sea Trout Ace



HS SEA TROUT ACE Smukłe, wydłużone błystki do łowienia troci z morskiego brzegu. Duża waga pozwala na uzyskiwanie bardzo dalekich rzutów. Alternatywne zastosowanie w łowieniu boleni.

	N	K	↔	⌂	☑
Sea Trout Ace	BW-ST1	1	20g		A, B, C, D, E, F
Sea Trout Ace	BW-ST2	2	25g		A, B, C, D, E, F
Sea Trout Ace	BW-ST3	3	30g		A, B, C, D, E, F



Holo Select Alga

Legendarne błystki wahadłowe, od lat cieszące się niesłabnącą popularnością wśród licznego grona wędkarzy. Bez żadnych wątpliwości ALGA należy do wąskiej grupy najskuteczniejszych przynęt spinningowych. Warto też dodać, że błystki te mają wyjątkowo uniwersalne zastosowanie i bardzo dobrze się sprawdzają zarówno w jeziorach, jak i w rzekach.



HOLO SELECT Alga Rab

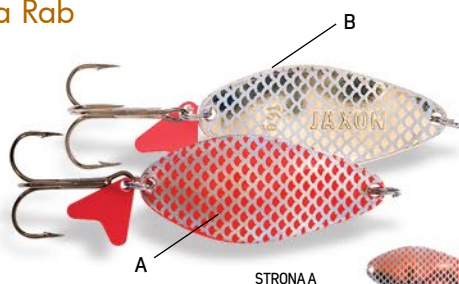

STRONA A



HS ALGA RAB Błystki wahadłowe z motywem rybiej łuski, charakteryzujące się dwoma różnymi kolorami po każdej ze stron. Strona wewnętrzna B jest w większości modeli srebrna, natomiast strona zewnętrzna A zmienia kolor – w ofercie 7 kombinacji dwóch kolorów.

N	K	↔	⌈	⌋
Rab	BW-JAS1	1	12g	A, B, C, D, E, G, S
Rab	BW-JAS2	2	16g	A, B, C, D, E, G, S
Rab	BW-JAS3	3	32g	A, B, C, D, E, G, S

HOLO SELECT Alga Tor



HS ALGA TOR Atrakcyjne wyłobienia na zewnętrznej stronie wahadłówki.

N	K	↔	⌈	⌋
Tor	BW-JAR1	1	12g	C, CA, G, GA, S, SA
Tor	BW-JAR2	2	16g	C, CA, G, GA, S, SA
Tor	BW-JAR3	3	32g	C, CA, G, GA, S, SA

HOLO SELECT Alga Classic



HS ALGA CLASSIC Błystki w klasycznym kształcie, wyraźnie zaznaczona wypukłość, agresywna akcja.

N	K	↔	⌈	⌋
Classic	BW-JAN1	1	12g	C, G, N, S, T
Classic	BW-JAN2	2	16g	C, G, N, S, T
Classic	BW-JAN3	3	32g	C, G, N, S, T



HOLO SELECT Alga Scot

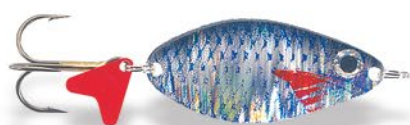

HS ALGA SCOT Powierzchnia błystki z motywami rybiej łuski, efekt holograficzny.

N	K	↔	⌈	⌋
Scot	BW-JAB1	1	12g	B, D, F, H, K
Scot	BW-JAB2	2	16g	B, D, F, H, K
Scot	BW-JAB3	3	32g	B, D, F, H, K



HOLO SELECT

Kola Classic Mat



HS KOLA CLASSIC MAT Szeroka błystka trociowa, penetracja przy dnie i w pół wody. Lekko zmatowiony odbłask. Dwie wersje grubości blachy.

N	K	2	18g	C, G, S
Classic Mat	BW-JLN2	2	18g	C, G, S
Classic Mat	BW-JLN2H	2H – grubsza blacha	22g	C, G, S



HOLO SELECT

Kola Raster



HS KOLA RASTER Błystka KOLA w agresywnej, kolorowej wersji. Dwie grubości blachy.

N	K	2	18g	A, B, D
Raster	BW-JLR2	2	18g	A, B, D
Raster	BW-JLR2H	2H – grubsza blacha	22g	A, B, D



HOLO SELECT

Troć Classic



HS TROĆ CLASSIC Błystka trociowa. Polecamy na pomorskie rzeki. Lekko zmatowiony odbłask. Dwie grubości blachy.

N	K	2	17g	C, G, S
Classic	BW-JTN2	2	17g	C, G, S
Classic	BW-JTN2H	2H – grubsza blacha	22g	C, G, S



HOLO SELECT

Troć Krater



HS TROĆ KRATER Błystka TROĆ w wersji z wyżłobieniami na powierzchni. Dwie grubości blachy.

N	K	2	17g	C, G, S
Krater	BW-JTH2	2	17g	C, G, S
Krater	BW-JTH2H	2H – grubsza blacha	22g	C, G, S



Jaxon Holo Reflex

Bogaty program wahadłówek, cykad i przynęt hybrydowych. Niezastąpiony element wyposażenia każdego spinningisty.

HOLO REFLEX

Tris



HR TRIS Klasyczne wahadłówki z zagłębieniem w dolnej części. Bardzo atrakcyjna, agresywna praca. W ofercie trzy rozmiary w wielu wariantach kolorystycznych.

N	K	↔	⌂	☑
Tris	BW-HJC1	1	12g	A, B, C, D, E, F, G
Tris	BW-HJC2	2	14g	A, B, C, D, E, F, G
Tris	BW-HJC3	3	21g	A, B, C, D, E, F, G

HOLO REFLEX

Atlas

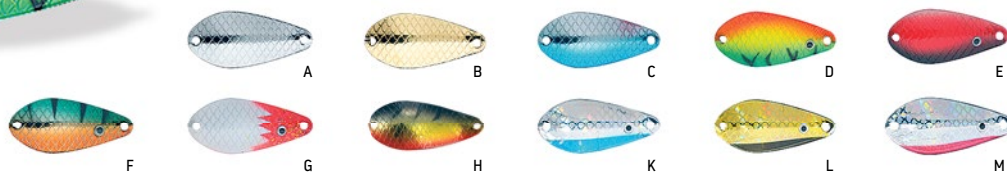

HR ATLAS Bardzo łowne, klasyczne wahadła z wyraźnym zagłębieniem w niższej części blachy. Wyraźnie zaznaczona, agresywna akcja.

N	K	↔	⌂	☑
Atlas	BW-HNX1	1	10g	A, B, C, D, E, F, G, H, K, L, M
Atlas	BW-HNX2	2	14g	A, B, C, D, E, F, G, H, K, L, M
Atlas	BW-HNX3	3	17g	A, B, C, D, E, F, G, H, K, L, M

HOLO REFLEX

Atlas Mix



NEW!

HR ATLAS MIX Zestaw MIX błystek Holo Reflex Atlas. Praktyczny blister zawierający 3 różnorodne kolory.

N	K	↔	⌂	☑
Zestaw Atlas	BW-HA2A	2	14g	zestaw-A, C, D



HOLO REFLEX

Vectra

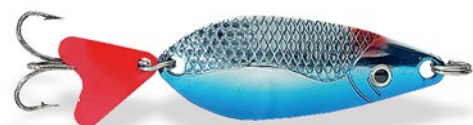

HR VECTRA Uniwersalne błystki wahadłowe.

N	K	↔	⌂	☑
Vectra	BW-HFX1	1	12g	A, B, C, D, E, F
Vectra	BW-HFX2	2	18g	A, B, C, D, E, F
Vectra	BW-HFX3	3	23g	A, C, D, E

HOLO REFLEX Pro Spin Double HMX



BŁYSTKI PODWÓJNE



HR PRO SPIN DOUBLE HMX Błystki wahadłowe o klasycznym kształcie, wykonane z dwóch różnokolorowych fragmentów blachy. Powierzchnia o fakturze rybich łusek. Do połowu w rzekach i jeziorach.

Pro Spin Double HMX	BW-HMX1	1	20g	A, B, C, D, E	
Pro Spin Double HMX	BW-HMX2	2	30g	A, B, C, D, E	

HOLO REFLEX Pro Spin Double HIX



BŁYSTKI PODWÓJNE



HR PRO SPIN DOUBLE HIX Błystki wahadłowe podwójne, wykonane z dwóch fragmentów blachy w różnych kolorach.

Pro Spin Double HIX	BW-HIX1	1	18g	A, B, C, D, E	

HOLO REFLEX Pro Spin Double HKX

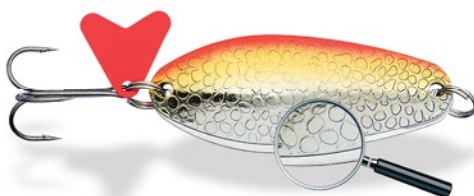

BŁYSTKI PODWÓJNE

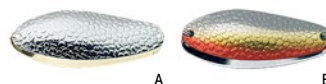

HR PRO SPIN DOUBLE HKX Błystki wahadłowe podwójne, wykonane z dwóch fragmentów blachy w różnych kolorach.

Pro Spin Double HKX	BW-HKX2	2	25g	A, E	

HOLO REFLEX Fira Weedless



HR FIRA WEEDLESS Błystki wahadłowe z systemem antyzacze- powym wyposażone w podwójną kotwicę. Ciekawe kolory z efektem rybiej łuski.

Fira Weedless	BW-HJA2	2	26g	A, B, C, D, E	

HOLO REFLEX Orion Weedless

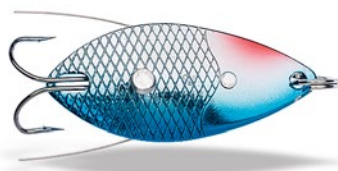

HR ORION WEEDLESS Błystka z podwójną kotwiczką i osłoną antyzacze- pową do połowów wśród roślinności. Motyw rybiej łuski.

Orion Weedless	BW-HJB1	1	13g	A, B, C, D, E	

HOLO REFLEX

Taron



HR TARON Wahadła o wydłużonym kształcie z delikatnymi żłobieniami. Skuteczne kolory w dwóch rozmiarach.

N	K	↔	⏏	☑
Taron	BW-HPX1	1	20g	A, E, G
Taron	BW-HPX2	2	25g	E, F, G



HOLO REFLEX

Osta



HR OSTA Wydłużona błystka z silnie wygiętym profilem. Dobra praca w każdych warunkach.

N	K	↔	⏏	☑
Osta	BW-HEX1	1	14g	A, B, C, D, E, F
Osta	BW-HEX2	2	24g	A, B, C, D, E, F

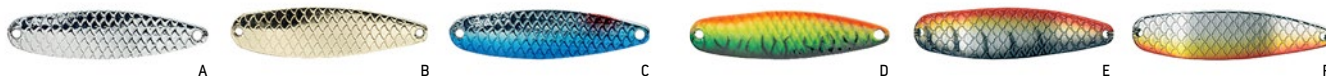

HOLO REFLEX

Miron

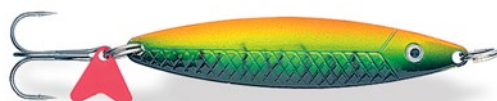

HR MIRON Wydłużone błystki wahadłowe o bardzo atrakcyjnej pracy dzięki specjalnie wyprofilowanemu kształtowi. Atrakcyjne, łowne kolory na stronie zewnętrznej oraz klasyczny srebrny kolor wewnątrz. Polecamy szczególnie do połowów boleniowych i trociowych.

N	K	↔	⏏	☑
Miron	BW-HOX2	2	25g	A, B, C, D, E, F, G

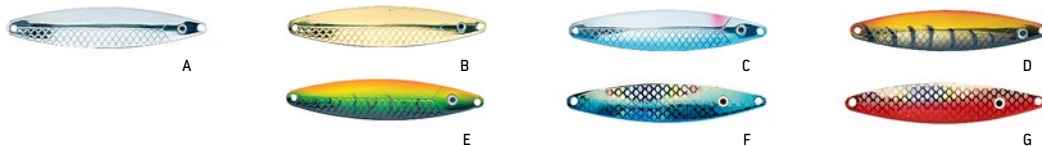

HOLO REFLEX

Alan



HR ALAN Wydłużone, smukłe blachy. Sprawdzony model na nasze drapieżniki.

N	K	↔	⏏	☑
Alan	BW-HW2	2	15g	A, B, C, G, H, I
Alan	BW-HW3	3	22g	A, B, C, G, H, I
Alan	BW-HW4	4	35g	G



HOLO REFLEX

Slim TX



HR SLIM TX Długie, wąskie błystki wahadłowe. Zalecamy prowadzenie skokami. Błystka o uniwersalnym zastosowaniu, w tym do łowienia belon i troci z morskiego brzegu.

N	K	↔	⏏	☑
Slim TX	BW-HJX2	2	22g	A, B, C, D, E, F, G
Slim TX	BW-HJX3	3	28g	A, B, C, D, E, F, G

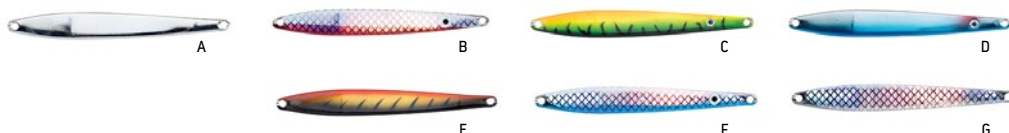

HOLO REFLEX Nano

Nano XT



Nano XS



Nano XM



HR NANO Bardzo małe mikrołystki wahadłowe do finyzyjnego łowienia spinningowego ultra-light. W ofercie trzy modele: XT, XS i XM.

N	K	↔	⌂	☑
Nano XT	BW-HJD1	1	6g	A, B, C, D, E, F, G, H

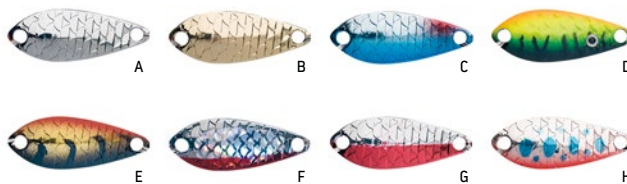

N	K	↔	⌂	☑
Nano XS	BW-HJE1	1	4g	A, B, C, D, E



N	K	↔	⌂	☑
Nano XM	BW-HJH00	0	3g	B, D, E
Nano XM	BW-HJH01	1	4g	A, B, C, D



HOLO REFLEX

Rapid Lures TSA



HR RAPID LURES TSA Wąski i zwarty korpus imituje małą rybkę. Ze względu na swoją budowę, przynęty są bardzo lotne. Drobna i agresywna praca sprawdzi się w trakcie obławiania różnych partii wody, od płycizn po głębsze dołki, które często byłyby niedostępne dla klasycznych obrotówek. Dzięki dopracowanej kolorystyce i detalom nasze przynęty perfekcyjnie prezentują się w wodzie. RAPID sprawdzi się w każdych warunkach, zarówno w wodach stojących, jak i płynących.

N	K	↔	⌂	☑
Rapid TSA	BM-TSA01	1	6g	A, B, C, D, E, F
Rapid TSA	BM-TSA02	2	8g	A, B, C, D, E, F
Rapid TSA	BM-TSA03	3	12g	A, B, C, D, E, F

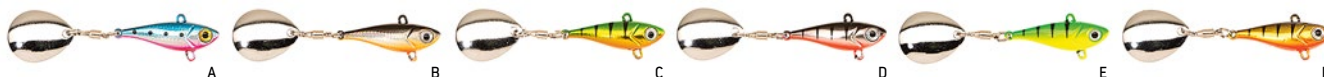

HOLO REFLEX

Rapid Lures TSB



HR RAPID LURES TSB Seria skutecznych przynęt stworzona z myślą o łowieniu okoni, pstrągów, kleni oraz jazi. Krępy korpus połączony z obrotowym skrzydełkiem wytwarza silne drgania, które są wyraźnie wyczuwalne przez linię boczną drapieznika. Dzięki zastosowaniu oczka do wiązania w górnej części nasze przynęty doskonale zachowują się w opadzie lub przy jednostajnym zwijaniu. Trzy rozmiary oraz dopasowana kolorystyka dają wędkarzowi ogromne możliwości wyboru. W trakcie testów częstym przyłowem były spore szczupaki.

N	K	↔	⌂	☑
Rapid TSB	BM-TSB01	1	7,5g	A, B, C, D, E, F, G
Rapid TSB	BM-TSB02	2	10g	A, B, C, D, E, F, G
Rapid TSB	BM-TSB03	3	12g	A, B, C, D, E, F, G



HOLO REFLEX

Vibro Slim



HR VIBRO SLIM Przynęty wielozadaniowe, skuteczne na różne gatunki ryb np. na okonie, bolenie oraz sandacze. Dużym atutem tych przynęt są ich niewielki rozmiar i waga, dzięki którym z łatwością oddajemy rzuty na spore odległości. Zostały wyposażone w trzy otwory na grzbiecie, służące do regulacji intensywności drgań przynęty. W ofercie znajduje się zróżnicowana kolorystyka, która pozwoli dobrać odpowiednią cykadę do panujących warunków.

N	K	↔	f	☑
Vibro Slim	BW-HJL01	1	7g	A, B, C, D, E, F



HOLO REFLEX

Vibro Micro



HR VIBRO MICRO Zmodyfikowany model popularnych cykad HR Vibro. Niewielka, 3-gramowa cykada o agresywnej pracy występującej w 6 wersjach kolorystycznych. Te małe cykady świetnie sprawdzają się podczas łowienia okoni, pstrągów lub kleni ultralekkimi zestawami. Polecamy do łowienia w rzekach oraz jeziorach.

N	K	↔	f	☑
Vibro Micro	BW-HJK00	0	3g	A, B, C, D, E, F



HOLO REFLEX

Vibro



HR VIBRO Przynęty VIBRO charakteryzują się ciekawą, agresywną akcją. Cztery otwory, które znalazły się na grzbiecie, służą do mocowania agrałki, każda zmiana otworu wpływa na kąt prowadzenia oraz pracę błystki. W ofercie pojawiła się zróżnicowana kolorystyka. Polecamy przy połowach okoni i szczupaków.

N	K	↔	f	☑
Vibro	BW-HJK01	1	7g	A, B, C, D, E, F, G, H
Vibro	BW-HJK02	2	10g	A, B, C, D, E, F, G, H
Vibro	BW-HJK03	3	15g	A, B, C, D, E, F, G, H

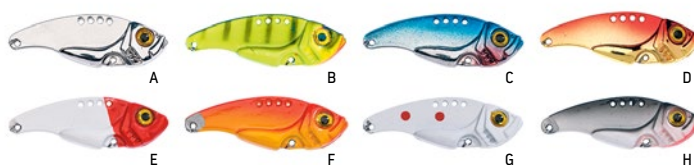

HOLO REFLEX

Switch Blade



HR SWITCH BLADE Ekskluzywna seria perfekcyjnie dopracowanych przynęt spinningowych należących do szerokiej rodziny cykad. Trzy otwory do mocowania agrałki, każdy z nich w pewien sposób wpływa na akcję błystki. Alternatywne zastosowanie w wertykalnym łowieniu i połowach podlodowych.

N	K	↔	f	☑
Switch Blade	BW-HSA1	1	4g	A, B, C, D, E, F, G, H
Switch Blade	BW-HSA2	2	8g	A, B, C, D, E, F, G, H
Switch Blade	BW-HSA3	3	15g	A, B, C, D, E, F, G, H

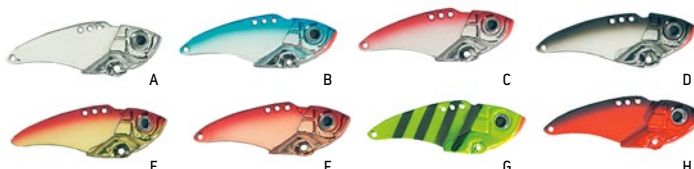

HOLO REFLEX Fiord

NEW!

HR FIORD Rodzina skutecznych błystek wahadłowych zaprojektowana z myślą o łowieniu na spinning z brzegu lub z łodzi na norweskich fiordach. Odpowiednio wyważona konstrukcja o wydłużonym kształcie zapewnia atrakcyjną pracę na różnych głębokościach. Przynęta wiernie odwzorowuje zachowanie drobnicy. Odpowiednie wyważenie umożliwia oddawanie precyzyjnych rzutów na znaczne odległości. W ofercie pięć wyselekcjonowanych kolorów.



N	K	F	✓
Fiord	BW-HTZ50	50g	A, B, C, D, E



HOLO REFLEX Slim Cast

HR SLIM CAST Wersja błystek CAST o wąskim, wydłużonym kształcie, wykonane z mosiądzu.



N	K	F	✓	
Slim Cast	BW-HG0	0	5g	A, B
Slim Cast	BW-HG1	1	10g	A, B, C, G
Slim Cast	BW-HG2	2	15g	A, B, C, G
Slim Cast	BW-HG3	3	20g	A, B, C, G



HOLO REFLEX Cast

HR CAST Klasyczne błystki o poszerzonym profilu, wykonane z mosiądzu.



N	K	F	✓	
Cast	BW-HE0	0	6g	A, B
Cast	BW-HE1	1	10g	A, B, C, G
Cast	BW-HE2	2	14g	A, B, C, G
Cast	BW-HE3	3	19g	A, B, C, G
Cast	BW-HE4	4	27g	A, B, C, G
Cast	BW-HE5	5	29g	A, B, G
Cast	BW-HE6	6	41g	A



HOLO REFLEX Turbo Cast

HR TURBO CAST Wersja błystek CAST ze specjalnie wyprofilowanym otworem, wykonane z mosiądzu.



N	K	F	✓	
Turbo Cast	BW-HF1	1	15g	A
Turbo Cast	BW-HF2	2	18g	A, C, G
Turbo Cast	BW-HF3	3	41g	A





Jaxon Intensa

Coś specjalnego dla licznego grona wędkarzy specjalizujących się w łowieniu metodą „z opadu”. Gumy wykonane z miękkiego, a jednocześnie trwałego materiału, bez tendencji do szybkiego przebarwienia. Przy opadzie pracuje przede wszystkim tarcza na ogonie, bez ruchu całej przynęty. Wszystkie gumy INTENSA zdążyły już udowodnić swoją niesamowitą skuteczność w kuszeniu drapieżników do ataku.

JAXON INTENSA Dominator

JAXON INTENSA DOMINATOR Gumy wykonane z najwyższą starannością, miękkie i trwałe materiały. Bardzo ciekawe malowanie z wykorzystaniem naturalnie wyglądających oczu – oprócz wersji Micro – 5cm. W ofercie sześć kolorów w pięciu rozmiarach, które sprawdzają się w każdych warunkach.



KOD	ROZMIAR	LICZBA SZTUK W OPAKOWANIU	KOLOR
TG-INA070	7cm	5	A, B, D, G, H, J, M, N, O, S, T, U, X, Y, Z
TG-INA085	8,5cm	5	A, B, D, G, H, J, M, N, O, S, T, U, X, Y, Z
TG-INA105	10,5cm	5	A, B, D, G, H, J, M, N, O, S, T, U, X, Y, Z
TG-INA125	12,5cm	5	A, B, D, G, H, J, M, N, P, S, T, U, X, Z
TG-INA050	5cm	5	A, B, D, G, J, M, N, S, T, U, X, Z



A



M



T



B



N



U



D



O



X



G



P



Y



H



S



Z



J

JAXON INTENSA Hegemon



JAXON INTENSA HEGEMON Gumy wykonane z najwyższą starannością. Naturalny wygląd i praca przynęty jest efektem użycia niezwykle miękkiej i wytrzymałej gumy. Ogon został zaprojektowany tak, aby pracował przy najmniejszym ruchu przynęty. W ofercie modele gum Hegemon o szerokim korpusie w rozmiarach 7 cm i 9 cm oraz Hegemon Maxi o wyraźnie smuklejszym i wydłużonym kształcie w rozmiarach 11 cm i 13 cm. Polecamy do łowienia okoni, sandaczy oraz szczupaków metodą z opadu. Oferowany szeroki wachlarz kolorystyczny jest odpowiedzią na różne warunki, w których przyjdzie łowić wędkarzowi. Dostępne są również opakowania z mixem kolorów w rozmiarach 7 cm, 9 cm, 11 cm.

TG-INK070	7cm	5	A, B, C, D, E, F, G, H, I, J, K, L, M, N, O, P, R, S, T, U, V, Y	
TG-INK070MIX	7cm	5	NEW! MIX - przynęty w różnych kolorach	
TG-INK090	9cm	5	A, B, C, D, E, F, G, H, I, J, K, L, M, N, O, P, R, S, T, U, V, Y	
TG-INK090MIX	9cm	5	NEW! MIX - przynęty w różnych kolorach	
TG-INK110	11cm	5	A, B, C, D, E, F, G, H, I, J, K, L, M, N, O, P, R, S, T, U, V, Y	
TG-INK110MIX	11cm	5	NEW! MIX - przynęty w różnych kolorach	
TG-INK130	13cm	5	A, B, C, D, E, F, G, H, I, J, K, L, M, N, O, P, R, S, T, U, V, Y	



A



I



R



B



J



S



C



K



T



D



L



U



E



M



V



F



N



Y



G



O



H



P

JAXON INTENSA Bravo



PRZYNETA ZAPACHOWA

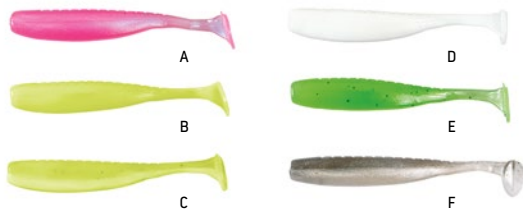

JAXON INTENSA BRAVO Model gumy bardzo dobrze imitujący rybkę. Charakterystyczne spłaszczenie w tylnej części wzmacnia pracę ogonka, tak by jego praca była nienaganna przy każdej prędkości prowadzenia. Wysokiej jakości mieszanka silikonu dobrana została tak, by była miękka i trwała. Guma została wzbogacona o atraktor zapachowy. W ofercie trzy rozmiary i jedenaście bardzo łownych kolorów.

K	↔	q+ty	🚩
TG-INF050	5cm	5	A, B, C, D, E, G, J, K
TG-INF050MIX	5cm	5	NEW! MIX - przynęty w różnych kolorach
TG-INF060	6cm	5	A, B, C, D, E, F, J, K
TG-INF060MIX	6cm	5	NEW! MIX - przynęty w różnych kolorach
TG-INF070	7cm	5	A, B, C, G, H, I, J



JAXON INTENSA Caro



PRZYNETA ZAPACHOWA

JAXON INTENSA CARO Przynęty wykonane z bardzo miękkiego, a jednocześnie wytrzymałego silikonu. Taka konstrukcja sprawia, że z podwodzeniem możemy je prowadzić wolno, ze zmiennym tempem, delikatnie podszarpując, również z opadu wykazują dużą skuteczność. Dodatkowym elementem wabiącym jest zastosowanie atraktora zapachowego.

K	↔	q+ty	🚩
TG-ING060	6cm	5	A, B, C, D, E, F, G, H, I, J
TG-ING060MIX	6cm	5	NEW! MIX - przynęty w różnych kolorach



JAXON INTENSA Slim



PRZYNETA ZAPACHOWA

JAXON INTENSA SLIM Skuteczne gumy z atraktorem wykonane z najwyższej jakości materiałów. Ogon aktywnie zaczyna swoją pracę przy najmniejszym pociągnięciu. W ofercie znalazły się dwa rozmiary w ośmiu najbardziej łownych kolorach.

K	↔	q+ty	🚩
TG-INH060	6cm	5	A, B, C, D, E, F, G, H
TG-INH060MIX	6cm	5	NEW! MIX - przynęty w różnych kolorach
TG-INH070	7cm	5	A, C, D, E, F, G, H
TG-INH070MIX	7cm	5	NEW! MIX - przynęty w różnych kolorach

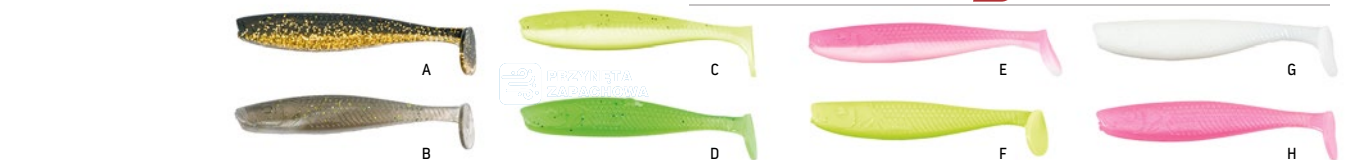

JAXON INTENSA Brix

JAXON INTENSA BRIX Miękka przynęta o unikatowym wykonaniu. Ogonek wraz z żebrowaniem przy jego zakończeniu powoduje falę hydroakustyczną, zwiększając zainteresowanie nawet leniwych drapieżników.

K	↔	q+ty	🚩
TG-INB075MIX	7,5cm	5	NEW! MIX - przynęty w różnych kolorach
TG-INB095	9,5cm	5	C, F, G, I, J
TG-INB095MIX	9,5cm	5	NEW! MIX - przynęty w różnych kolorach

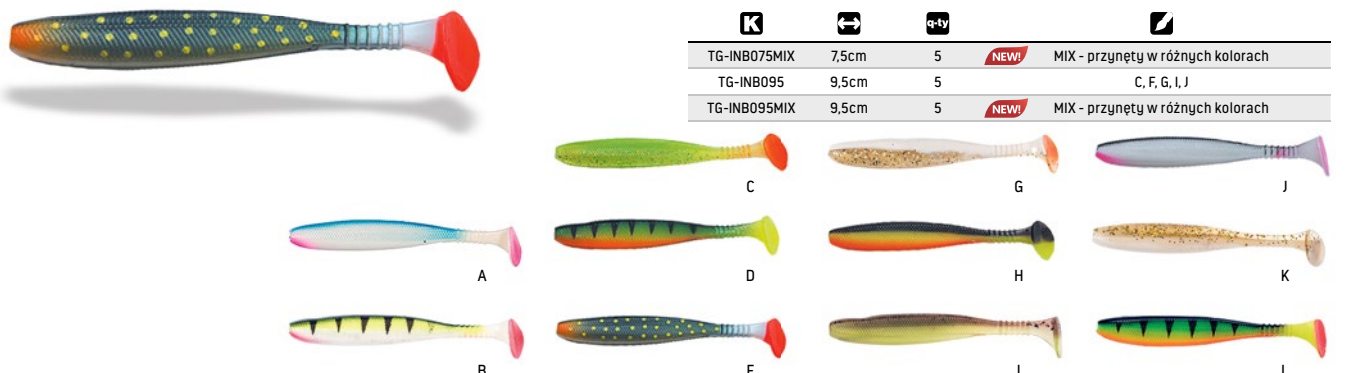

JAXON INTENSA Monster

JAXON INTENSA MONSTER Duże przynęty gumowe w rozmiarach: 20 i 25 cm. Korpus przypominający rybę został wyposażony w spory ogon typu twister. Atrakcyjna praca przynęty przekona wędkarzy specjalizujących się w łowieniu szczupaków. Guma pracuje od razu po wrzuceniu do wody, nawet przy lekkim dociążeniu. Wycięcia oraz zgrubienie na końcu ogona tworzą dodatkowe drgania, które kuszą drapieżniki. Przynęty wykonane z miękkiego i trwałego tworzywa z wykorzystaniem żywych kolorów. Polecamy do łowienia wielkich szczupaków z ręki oraz do trollingu.

K	↔	q-ty	☑
TG-INL200	20cm	1	A, B, C, D, E
TG-INL250	25cm	1	A, B, C, D, E



JAXON INTENSA MAX

JAXON INTENSA MAX Większe przynęty gumowe do połowu dużych szczupaków. Alternatywne zastosowanie w morskich wyprawach na halibuty i wielkie dorsze.

K	↔	q-ty	☑
TG-INX130	13cm	4	A, B, C, D, E, F, G
TG-INX170	17cm	3	A, B, C, D, E, F, G
TG-INX230	23cm	2	A, B, C, D, E, F, G



JAXON INTENSA

Yupi

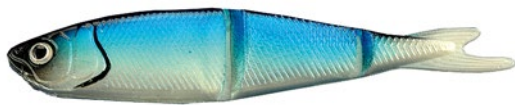

JAXON INTENSA YUPI Przynęty wykonane bardzo realistycznie, niemal idealnie imitują białą rybę. Nacięcia na przynęcie powodują, że praca przypomina zranioną rybkę. Nieoceniony pomocnik w połowie szczupaków oraz sandaczy.



TG-INE095



9,5cm



5



A, D, F, G, I

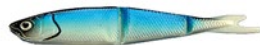

A



G



D



I



F

JAXON INTENSA TG-INT



JAXON INTENSA TG-INT Klasyczne twistery w najbardziej łownych kolorach. Mieszanka gumy, która została zastosowana, jest tak dobrana, by guma była miękka i elastyczna przy zachowaniu wytrzymałości. Oferta obejmuje jeden rozmiar w dwunastu kolorach.



TG-INT038



3,8cm



10



A, C, D, E, F, G, I, J, K, O, T, U

A



I



C



J



D



K



E



O



F



T



G



U





Yuki Bug

OWNER

Tajemnica skuteczności YUKI BUG jest związana z pracą wypełnionego małymi pęcherzykami powietrza ogona, który przy opadaniu zmienia swoje położenie nawet po dotarciu przynęty do dna. Dodatkowo podczas podbicia uaktywniają się odnóża, które subtelnie poruszają się, prowokując drapieżniki do ataku. Specjalna konstrukcja daje możliwość wykorzystania w wielu technikach np. do łowienia z opadu, na drop shot, oraz w systemach ned rig, jig rig lub czeburaszka. Przynęta sprawdza się szczególnie podczas łowienia sandaczy i okoni. Do uzbrojenia polecamy klasyczne główki jigowe oraz specjalne haczyki offsetowe OWNERA z serii HO-4115/5132/5137/5140/5177.



K	↔	q-ty	☑
TO-YB85	8cm	8	04, 05, 08, 12, 15, 17, 18
TO-YB110	10cm	7	04, 05, 08, 12, 15, 17, 18



SPRAY DO PRZYNĘT

Soft Lure Spray Carp Zoom

Specjalistyczny spray zawierający trwały i intensywnie pachnący atraktor do przynęt spinningowych. Długo utrzymuje się na powierzchni przynęty, uwalniając aromat, który znacznie zwiększa skuteczność i pobudza drapieżniki do ataku. Opakowanie w formie wygodnego atomizera zawiera 50 ml.

K	N
FZ-CZ9186	Szczupak
FZ-CZ9193	Sum
FZ-CZ9209	Sandacz



Jaxon Magic Fish

JAXON MAGIC FISH Frog 3

JAXON MAGIC FISH FROG 3 Seria wyjątkowo skutecznych przynęt spinningowych, imitujących pływającą na powierzchni wody żabę. W ofercie szeroka gama rozmiarów w kilku kolorach.

N	K	↔	⌂	q+ty	☑
Frog 101	BT-FR101	3,0cm	4g	1	A, B, C, D
Frog 102	BT-FR102	3,5cm	5g	1	A, B, C, D
Frog 103	BT-FR103	3,8cm	6g	1	A, B, C, D
Frog 104	BT-FR104	4,0cm	8g	1	A, B, C, D, E
Frog 105	BT-FR105	5,0cm	10g	1	A, B, C, D, E
Frog 106	BT-FR106	6,5cm	14g	1	A, B, C, D, E
NEW! Frog 107	BT-FR107	7,0cm	15g	1	A, B, C, D, E

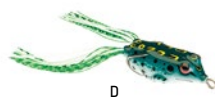
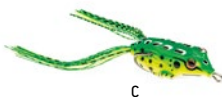
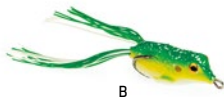

JAXON MAGIC FISH Frog 2

JAXON MAGIC FISH FROG 2

Druga wersja gumowych żab, charakteryzująca się realistycznym, ciekawym wzornictwem w różnorodnej kolorystyce. Uzbrojona w podwójny hak, umieszczony w sposób umożliwiający prowadzenie przynęty wśród podwodnej roślinności.

N	K	↔	⌂	q+ty	☑
MF FROG 2	BT-FR03	4cm	6g	1	B

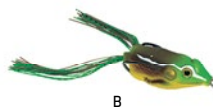

JAXON MAGIC FISH Frog Mini

JAXON MAGIC FISH FROG MINI

Najmniejsza wersja sztucznej, powierzchniowej żaby. Długość 2,8 cm spowoduje do ataku mniejszego drapieżnika, takiego jak okoń.

N	K	↔	⌂	q+ty	☑
MF FROG MINI	BT-FR06	2,8cm	3,6g	1	A, B, C, D, E, F

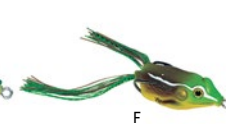
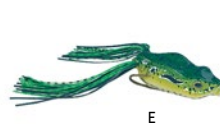
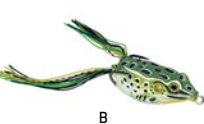

JAXON MAGIC FISH Frog

JAXON MAGIC FISH FROG

Uzbrojone w podwójny hak żaby do łowienia szczupaków i innych drapieżników na powierzchni, wśród podwodnej roślinności.

N	K	↔	⌂	q+ty	☑
MF FROG	BT-FR01	4cm	7g	1	B, C, E

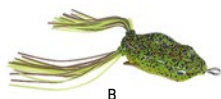

JAXON MAGIC FISH

Jaxon Atract Happy Duck



JAXON ATTRACT HAPPY DUCK Realistyczna przynęta powierzchniowa imitująca kaczętko. Umieszczenie podwójnego haka ma działanie antyzaczerwowe. Zastosowanie grzechotki oraz przegubowe połączenie głowy kaczki z korpusem powoduje osiągnięcie efektu naturalnego ruchu.

N	K	↔	f	q-ty	☑
Happy Duck	VR-MSL01	13cm	25g	1	B, D, G, H



JAXON MAGIC FISH TX-P



JAXON MAGIC FISH TX-P

Dodatkowa kotwiczka w okolicach płetwy ogonowej.

N	K	↔	f	q-ty	☑
Magic Fish	TX-P08	8cm	16g	5	C, D, E, G, H, K
Magic Fish	TX-P10	10cm	28g	4	E, G, H, K



JAXON MAGIC FISH TX-E



JAXON MAGIC FISH TX-E

N	K	↔	f	q-ty	☑
Magic Fish	TX-E06	6cm	7g	6	C, G, H
Magic Fish	TX-E08	8cm	19g	5	A, B, D, E, G, H, K
Magic Fish	TX-E10	10cm	38g	4	A, B, D, E, F, G, H, I, K

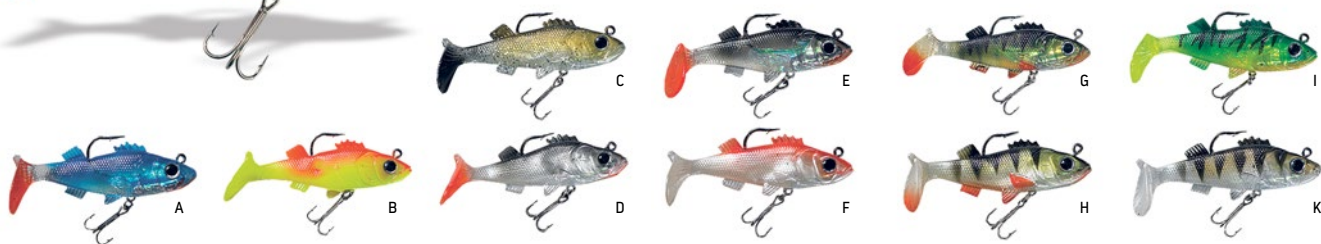

JAXON MAGIC FISH TX-F

JAXON MAGIC FISH TX-F

	N	K	↔	⏏	q-ty	☑
Magic Fish	TX-F08	8cm	12g	5		B, C, D, E, H, I, K
Magic Fish	TX-F10	10cm	32g	4		A, B, C, D, E, H, K



JAXON MAGIC FISH TX-H

JAXON MAGIC FISH TX-H

	N	K	↔	⏏	q-ty	☑
Magic Fish	TX-H08	8cm	16g	5		A, C, K
Magic Fish	TX-H10	10cm	24g	4		A, E, G, I



JAXON MAGIC FISH TX-M

JAXON MAGIC FISH TX-M

	N	K	↔	⏏	q-ty	☑
Magic Fish	TX-M08	8cm	8g	5		B
Magic Fish	TX-M10	10cm	17g	5		B
Magic Fish	TX-M12	12cm	29g	5		C

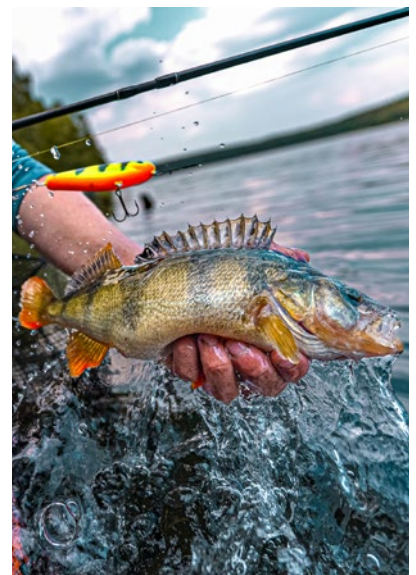

Gumy Intensa Troll

„Duża przynęta, duża zdobycz...” – to powiedzenie zdecydowanie sprawdza się w łowieniu halibutów, dorszy i czarniaków na norweskich fiordach. Spory rozmiar i idąca za tym waga pozwalają na szybką penetrację dna i toni na dużych głębokościach. Gumy INTENSA TROLL polecamy do łowienia wertykalnego i do trollingu. W łowieniu wertykalnym polecamy podbijanie przynęty począwszy od samego dna i dalej, co kilka metrów, ku górze.

Wydłużony model TB-102/103 polecamy również do łowienia wielkich szczupaków w wersjach: uzbrojonej „na ciężko” i w wersji lżejszej, przy użyciu samej gumy bez obciążenia, samodzielnie uzbrojonej w systemik z kotwiczką.



INTENSA TROLL TB-102/TB-103

INTENSA TROLL TB-102/TB-103

K	N	↔	Waga gumy	Waga główki	Waga całkowita	☑
TB-102	Intensa Troll	23cm	86g	158g	244g	A, B, C, D, E
TB-102..S	Intensa Troll - zapasowa guma	-	86g	-	-	A, B, C, D, E
TB-103	Intensa Troll	30cm	164g	262g	426g	A, B, C, D, E
TB-103..S	Intensa Troll - zapasowa guma	-	164g	-	-	A, B, C, D, E

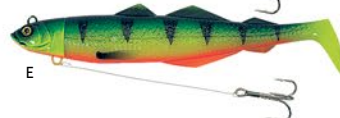
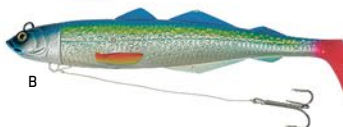
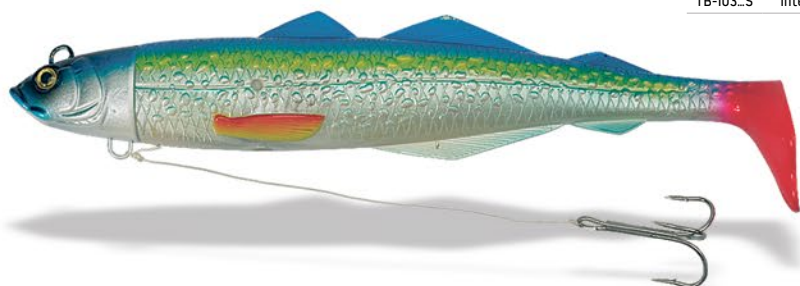

INTENSA TROLL TB-101 Brosma

INTENSA TROLL TB-101

K	N	↔	Waga gumy	Waga główki	Waga całkowita	☑
TB-101	Intensa Troll	23cm	76g	206g	282g	A, B, C
TB-101..S	Intensa Troll - zapasowa guma	-	76g	-	-	A, B, C



Jaxon Holo Select

Z biegiem lat łowienie dorszy z pokładu kutra stało się jedną z popularniejszych metod wędkarskich. Praktycznie każdego dnia w morza wychodzą kutry i łodzie w poszukiwaniu wielkich okazów. Aby doświadczyć adrenaliny podczas łowienia w morskich głębinach, niezbędne jest posiadanie skutecznych przynęt – tzw. pilkerów. Obszerna seria HOLO SELECT oferuje przynęty gwarantujące skuteczność połowów w różnych warunkach. Tę gwarancję dają m.in. modele pilkerów stworzonych przez najprawdziwszą legendę morskich połowów, Pana Mariusza Getkę – wielokrotnego mistrza Polski i Europy. Źródło skuteczności tych przynęt tkwi w połączeniu dobrze przemyślanej akcji opadającej z dobraniem optymalnego jej koloru, co daje możliwość dostosowania się do charakteru łowiska i pory roku. Wszystkie pilkery HOLO SELECT uzbrajamy w wysokiej klasy kotwiczki morskie PERMA STEEL. Od początku 2020 roku łowienie dorszy w Bałtyku jest zabronione. Mamy nadzieję, że w niedługim czasie ta sytuacja się zmieni.



HOLO SELECT

Born



HS BORN

K	N	F	☑
BP-PB	Holo Select Born	100, 120, 150, 180, 250g	A, BH, C, E, F, NH, P, PH, RH, Z, ZH

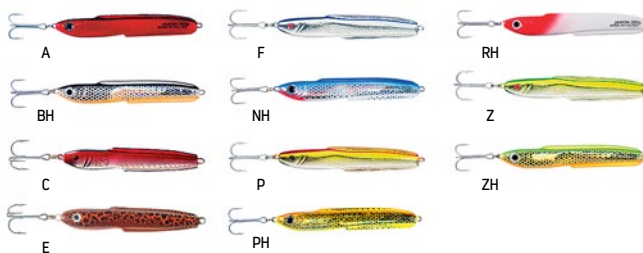

HOLO SELECT

Born 3D



HS BORN 3D Wyjątkowy model pilkera, posiadający kolorystykę dającą efekt trójwymiarowego kształtu. Wykończenie 3D sprawia, że odbijane światło w wodzie załamuje się w różnych kierunkach, znacznie zwiększając atrakcyjność przynęty.

K	N	F	☑
BP-PBD	Holo Select Born 3D	100, 120, 150, 180g	CD, MD, ND, PD, SD, ZD



HOLO SELECT Born Double Paint

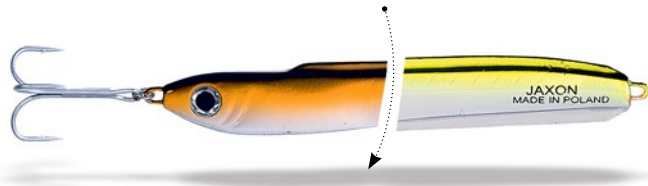

HS BORN DOUBLE PAINT

Specjalna wersja, pilkery dwukolorowe – każda strona w innym kolorze.

K	N	F	Z
BP-PB	Holo Select Born Double Paint	100, 120, 150, 180g	BZ, NS, PN, PZ



HOLO SELECT Viki



HS VIKI

K	N	F	Z
BP-PD	Holo Select Viki	125, 150, 200g	BL, C, N, P, RH, SL, SZ, Z



HOLO SELECT Rior

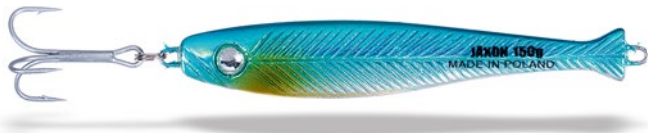

HS RIOR

K	N	F	Z
BP-PC	Holo Select Rior	100, 120, 150, 180g	C, M, N, NC, P, Z

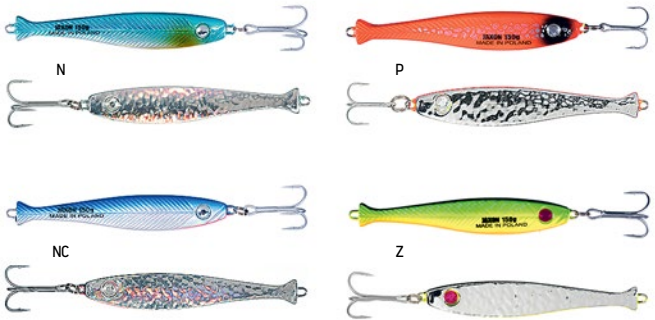

HOLO SELECT Vapur

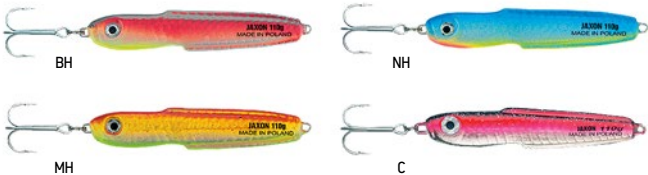

HS VAPUR

K	N	F	Z
BP-PVA	Holo Select Vapur	110, 130, 150, 200, 250g	BH, MH, NH, C, M, N, P, S, Z, ZH



HOLO SELECT

Stir



HS STIR



BP-PS Holo Select Stir 100, 125, 150, 220g C, N, P, R, S, Z



C



R



N



S



P



Z

HOLO SELECT

Kater



HS KATER



BP-PR Holo Select Kater 100, 125, 150, 200g CC, FH, NS, PS, SS, ZP



CC



PS



FH



SS



NS



ZP

HOLO SELECT

Galt



HS GALT



BP-PY Holo Select Galt 125, 150, 200, 250g B, C, M, N, P, S



B



C



M



P



N



S

HOLO SELECT GETKA

Szprot



HS GETKA SZPROT



BP-GS Holo Select Szprot 110, 140, 180g C, N, P, Z



C



P



N



Z

HOLO SELECT GETKA

Cod



HS GETKA COD

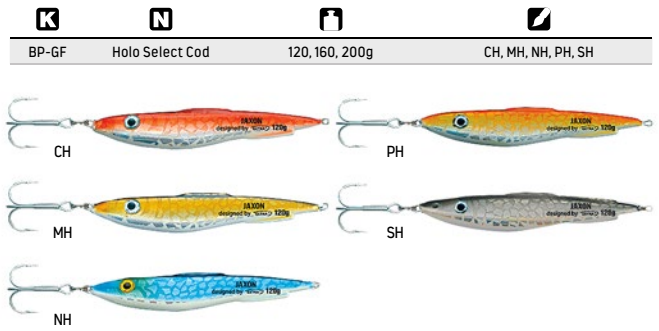

Jaxon Holo Reflex

HOLO REFLEX

Magic Hole



HR MAGIC HOLE



HOLO REFLEX

Odyn



HR ODYN

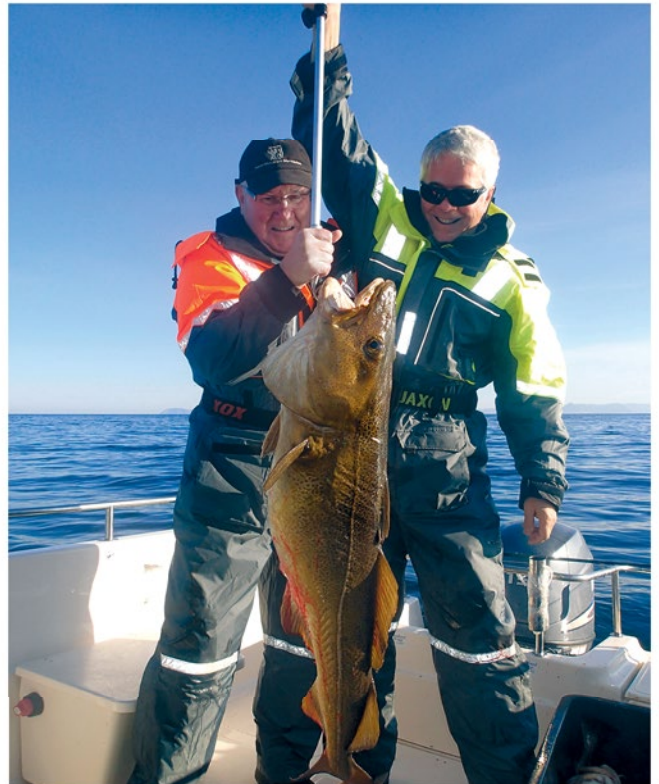
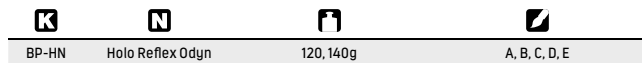

HOLO REFLEX

Nost



HR NOST



HOLO REFLEX

Arat



HR ARAT



BP-HR

Holo Reflex Arat

120, 150, 180g

A, B, C, D, E, F



A



D



B



E



C



F

HOLO REFLEX

Dran



HR DRAN



BP-HH

Holo Reflex Dran

120, 150, 200g

B, C, D, E, F, H, I, K, L



B



D



C



E



F



I



K



H



L

HOLO REFLEX

Skemp



HR SKEMP



BP-HO

Holo Reflex Skemp

130, 160, 180g

A, B, C, D, E, F



A



D



B



E



C



F



Jaxon Pro Marine

Przedstawiamy szeroką ofertę przywieszek oraz gotowych zestawów do łowienia morskiego z łodzi i z brzegu. Odpowiedni dobór rodzaju i koloru przywieszek to klucz do sukcesu w połowach. Polecamy do łowienia dorszy, śledzi, czarniaków, makreli, zębaczy i innych morskich drapieżników. Zwracamy uwagę na gotowe zestawy Surf do coraz bardziej popularnego długodystansowego łowienia z plaży.



AJ-MA38A/55A

2 rozmiary: 11 cm i 7,5 cm.
Rozmiary haczyków: 6/0, 3/0,
średnica żyłki:
0,70 mm, 0,65 mm
długość: 145 cm.



AJ-MA38B

Rozmiary haczyków: 6/0
średnica żyłki: 0,70 mm,
długość: 145 cm.



AJ-MA38C/55C

2 rozmiary: 11 cm i 7,5 cm.
Rozmiary haczyków: 6/0; 3/0,
średnica żyłki: 0,70; 0,60 mm,
długość: 145 cm.



AJ-MA38D/55D

2 rozmiary: 11 cm i 7,5 cm.
Rozmiary haczyków: 6/0; 3/0,
średnica żyłki: 0,70; 0,60 mm,
długość: 145 cm.



AJ-M069002

Rozmiar haczyków: 5/0,
średnica żyłki: 0,60 mm,
długość: 150 cm.



AJ-M069006

Rozmiar haczyków: 5/0,
średnica żyłki: 0,60 mm,
długość: 150 cm.



AJ-M069008

Rozmiar haczyków: 5/0,
średnica żyłki: 0,60 mm,
długość: 150 cm.



AJ-M069010

Rozmiar haczyków: 5/0,
średnica żyłki: 0,60 mm,
długość: 150 cm.



AJ-M069022

Rozmiar haczyków: 5/0,
średnica żyłki: 0,60 mm,
długość: 150 cm.



AJ-M069115

Rozmiar haczyków: 5/0,
średnica żyłki: 0,60 mm,
długość: 150 cm.



AJ-MA23A

Rozmiar haczyków: 7/0
średnica żyłki: 0,60 mm,
długość: 165 cm.



AJ-MA17A/B/C

Rozmiar haczyków: 4/0,
średnica żyłki: 0,70/0,60 mm,
długość A, C: 140 cm,
długość B: 145 cm.



AJ-MA501/502

2 rozmiary: mniejszy i większy.
Rozmiary haczyków: 7/0, 8/0,
średnice żyłek A, B: 0,65; 0,75 mm,
średnica żyłek C: 0,70; 0,75 mm,
długość: 125 cm.

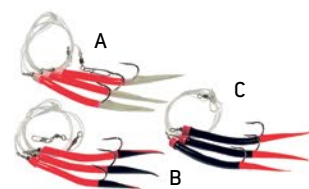



AJ-MA511A/B

Rozmiar haczyków: 5/0,
średnica żyłki: 0,65 mm,
długość: 80 cm.

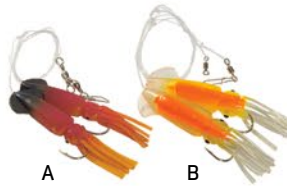

AJ-M61A/B

Rozmiar haczyków: 1/0,
średnica żyłki: 0,70/0,50 mm,
długość: 160 cm.

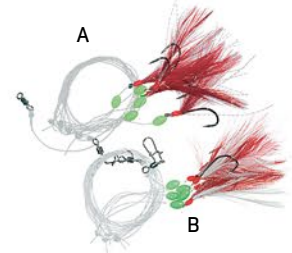

AJ-MA30A/B

Rozmiar haczyków: 6/0,
średnica żyłki: 0,70/0,60 mm,
długość: 130 cm.

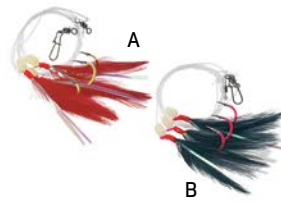

AJ-MA29A/B

Rozmiar haczyków: 6/0,
średnica żyłki: 0,65 mm,
długość: 130 cm.

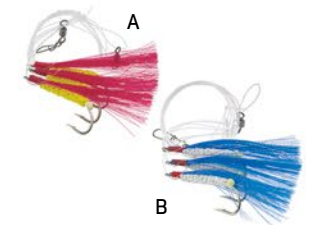

AJ-MA24A/B/C

Rozmiar haczyków: 1/0,
średnica żyłki: 0,60/0,50 mm,
długość A, B: 130 cm,
długość C: 125 mm.



AJ-MA22A/B

Rozmiar haczyków: 5/0,
średnica żyłki: 0,60/0,50 mm,
długość: 120 cm.



AJ-MA31A

Rozmiar haczyków: 5/0,
średnica żyłki: 0,60/0,50 mm,
długość: 125 cm.



AJ-MA31B

Rozmiar haczyków: 5/0,
średnica żyłki: 0,60/0,50 mm,
długość: 125 cm.



AJ-MA39A

Rozmiar haczyków: 5/0,
średnica żyłki: 0,60/0,50 mm,
długość: 125 cm.



AJ-MA39B

Rozmiar haczyków: 5/0,
średnica żyłki: 0,60/0,50 mm,
długość: 125 cm.



AJ-MA39C

Rozmiar haczyków: 5/0,
średnica żyłki: 0,60/0,50 mm,
długość: 125 cm.



AJ-MA39E

Rozmiar haczyków: 5/0,
średnica żyłki: 0,60/0,50 mm,
długość: 125 cm.



AJ-M53A

Rozmiar haczyków: 2,
średnica żyłki: 0,45/0,35 mm,
długość: 170 cm.



AJ-MA52A

Rozmiar haczyków: 3/0,
średnica żyłki: 0,60/0,50 mm,
długość: 185 cm.





AJ-MA52B

Rozmiar haczyków: 3/0,
średnica żyłki: 0,60/0,50 mm,
długość: 185 cm.



AJ-MA16S

Twister 70 mm.
Rozmiar haczyków: 5/0,
średnica żyłki: 0,60 mm,
długość: 145 cm.



AJ-MA16U

Twister 70 mm.
Rozmiar haczyków: 5/0,
średnica żyłki: 0,60 mm,
długość: 145 cm.



AJ-MA16I

Twister 70 mm.
Rozmiar haczyków: 5/0,
średnica żyłki: 0,65 mm,
długość: 142 cm.



AJ-MA16K

Twister 70 mm.
Rozmiar haczyków: 5/0,
średnica żyłki: 0,65 mm,
długość: 150 cm.



AJ-MA16L

Twister 70 mm.
Rozmiar haczyków: 5/0,
średnica żyłki: 0,65 mm,
długość: 150 cm.



AJ-MA16M

Twister 70 mm.
Rozmiar haczyków: 5/0,
średnica żyłki: 0,65 mm,
długość: 150 cm.



AJ-MA16N

Twister 70 mm.
Rozmiar haczyków: 5/0,
średnica żyłki: 0,65 mm,
długość: 145 cm.



AJ-MA16P

Twister 70 mm.
Rozmiar haczyków: 5/0,
średnica żyłki: 0,65 mm,
długość: 145 cm.



AJ-MA16R

Twister 70 mm.
Rozmiar haczyków: 5/0,
średnica żyłki: 0,65 mm,
długość: 145 cm.



AJ-MA16T

Twister 70 mm.
Rozmiar haczyków: 5/0,
średnica żyłki: 0,65 mm,
długość: 145 cm.



AJ-MA16KH

Twister 70 mm.
Rozmiar haczyków: 1/0,
średnica żyłki: 0,60/0,50 mm,
długość: 140 cm.



AJ-MA16YH

Twister 70 mm.
Rozmiar haczyków: 1/0,
średnica żyłki: 0,60/0,50 mm,
długość: 140 cm.



AJ-MA16SX

Twister 70 mm,
haczyk z obciążeniem.
Rozmiar haczyków: 2/0,
średnica żyłki: 0,60 mm,
długość: 145 cm.



AJ-MA16WX

Twister 70 mm,
haczyk z obciążeniem.
Rozmiar haczyków: 2/0,
średnica żyłki: 0,60 mm,
długość: 145 cm.



AJ-MA16UX

Twister 70 mm.
Rozmiar haczyków: 2/0,
średnica żyłki: 0,60 mm,
długość: 145 cm.



AJ-MA16KX1

Twister 70 mm,
haczyk z obciążeniem.
Rozmiar haczyków: 2/0,
średnica żyłki: 0,60/0,50 mm,
długość: 150 cm.



AJ-MA16LX1

Twister 70 mm,
haczyk z obciążeniem.
Rozmiar haczyków: 2/0,
średnica żyłki: 0,60/0,50 mm,
długość: 150 cm.



AJ-MA16IX

Twister 70 mm, haczyk z obciążeniem.
Rozmiar haczyków: 2/0,
średnica żyłki: 0,60 mm,
długość: 145 cm.



AJ-MA16KX

Twister 70 mm, haczyk z obciążeniem.
Rozmiar haczyków: 2/0,
średnica żyłki: 0,60/0,50 mm,
długość: 150 cm.



AJ-MA16NX

Twister 70 mm, haczyk z obciążeniem.
Rozmiar haczyków: 2/0,
średnica żyłki: 0,60 mm,
długość: 145 cm.



AJ-MA16PX

Twister 70 mm, haczyk z obciążeniem.
Rozmiar haczyków: 2/0,
średnica żyłki: 0,60 mm,
długość: 145 cm.



AJ-MA16RX

Twister 70 mm, haczyk z obciążeniem.
Rozmiar haczyków: 2/0,
średnica żyłki: 0,60 mm,
długość: 145 cm.



AJ-MA16TX

Twister 70 mm, haczyk z obciążeniem.
Rozmiar haczyków: 2/0,
średnica żyłki: 0,60 mm,
długość: 145 cm.



AJ-MA16LX

Twister 70 mm, haczyk z obciążeniem.
Rozmiar haczyków: 2/0,
średnica żyłki: 0,60/0,50 mm,
długość: 150 cm.



AJ-MA16MX

Twister 70 mm, haczyk z obciążeniem.
Rozmiar haczyków: 2/0,
średnica żyłki: 0,60/0,50 mm,
długość: 150 cm.



AJ-MA18A/19A

2 rozmiary: mniejszy i większy.
Rozmiar haczyków: 4/0,
średnice żyłki: 0,70/0,55 mm,
długość: 140 cm.



AJ-MA32A

Rozmiar haczyków: 1,
średnica żyłki: 0,70/0,50 mm,
długość: 130 cm.



AJ-MA20A

Rozmiar haczyków: 1/0,
średnica żyłki: 0,60/0,50 mm,
długość: 130 cm.



AJ-MA26A

Rozmiar haczyków: 2,
średnica żyłki: 0,50/0,35 mm,
długość: 130 cm.



AJ-MA26B

Rozmiar haczyków: 2,
średnica żyłki: 0,50/0,35 mm,
długość: 130 cm.



AJ-M09A

Rozmiary haczyków: 3/0 i 4/0,
średnica żyłki: 0,60 mm,
długość: 135 cm.



AJ-M09B

Rozmiary haczyków: 3/0 i 4/0,
średnica żyłki: 0,60 mm,
długość: 135 cm.



AJ-M09D

Rozmiary haczyków: 3/0 i 4/0,
średnica żyłki: 0,60 mm,
długość: 135 cm.



AJ-MA27A/B/C

Zestaw śledziowy.
Rozmiary haczyków: 6, 4, 2,
średnice żyłek: A – 0,55/0,45 mm,
B, C – 0,50/0,45 mm,
długość: 130 cm.



AJ-MA28A/B

Zestaw śledziowy.
Rozmiary haczyków: 6, 4,
średnice żyłek: A – 0,50/0,45 mm,
B – 0,50/0,35 mm,
długość: 120 cm.



AJ-M10A/B/C

Zestaw śledziowy.
Rozmiary haczyków: 8, 6, 4,
średnice żyłek: A, B – 0,45/0,40 mm,
C – 0,50/0,45 mm,
długość: 140 cm.



AJ-M11A/B/C

Zestaw śledziowy.
Rozmiary haczyków: 8, 6, 4,
średnice żyłek: A, B – 0,45/0,40 mm,
C – 0,50/0,45 mm,
długość: 140 cm.



AJ-M65A/B/C

Zestaw śledziowy.
Rozmiary haczyków: 10, 7, 5,
średnice żyłek: A – 0,35/0,25 mm,
B – 0,38/0,28 mm, C – 0,40/0,30 mm,
długość: 150 cm.



AJ-M54A/B/C

Zestaw śledziowy.
Rozmiary haczyków: 6, 4, 2,
średnice żyłek: A – 0,40/0,30 mm,
B – 0,45/0,35 mm, C – 0,50/0,40 mm,
długości: A, B – 130 cm; C – 140 cm.



AJ-M54AA/AAA

Zestaw śledziowy.
Rozmiary haczyków: 7, 10,
średnice żyłek: AA – 0,38/0,28 mm,
AAA – 0,35/0,25 mm,
długość: 130 cm.



AJ-M60A/B/C

Zestaw śledziowy.
Rozmiary haczyków: 6, 4, 2,
średnice żyłek: A – 0,35/0,30 mm,
B, C – 0,45/0,35 mm,
długość: A, B, C – 135 cm.



AJ-M62A/B

Zestaw do łowienia z morskiej plaży.
Rozmiary haczyków: 2, 4,
średnice żyłek: 0,60/0,40 mm,
długość: 130 cm.



AJ-M55A/B/C

Zestaw do łowienia z morskiej plaży.
Rozmiary haczyków: 2, 1, 1/0.
średnica żyłki: 0,70/0,50 mm,
długość: 120 cm.



AJ-M56A/B

Zestaw do łowienia z morskiej plaży.
Rozmiary haczyków: 2, 1,
średnica żyłki: 0,70/0,50 mm,
długość: 80 cm.



AJ-MA15A/B

Zestaw do łowienia z morskiej plaży.
Rozmiary haczyków: 4, 2,
średnice żyłek: 0,45/0,35 mm,
długość: 135 cm.



AJ-M64A/B/C

Zestaw do łowienia z morskiej plaży.
Rozmiary haczyków: 1, 2, 4,
średnice żyłek: 0,50/0,30 mm,
długość: 100 cm.

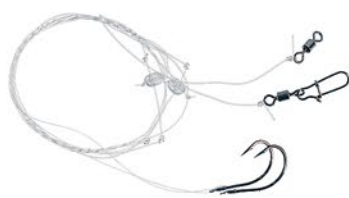

AJ-MA16X

Do samodzielnego uzbrojenia
gumową przynętą.
Rozmiar haczyków: 2/0,
średnica żyłki: 0,65 mm,
długość: 145 cm.



AJ-MA36A

Gotowy rig do uzbrojenia
pilkerem i przywieszkami.
Średnica żyłki: 0,65/0,60 mm,
długość: 70 cm.



AJ-MA35B

Do samodzielnego uzbrojenia
gumową przynętą.
Rozmiar haczyków: 5/0,
średnice żyłek: 0,65 mm,
długość: 150 cm.



AJ-MA35C

Do samodzielnego uzbrojenia
gumową przynętą.
Rozmiar haczyków: 5/0,
średnica żyłki: 0,75/0,70 mm,
długość: 100 cm.



AJ-MA34A

Dodatek – atraktor, kolorowa
rurka z tworzywa
do założenia
na kotwiczkę pilkera.



AJ-M0175 Octopus

Do uzbrojenia zestawu.
Rozmiar: 75 mm.



06

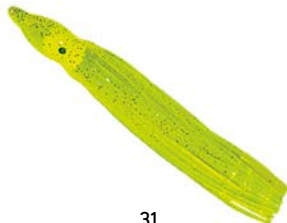

31



JIG LURES DH-A



JIG LURES DH-A

Ciężkie przynęty morskie do łowienia dorszy i wielu innych gatunków ryb żyjących w norweskich fiordach. Zwracamy uwagę na swobodnie zwisający systemik dwóch haków – najlepsze rozwiązanie przy typowym dla łowienia wertykalnego braniu z opadu.

K	N	F	D
BP-HK	JIG LURES DH-A	150g	D



JIG LURES DH-B



JIG LURES DH-B

Kolejna przynęta z rodziny JIG LURES z systemikiem dwóch haków.

K	N	F	D
BP-HL	JIG LURES DH-B	100g	D



SYSTEMIKI



JAXON®

Systemiki z dwoma hakami do samodzielnego uzbrajania pilkerów. Przy swobodnym opadaniu przynęty haki nie płaczą się z żyłką, jednocześnie dzięki swojemu usytuowaniu zdecydowanie skuteczniej, w porównaniu ze standardową kotwiczką, zacinają branie z opadu.

K	N	D
HO-JD224/0	Systemiki Owner	4/0
HO-JD225/0	Systemiki Owner	5/0
AJ-MA1003/0	Systemiki Jaxon	3/0



KORALIKI do bocznego troka dwukanałowe

N	K	Żyłka główna	Trok
STONFO	AS-664	0,90mm-max.	0,60mm-max.
STONFO	AS-666	1,30mm-max.	0,80mm-max.

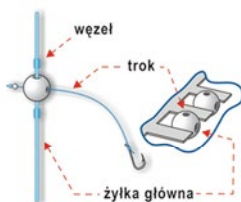

KORALIKI do bocznego troka ze szczeliną zaciskową

N	K	Żyłka główna	Trok
JAXON	AJ-M59A	Żyłka główna 0,20-0,40mm, trok 0,70mm max.	0,70mm



PASY MORSKIE

Wygodne pasy do morskich wędek przy łowieniu z kutra.



AJ-TSA5



AJ-TSA6



AJ-TSA4

Rodzaj szczytówki	
H	Twarda
MH	Średnio twarda
M	Średnia
ML	Średnio miękka
L	Miękka

WĘDKI PODŁODOWE Z WŁÓKNA WĘGLOWEGO

JAXON ICE CARBON Waga tylko 54 g! Super lekkie podłodówki, polecamy szczególnie do łowienia okoni.

K	↔	A
WJ-IRX01	61cm	MH



WĘDKI PODŁODOWE MULTITIP

JAXON BLUE ICE MULTITIP Wędki podłodowe o bardzo uniwersalnym zastosowaniu. Wymienne szczytówki o różnych stopniach sztywności pozwalają wędkarzowi dostosować się do warunków panujących na łowisku oraz metody połowu.

K	↔	A
WJ-IRH01	46cm	MH, M, ML, L
WJ-IRH02	63cm	MH, M, ML, L



JAXON CLASSIC ICE MULTITIP

W komplecie cztery szczytówki o różnej krzywej ugięcia.

K	↔	A
WJ-IRD01	40cm	H, MH, M, ML
WJ-IRD02	55cm	H, MH, M, ML

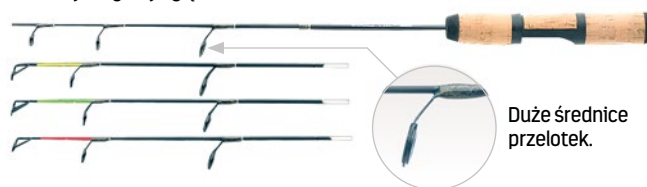

BAŁAŁAJKI

JAXON ICE ROD BAŁAŁAJKA PROFI

W komplecie szpula zapasowa i minipodpórka.

K	↔	A
WJ-UI024	30cm - po założeniu kiwoka	M



JAXON ICE ROD NORD BAŁAŁAJKA

Popularna wędka typu BAŁAŁAJKA.

K	↔	A
WJ-UI021	30cm	M



WĘDKI PODŁODOWE ZE STANDARDOWĄ, OKRĄGLĄ SZCZYTÓWKĄ

JAXON ICE ROD

Uniwersalne wędkę podłodowe.

K	↔	A
WJ-IRG01A	59,5cm	M
WJ-IRG01B	59cm	MH



JAXON ICE ROD

Zwiększona długość i szersze rozłożenie przelotek. Wędki przystosowane do cięższych przynęt i większych ryb.

K	↔	A
WJ-IRA02C	70cm	M
WJ-IRA02D	70cm	MH



JAXON ICE ROD

Wędki podłodowe, cztery akcje blanku do wyboru.

K	↔	A
WJ-IRA01A	53cm	L
WJ-IRA01B	53cm	ML
WJ-IRA01C	53cm	M
WJ-IRA01D	53cm	MH



JAXON ICE ROD

Wersja wędek podłodowych ze szczytówką przystosowaną do montażu kiwoka.

K	↔	A
WJ-IRG02A	58,5cm	M
WJ-IRG02B	58,5cm	MH



JAXON ICE ROD

Bez przelotki szczytowej, przygotowana do montażu kiwoka.

K	↔	A
WJ-IRB01A	53cm	L
WJ-IRB01B	53cm	ML
WJ-IRB01C	53cm	M



PODPÓRKA Jaxon do wędki podłodowej



Wykonana z tworzywa odpornego na bardzo niskie temperatury.

K	N	↔
WJ-UI025	Składana podpórka do wędki podłodowej	17x17cm

KOŁOWROTKI PODŁODOWE JAXON



FROST



NEMO



NANO



Pełna prezentacja na stronie 57 w dziale KOŁOWROTKI.

SKRZYNKI PODŁODOWE

Pełna prezentacja w dziale SKRZYNKI, POJEMNIKI na stronie 200.

RH-161
Skrzynka wędkarska z funkcją siedziska.



RH-178
Zestaw skrzynka RH-161 + torba-plecak UJ-RH01.



UJ-RH01
Torba-plecak do RH-161.

ŻYŁKI DO ŁOWIENIA POD ŁODEM

SATORI UNDER ICE, CROCODILE WINTER żyłki przygotowane specjalnie do zimowego łowienia podłodowego. Podwyższona odporność na ścieranie i na wpływ niskich temperatur. Oferujemy na mniejszych szpulkach 50 m.



Ø	K _{50m}	☑	🔄	🔄
0,08mm	ZI-SAU008E	Clear - przezroczysty	1kg	50m
0,10mm	ZI-SAU010E	Clear - przezroczysty	2kg	50m
0,12mm	ZI-SAU012E	Clear - przezroczysty	3kg	50m
0,14mm	ZI-SAU014E	Clear - przezroczysty	5kg	50m
0,16mm	ZI-SAU016E	Clear - przezroczysty	6kg	50m
0,18mm	ZI-SAU018E	Clear - przezroczysty	7kg	50m
0,20mm	ZI-SAU020E	Clear - przezroczysty	9kg	50m



Ø	K _{50m}	☑	🔄	🔄
0,08mm	ZI-CRW008D	Clear - przezroczysty	1kg	50m
0,10mm	ZI-CRW010D	Clear - przezroczysty	2kg	50m
0,12mm	ZI-CRW012D	Clear - przezroczysty	3kg	50m
0,14mm	ZI-CRW014D	Clear - przezroczysty	4kg	50m
0,16mm	ZI-CRW016D	Clear - przezroczysty	5kg	50m
0,18mm	ZI-CRW018D	Clear - przezroczysty	6kg	50m
0,20mm	ZI-CRW020D	Clear - przezroczysty	7kg	50m

Do łowienia podłodowego polecamy również inne żyłki JAXON, a szczególnie SATORI FLUOROCARBON. Pełna prezentacja w dziale ŻYŁKI na stronach 76-84.

ŚWIDRY

W ofercie świder AK-SL.
Polecamy również noże zapasowe.

K	N	☑
AK-SL130	Świder - 130	13cm
AK-SL150	Świder - 150	15cm
AK-SL9130	Noże zapasowe do świdra 130	13cm
AK-SL9150	Noże zapasowe do świdra 150	15cm

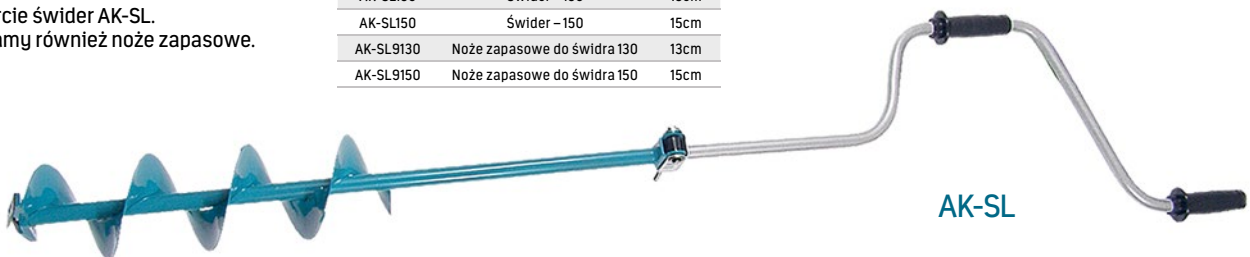

AK-SL

BALANSÓWKI JAXON VERTICAL BV-XAL

BV-XAL101
BV-XAL102



BV-XAL201



BV-XAL101	Vertical 101	4g	3cm	A, B, C, D, E, F
BV-XAL102	Vertical 102	7g	4cm	A, B, C, D, E, F
BV-XAL201	Vertical 201	8g	4cm	A, B, C, D, E, F

BALANSÓWKI JAXON VERTICAL BP-M

BP-MB



BP-MC



BP-MB2	Vertical B2	5,5g	45mm	CN, GF, SC, SN, TR
BP-MC2	Vertical C2	4,5g	35mm	NC, RH, SN, SP, TR, ZB

BŁYSTKI PODŁODOWE JAXON ISAK BP-IA, BP-IB

BP-IA



BP-IB



BP-IA01	Isak A	4,0g	C, G, S
BP-IA02	Isak A	9,0g	C, G, S
BP-IB01	Isak B	5,0g	C, G, S
BP-IB02	Isak B	7,0g	C, G, S
BP-IB03	Isak B	9,0g	C, G, S

BŁYSTKI PODŁODOWE JAXON HEXAN BP-IC

BP-IC



BP-IC01	Hexan A	2,5g	A, B, C
BP-IC02	Hexan A	3,0g	A, B, C
BP-IC03	Hexan A	4,0g	A, B, C
BP-IC04	Hexan A	6,5g	A, B, C

BŁYSTKI PODŁODOWE BP-JDA

Zestawy MIX – 5 różnych kolorów oraz zestaw – 5 x kolor S.



BP-JDA02	Błystka A	2,0g	32mm	MIX, S
BP-JDA04	Błystka A	4,0g	40mm	MIX, S
BP-JDA05	Błystka A	5,0g	44mm	MIX, S
BP-JDA06	Błystka A	6,0g	49mm	MIX, S

BŁYSTKI PODŁODOWE BP-JDB

Zestawy MIX – 5 różnych kolorów oraz zestaw – 5 x kolor S.

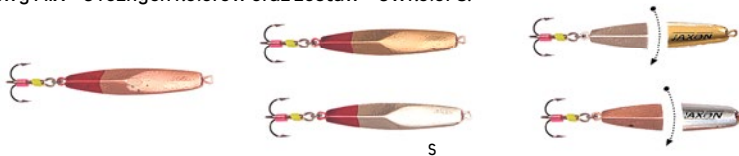

BP-JDB02	Błystka B	2,0g	33mm	MIX, S
BP-JDB04	Błystka B	4,0g	42mm	MIX, S
BP-JDB05	Błystka B	5,0g	45mm	MIX, S
BP-JDB06	Błystka B	6,0g	49mm	MIX, S

BŁYSTKI PODŁODOWE BP-JDC

Zestawy MIX – 5 różnych kolorów oraz zestaw – 5 x kolor S.



BP-JDC02	Błystka C	2,0g	29mm	MIX, S
BP-JDC04	Błystka C	4,0g	35mm	MIX, S
BP-JDC05	Błystka C	5,0g	40mm	MIX, S
BP-JDC06	Błystka C	6,0g	44mm	MIX, S

BŁYSTKI PODŁODOWE BP-JDD

Zestawy MIX – 5 różnych kolorów oraz zestaw – 5 x kolor S.



S

K	N	F	☒	☑
BP-JDD02	Błystka D	2,0g	30mm	MIX, S
BP-JDD04	Błystka D	4,0g	40mm	MIX, S
BP-JDD05	Błystka D	5,0g	43mm	MIX, S
BP-JDD06	Błystka D	6,0g	45mm	MIX, S

BŁYSTKI PODŁODOWE BP-JDE

Zestawy MIX – 5 różnych kolorów oraz zestaw – 5 x kolor S.



S

K	N	F	☒	☑
BP-JDE02	Błystka E	2,0g	27mm	MIX, S
BP-JDE04	Błystka E	4,0g	33mm	MIX, S
BP-JDE05	Błystka E	5,0g	36mm	MIX, S
BP-JDE06	Błystka E	6,0g	38mm	MIX, S

BŁYSTKI PODŁODOWE BP-JDF

Zestawy MIX – 5 różnych kolorów oraz zestaw – 5 x kolor S.



S

K	N	F	☒	☑
BP-JDF03	Błystka F	3,0g	33mm	MIX, S
BP-JDF05	Błystka F	5,0g	44mm	MIX, S
BP-JDF06	Błystka F	6,0g	49mm	MIX, S

PILKERKI PODŁODOWE BP-JB

Zestawy MIX, 5 różnych kolorów.



K	N	F	☒	☑
BP-JB025	Pilker B	3,5g	25mm	MIX
BP-JB035	Pilker B	5,0g	35mm	MIX
BP-JB050	Pilker B	7,0g	50mm	MIX

PILKERKI PODŁODOWE BP-JC

Zestawy MIX, 5 różnych kolorów.



K	N	F	☒	☑
BP-JC035	Pilker C	5,0g	35mm	MIX
BP-JC050	Pilker C	8,0g	50mm	MIX

MORMYSZKI Wolframowe Jaxon

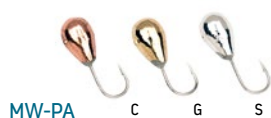

MW-PA

K	N	F	☒	☑
MW-PA020	Mormyszka wolframowa PA	0,1g	C, G, S	
MW-PA025	Mormyszka wolframowa PA	0,2g	C, G, S	
MW-PA030	Mormyszka wolframowa PA	0,3g	C, G, S	
MW-PA040	Mormyszka wolframowa PA	0,7g	C, G, S	
MW-PA050	Mormyszka wolframowa PA	1,5g	C, G, S	

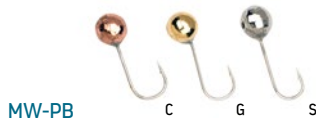

MW-PB

K	N	F	☒	☑
MW-PB025	Mormyszka wolframowa PB	0,1g	C, G, S	
MW-PB030	Mormyszka wolframowa PB	0,3g	C, G, S	
MW-PB040	Mormyszka wolframowa PB	0,6g	C, G, S	
MW-PB045	Mormyszka wolframowa PB	0,8g	C, G, S	

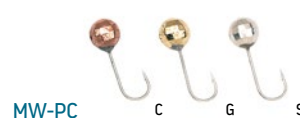

MW-PC

K	N	F	☒	☑
MW-PC030	Mormyszka wolframowa PC	0,2g	C, G, S	
MW-PC040	Mormyszka wolframowa PC	0,6g	C, G, S	
MW-PC050	Mormyszka wolframowa PC	1,1g	C, G, S	



MW-KD

K	N	F	☒	☑
MW-KD02	Mormyszka wolframowa KD	0,3g	A, D, E	
MW-KD03	Mormyszka wolframowa KD	0,4g	A, D	
MW-KD04	Mormyszka wolframowa KD	1,0g	A, D	



MW-KE

K	N	F	☒	☑
MW-KE02	Mormyszka wolframowa KE	0,3g	F	
MW-KE03	Mormyszka wolframowa KE	0,5g	D	
MW-KE04	Mormyszka wolframowa KE	1,0g	A, D	
MW-KE05	Mormyszka wolframowa KE	1,8g	D	



MW-KG

K	N	F	☒	☑
MW-KG03	Mormyszka wolframowa KG	0,6g	A/MIX	

Zestaw A – korpus miedziany



MW-KJ

	K	N	F	A
MW-KJ03	Mormyszka wolframowa KJ	0,2g	A/MIX	
MW-KJ04	Mormyszka wolframowa KJ	0,4g	A/MIX, B/MIX	

Zestaw
A – korpus
miedziany,
B – korpus
złoty

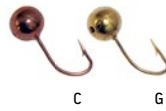

MW-KF

	K	N	F	A
MW-KF03	Mormyszka wolframowa KF	0,2g	G	
MW-KF04	Mormyszka wolframowa KF	0,5g	C	

MW-KK

	K	N	F	A
MW-KK03	Mormyszka wolframowa KK	0,3g	C	



KOLCE JAXON NA LÓD

MP-LX01



PUDEŁKA TERMICZNE do przynęt żywych

MP-PT002

Wymiary: 5,7/3 cm.



RH-174

Wymiary: 14/8/9 cm.

PRZYRZĄDY DO PĘCZKOWANIA OCHOTKI



AC-PC068



AS-697



AC-359032



AC-PC048

SPŁAWIKI podłodowe Jaxon

	K	N	F
SJ-ZC	Spławik ZC	0,5; 1,0; 1,5; 2,0g	
SJ-ZD	Spławik ZD	0,5; 1,0; 1,5; 2,0g	
SJ-ZE	Spławik ZE	0,5; 1,0; 1,5g	
SJ-ZF	Spławik ZF	0,5; 0,8; 1,0g	



AUTOMATYCZNE KOSZYCZKI ZANĘTOWE

MP-KA001

rozmiar: 60 mm/90 mm

MP-KA003

rozmiar: 40 mm/70 mm



CZERPAKI DO LODU

Do wybierania drobnego lodu z wywierconego otworu.

K	Ø
AK-ICA101	90mm
AK-ICA102	105mm
AK-ICA103	95mm

AK-ICA101/102



AK-ICA103

KIWOKI podłodowe



	K	N	Ver / A	Ver / A
MP-SA	Kiwok typ SA	SA1/8cm; SA2/13cm; SA3/17cm	SA1/miękka; SA2/średnia; SA3/twarda	
MP-SB	Kiwok typ SB	SB1/8cm; SB2/10cm; SB3/14cm	SB1/miękka; SB2/średnia; SB3/twarda	
MP-SC	Kiwok typ SC	SC1/8cm, SC2/10cm, SC3/12cm, SC4/14cm	SC1/miękka, SC2/średnia, SC3/średnia, SC4/twarda	
MP-SD	Kiwok typ SD	SD1/11cm, SD2/13cm, SD3/16cm	SD1/miękka, SC2/średnia, SD3/twarda	

NAKŁADKI antyślizgowe na buty

Doskonale zabezpieczenie przed upadkiem podczas zimowych spacerów – nie tylko wędkarskich.

AK-BV
rozmiary:
M (36-41),
L (41-45),
XL (45-48).





Jaxon Method Feeder

W ostatnich latach coraz większą popularność wśród wędkarzy zdobywa, wywodząca się z Anglii, technika METHOD FEEDER. Jej podstawą jest stosowanie specjalnych koszyczków zanętowych i stosunkowo krótkich przyponów – głównie włosowych. Stosowanie takich rozwiązań ma na celu szybkie wabienie ryb w łowisko i wywołanie u nich „rywalizacji” o pokarm. Aby można było skutecznie stosować tę technikę, niezbędne są intensywne, podnoszące skuteczność pellety i zanęty. Dlatego w naszej ofercie pojawiły się pozycje doskonale nadające się do tej specjalistycznej metody łowienia.

ZANĘTY READY Jaxon Method Feeder

Innowacyjna zanęta, gotowa do bezpośredniego stosowania w koszyczkach METHOD FEEDER, bez potrzeby nawilżania, mieszania, przecierania przez sito. Posiada bardzo bogaty skład, oparty na przetworzonych termicznie naturalnych składnikach, uzupełnionych ekstraktem z roślin oleistych. W ofercie dostępne dwadzieścia siedem smaków. Opakowanie 750 g.



N	K 750g
Wanilia	FM-ZR01
Ochotka	FM-ZR02
Leszcz belge	FM-ZR03
Truskawka	FM-ZR04
Halibut czarny	FM-ZR05
Halibut czerwony	FM-ZR06
Miód	FM-ZR07
Leszcz turbo	FM-ZR08
Scopex	FM-ZR09
Fish Mix	FM-ZR10
Betaina zielona	FM-ZR11
Marcepan zielony	FM-ZR12
Orzech tygrysi	FM-ZR13
Kryl	FM-ZR14
Morwa czerwona	FM-ZR15
Ananas	FM-ZR16
Czosnek	FM-ZR17
Pomarańcza-czekolada	FM-ZR19
Białe robaki	FM-ZR20
Kwas masłowy	FM-ZR21
Lin-Karaś	FM-ZR22
Fermentowana kukurydza	FM-ZR23
Konopie	FM-ZR24
Marcepan-miód	FM-ZR25
Orzech tygrysi-kukurydza	FM-ZR26
Ochotka-białe robaki	NEW! FM-ZR27
Banan	NEW! FM-ZR28



PELETY READY

Jaxon Method Feeder



Nawilżony pellet, przygotowany do natychmiastowego stosowania. Przy jego tworzeniu wykorzystano zaawansowaną technologię termicznego nawilżania, dzięki czemu uzyskał idealną konsystencję oraz niepowtarzalne właściwości wabiące. Posiada doskonałą kleistość i łatwo się formuje. Swoje zastosowanie znajdzie w łowieniu z użyciem koszyeczka zanętowego, a szczególnie w technice METHOD FEEDER. Skład to najwyższej jakości naturalne składniki, nasączone substancjami zapachowymi. Dwadzieścia siedem wariantów smakowych o średnicy 2 mm, w opakowaniach 500 g.



N	K 2mm 500g
Wanilia	FM-PR01
Ochetka	FM-PR02
Leszcz belge	FM-PR03
Truskawka	FM-PR04
Halibut czarny	FM-PR05
Halibut czerwony	FM-PR06
Miód	FM-PR07
Leszcz turbo	FM-PR08
Scopex	FM-PR09
Fish mix	FM-PR10
Betaína zielona	FM-PR11
Marcepan zielony	FM-PR12
Orzech tygrysi	FM-PR13
Kryl	FM-PR14
Morwa czerwona	FM-PR15
Ananas	FM-PR16
Czosnek	FM-PR17
Pomarańcza-czekolada	FM-PR19
Białe robaki	FM-PR20
Kwas masłowy	FM-PR21
Lin-Karaś	FM-PR22
Fermentowana kukurydza	FM-PR23
Konopie	FM-PR24
Marcepan-miód	FM-PR25
Orzech tygrysi- kukurydza	FM-PR26
Ochetka-białe robaki	NEW! FM-PR27
Banan	NEW! FM-PR28



PELETY Jaxon Method Feeder



Pellet o specyficznych właściwościach wabiących. Zawiera mikrocząstki i aromaty szybko przyciągające ryby. Dzięki dużej kleistości jest łatwy w przygotowaniu, wygodnie daje się umieścić w koszyeczku. Szybkie i proste przygotowanie – wystarczy stopniowo nawilżyć pellet niewielką ilością wody i delikatnie mieszać, po upływie około 15 minut jest już gotowy do użycia. Produkt ten może być również stosowany w formie suchej do punktowego nęcenia lub służyć jako dodatek zanętowy. W ofercie średnice 2 mm i 4 mm, średnica 2 mm dostępna w dwudziestu sześciu, a 4 mm w dwunastu wariantach smakowych.



N	K 2mm 500g	K 4mm 500g
Wanilia	FM-PE01	-
Ochetka	FM-PE02	FM-PE12
Leszcz belge	FM-PE03	FM-PE13
Truskawka	FM-PE04	FM-PE14
Halibut czarny	FM-PE05	-
Halibut czerwony	FM-PE06	FM-PE16
Miód	FM-PE07	-
Leszcz turbo	FM-PE08	FM-PE18
Scopex	FM-PE09	FM-PE19
Fish mix	FM-PE10	FM-PE20
Betaína zielona	FM-PE31	FM-PE21
Marcepan zielony	FM-PE32	FM-PE22
Orzech tygrysi	FM-PE33	FM-PE23
Kryl	FM-PE34	FM-PE24
Morwa czerwona	FM-PE35	FM-PE25
Ananas	FM-PE36	-
Czosnek	FM-PE37	-
Pomarańcza-czekolada	FM-PE39	-
Białe robaki	FM-PE40	-
Kwas masłowy	FM-PE41	-
Lin-Karaś	FM-PE42	-
Fermentowana kukurydza	FM-PE43	-
Konopie	FM-PE44	-
Marcepan-miód	FM-PE45	-
Orzech tygrysi- kukurydza	FM-PE46	-
Ochetka-białe robaki	NEW! FM-PE47	-

ROBAK Duo Color Jaxon Method Feeder 10 mm

NEW!

Specjalny kształt imitujący występujące w naturalnym środowisku robaki i bezkręgowce sprawia, że przynęty są jeszcze atrakcyjniejsze dla ryb. Wysokiej jakości składniki, wersja dwukolorowa, 14 ciekawych połączeń aromatów – to wszystko sprawdzi się podczas łowienia ryb karpiowatych w trudnych łowiskach z użyciem zestawów do metody oraz feedera. Wafers Robak Duo występuje w rozmiarze 10 mm i opakowaniach 25 g.

N	K
Ananas-tutti-frutti-truskawka	FM-RD01
Banan-wanilia-czekolada	FM-RD02
Brzoskwinia-mango	FM-RD03
Cytrus	FM-RD04
Halibut-czosnek	FM-RD05
Marcepan-miód	FM-RD06
Ochotka-białe robaki	FM-RD07
Orzech tygrysi-kukurydza	FM-RD08
Pomarańcza-czekolada	FM-RD09
Scopex-kalamarnica	FM-RD10
Truskawka-halibut	FM-RD11
Truskawka-krem	FM-RD12
Wanilia-ochotka	FM-RD13
Wanilia-scopex	FM-RD14

KULKI Duo Color Jaxon Method Feeder 16 mm

NEW!

Dwukolorowe kulki o neutralnej wyporności w rozmiarze 16 mm. Polecamy do stosowania w metodzie włosowej. Naturalnie zachowująca się kulka, która balansuje nad dnem, jest skuteczna szczególnie w łowieniu ostrożnych i płochliwych ryb. Kilkanaście mieszanków aromatów, kolorów i najlepszych składników sprawia, że kulki są dobrze widoczne i wyczuwalne przez ryby nawet na mulistym dnie. Opakowanie 40 g.

N	K
Ananas-tutti-frutti-truskawka	FM-KG01
Banan-wanilia-czekolada	FM-KG02
Brzoskwinia-mango	FM-KG03
Halibut-czosnek	FM-KG04
Marcepan-miód	FM-KG05
Ochotka-białe robaki	FM-KG06
Orzech tygrysi-kukurydza	FM-KG07
Pomarańcza-czekolada	FM-KG08
Truskawka-halibut	FM-KG09
Truskawka-krem	FM-KG10
Wanilia-ochotka	FM-KG11
Wanilia-scopex	FM-KG12



KULKI POP-UP Duo Color Jaxon Method Feeder 16 mm

NEW!

Pływający model dwukolorowej kulki w rozmiarze 16 mm do łowienia metodą włosową. Dzięki jej pływalności możemy odpowiednio wyeksponować przynętę nad dnem. Świetnie spisuje się również w połączeniu z orzechem tygrysim, naturalnym ziarnem, robakami lub kulkami o neutralnej wyporności. Bogata mieszanka składników smaku do brania nawet najbardziej wybredne osobniki. Opakowanie 40 g.

N	K
Ananas-tutti-frutti-truskawka	FM-KH01
Banan-wanilia-czekolada	FM-KH02
Brzoskwinia-mango	FM-KH03
Halibut-czosnek	FM-KH04
Marcepan-miód	FM-KH05
Ochotka-białe robaki	FM-KH06
Orzech tygrysi-kukurydza	FM-KH07
Pomarańcza-czekolada	FM-KH08
Truskawka-halibut	FM-KH09
Truskawka-krem	FM-KH10
Wanilia-ochotka	FM-KH11
Wanilia-scopex	FM-KH12



DUMBELS Pop-Up Method Feeder 8/10 mm

Pływające przynęty typu dumbels, polecane w szczególności do wędkowania metodami z wykorzystaniem koszyczka zanętowego. Zastosowanie najwyższej jakości naturalnych składników sprawiło, że przynęta jest bardzo skuteczna. Dostępne w średnicach od 8 do 10 mm umożliwiają nam złowienie zarówno małej, średniej jak i dużej ryby. Odpowiednia wielkość, szeroka baza kolorów i aromatów oraz właściwości stopniowego uwalniania aromatu to sposób na wędkarski sukces. Jedenaście wyselekcjonowanych smaków w opakowaniach 30 g.

N	K 8/10mm
Ananas	FM-DP01
Banan	FM-DP02
Białe robaki	FM-DP03
Halibut czarny	FM-DP04
Kwas masłowy	FM-DP05
Ochotka	FM-DP06
Orzech tygrysi	FM-DP07
Słodka kukurydza	FM-DP08
Truskawka	FM-DP09
Wanilia	FM-DP10
Konopie	FM-DP11



DUMBELS Duo Color Pop-Up Method Feeder 8/10 mm

Pływające DUMBELS POP-UP DUO COLOR to bardzo atrakcyjna propozycja przynęt do połowu białej ryby. Połączenie dwóch aromatów oraz dwóch kolorów w jednej przynęcie to strzał w dziesiątkę. Ciekawe kompozycje i stopniowe uwalnianie aromatu oraz składników to ogromna zaleta tych produktów. W naszej ofercie występuje trzynaście zmieszanych smaków, w rozmiarach od 8 do 10 mm w opakowaniach 30 g.

N	K 8/10mm
Halibut-czosnek	FM-DPD01
Halibut-krab	FM-DPD02
Marcepan-miód	FM-DPD03
Ochotka-białe robaki	FM-DPD04
Orzech tygrysi-kukurydza	FM-DPD05
Pomarańcza-czekolada	FM-DPD06
Truskawka-halibut	FM-DPD07
Truskawka-krem	FM-DPD08
Wanilia-ochotka	FM-DPD09
Wanilia-scopex	FM-DPD10
NEW! Ananas-tutti-frutti-truskawka	FM-DPD11
NEW! Banan-wanilia-czekolada	FM-DPD12
NEW! Brzoskwinia-mango	FM-DPD13



DUMBELS Sinking Method Feeder 8/10 mm

Szybko wążące dumbelsy w wersji tonącej. Struktura przynęty wpływa na stopniowe uwalnianie aromatów, które pobudzają ryby do żerowania. Efektywność tych przynęt potrafi zadziwić nawet najbardziej doświadczonych wędkarzy. Pozwolą na skuteczne wędkowanie w łowiskach o dużej presji wędkarskiej. Dumbelsy w rozmiarze od 8 do 10 mm w opakowaniach 50 g.

N	K 8/10mm
Białe robaki	FM-DS01
Czosnek	FM-DS02
Halibut czerwony	FM-DS03
Kwas masłowy	FM-DS04
Ochotka	FM-DS05
Orzech tygrysi	FM-DS06
Pomarańcza	FM-DS07
Słodka kukurydza	FM-DS08
Truskawka	FM-DS09
Wanilia	FM-DS10
Konopie	FM-DS11



DUMBELS Duo Color Sinking Method Feeder 8/10 mm

Dumbelsy tonące w wersji dwukolorowej, to świetna propozycja dla wędkarzy łowiących w trudnych, przelotnych akwenach. Połączenie dwóch kolorów oraz zbalansowanych aromatów pozwoli wyróżnić przynętę i skusić ostrożną rybę do żerowania. Dopracowana receptura gwarantuje wędkarski sukces. W naszej ofercie występuje trzynaście zmieszanych smaków, w rozmiarach od 8 do 10 mm w opakowaniach 50 g.

N	K
Halibut-czosnek	FM-DSD01
Halibut-krab	FM-DSD02
Marcepan-miód	FM-DSD03
Ochotka-białe robaki	FM-DSD04
Orzech tygrysi-kukurydza	FM-DSD05
Pomarańcza-czekolada	FM-DSD06
Truskawka-halibut	FM-DSD07
Truskawka-krem	FM-DSD08
Wanilia-ochotka	FM-DSD09
Wanilia-scopex	FM-DSD10
NEW! Ananas-tutti-frutti-truskawka	FM-DSD11
NEW! Banan-wanilia-czekolada	FM-DSD12
NEW! Brzoskwinia-mango	FM-DSD13



WAFER Mini Method Feeder 6 mm

Nowoczesne przynęty typu wafer w wersji mini o średnicy 6 mm. Świetna przynęta, która spisie się w trudnych warunkach. Uniwersalny rozmiar, różnorodność aromatów i kolorów wpływają na jej wysoką efektywność. Przynęty są bardzo plastyczne, możemy je zakładać bezpośrednio na hak. Opakowania 15 g.

N	K 6mm
Ananas	FM-WM01
Białe robaki	FM-WM02
Halibut czerwony	FM-WM03
Kwas masłowy	FM-WM04
Ochotka	FM-WM05
Orzech tygrysi	FM-WM06
Pomarańcza	FM-WM07
Słodka kukurydza	FM-WM08
Truskawka	FM-WM09
Wanilia	FM-WM10
Konopie	FM-WM11

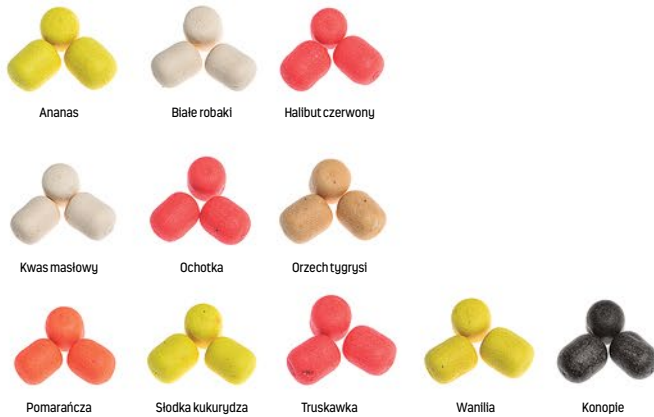

WAFER Duo Color Mini Method Feeder 6 mm

Dwukolorowa wersja przynęty typu wafer. Naturalne składniki o najwyższej jakości oraz wyselekcjonowana baza dwóch różnych smaków pozwolą nam wyróżnić naszą przynętę i skuszą ostrożną rybę do brania. Przynęty nie pękają w trakcie zakładania na haczyk i nie wymagają wstępnego nawiercania. Pakowane po 15 g w słoiczkach.

N	K 6mm
Halibut-czosnek	FM-WMD01
Halibut-krab	FM-WMD02
Marcepan-miód	FM-WMD03
Ochotka-białe robaki	FM-WMD04
Orzech tygrysi-kukurydza	FM-WMD05
Pomarańcza-czekolada	FM-WMD06
Truskawka-halibut	FM-WMD07
Truskawka-krem	FM-WMD08
Wanilia-ochotka	FM-WMD09
Wanilia-scopex	FM-WMD10



PELETY FLUO Jaxon Method Feeder 8/10 mm

Szybko wabiący pellet w kolorach fluo. Struktura przynęty umożliwia stosowanie jej zarówno do metody włosowej, jak i założenia bezpośrednio na haczyk. Jaskrawe kolory bardzo często wpływają na zwiększenie zainteresowania ryb karpowatych. Naturalny smak i zapach umożliwiają samodzielne dodanie przynęty walorów wabiących przy pomocy dipów i innych aromatów. Pozostawienie pelletu w wersji oryginalnej sprawdza się na łowiskach o dużej presji wędkarskiej, gdzie doświadczony karpie mogą unikać aromatycznych przynęt. Pellet dostępny w kolorze czerwonym oraz wersji mix.

N	K 8/10mm
Czerwony	FM-KF01
Mix	FM-KF02

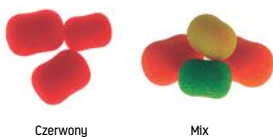

KULKI MINI FLUO Jaxon Method Feeder 9 mm

Małe kulki proteinowe w intensywnych kolorach fluo. Nawiercony otwór w każdej kulce umożliwia szybkie założenie przynęty na włos i podczas dipowania przynęta wchłania aromat również do środka. Jaskrawe kolory zwiększają atrakcyjność i wzbudzają zainteresowanie ryb. Dzięki zachowaniu naturalnej struktury, można nadać przynęcie dowolny aromat. Użycie kulki w wersji oryginalnej sprawdzi się tam, gdzie pływają ostrożne i doświadczony karpie, unikające wyraźnych smaków. Kulki dostępne w trzech kolorach, w opakowaniach 50 g.

N	K 9mm
Czerwony	FM-KE01
Mix	FM-KE02
Żółty	FM-KE05

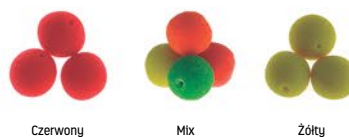

KULKI POP-UP FLUO

Jaxon Method Feeder 10 mm

Kolejna propozycja kulek w kolorach fluo, w wersji pływającej. Bardzo szybkie działanie wabiące w wodzie i atrakcyjna prezentacja przynęty na dnie. Składniki zostały bardzo starannie dobrane, aby kulka przez dłuższy czas nie traciła swoich właściwości. Naturalny aromat pozwala na dowolne kombinacje łączenia koloru i aromatu podczas dipowania. Na łowiskach o dużej presji, tam, gdzie ryby są najbardziej ostrożne, polecamy stosowanie kulki w wersji oryginalnej, bez dodatków smakowych. Kulki dostępne w dwóch wersjach: czerwonej i mix, w opakowaniach 30 g.

N	K 10mm
Czerwony	FM-KD01
Mix	FM-KD02



DIP

Jaxon Method Feeder

Najnowsza zalewa dedykowana do kulek, dumbelsów oraz przynęt naturalnych stosowanych w trakcie połowu białej ryby. Silnie skoncentrowana i aromatyczna konsystencja długo utrzymuje się na przynęcie, zwiększając przy tym jej atrakcyjność. Mieszanka z zawartością hydrokoloidów oraz aminokwasów o wysokim stężeniu zapachu potrafi zwabić ryby z dużej odległości i zwiększa ilość brań. Dostępne w opakowaniach 60 g.

N	K
Ananas	FM-CY01
Czosnek	FM-CY02
Fermentowana kukurydza	FM-CY03
Halibut Czerwony	FM-CY04
Marcepan zielony	FM-CY05
Ochotka	FM-CY06
Orzech tygrysi	FM-CY07
Pomarańcza -czekolada	FM-CY08
Truskawka	FM-CY09
Wanilia	FM-CY10



ATOMIX

Jaxon Method Feeder

Seria skoncentrowanych zapachów w bardzo wygodnym atomizerze. Szczególnie polecane do przynęt haczykowych oraz koszyków zanętowych. Testy nad wodą udowodniły, że stosowanie Atomixa zwiększa znacząco ilość brań. W ofercie znajduje się 19 smaków pozwalających idealnie dobrać zapach do przynęty. Dostępne w opakowaniach 50 g.



N	K 50g
Wanilia	FM-AT01
Ochotka	FM-AT02
Leszcz belge	FM-AT03
Truskawka	FM-AT04
Halibut czarny	FM-AT05
Halibut czerwony	FM-AT06
Miód	FM-AT07
Leszcz turbo	FM-AT08
Scopex	FM-AT09
Fish mix	FM-AT10
Betaína Zielona	FM-AT11
Marcepan Zielony	FM-AT12
Orzech Tygrysi	FM-AT13
Kryl	FM-AT14
Morwa czerwona	FM-AT15
Ananas	FM-AT16
Czosnek	FM-AT17
Pomarańcza-czekolada	FM-AT19
Fermentowana kukurydza	FM-AT20



PELETTY Jaxon Method Feeder 8/10 mm

Szybki w stosowaniu i bardzo intensywnie wabiący pellet, przeznaczony do techniki METHOD FEEDER. Można go stosować nabijając na haczyk, a także jako przynętę włosową. Dostępne w dwudziestu jeden smakach i średnicach od 8 do 10 mm. Opakowanie 50 g.



N	K 8/10mm
Vanilia	FM-KC01
Ochootka	FM-KC02
Leszcz belge	FM-KC03
Leszcz turbo	FM-KC04
Scopex	FM-KC05
Fish mix	FM-KC06
Truskawka	FM-KC07
Betaína zielona	FM-KC08
Marcepan zielony	FM-KC09
Halibut czarny	FM-KC10
Halibut czerwony	FM-KC11
Miód	FM-KC12
Orzech tygrysi	FM-KC13
Krzyl	FM-KC14
Morwa czerwona	FM-KC15
Ananas	FM-KC16
Czosnek	FM-KC17
Pomarańcza-czekolada	FM-KC19
Białe robaki	FM-KC20
Kwas masłowy	FM-KC21
Konopie	FM-KC22

KULKI MINI Jaxon Method Feeder 9 mm

Małe kulki, szybko uwalniające aromaty w wodzie. Dzięki odpowiednio dobranym składnikom intensywnie wabiają ryby. Wszystkie kulki posiadają nawiercony otwór – gotowość do szybkiego użycia. W ofercie dwadzieścia wersji smakowych kulek 9 mm w opakowaniach 50 g.



N	K 9mm
Vanilia	FM-KB01
Ochootka	FM-KB02
Leszcz belge	FM-KB03
Leszcz turbo	FM-KB04
Fish mix	FM-KB06
Truskawka	FM-KB07
Betaína zielona	FM-KB08
Marcepan zielony	FM-KB09
Halibut czarny	FM-KB10
Halibut czerwony	FM-KB11
Miód	FM-KB12
Orzech tygrysi	FM-KB13
Krzyl	FM-KB14
Morwa czerwona	FM-KB15
Ananas	FM-KB16
Czosnek	FM-KB17
Pomarańcza-czekolada	FM-KB19
Białe robaki	FM-KB20
Kwas masłowy	FM-KB21
Konopie	FM-KB22

BOOSTERY Jaxon Method Feeder

Płynny aromat, służący do nasączenia przynęt lub wzbogacania mieszanek zanętowych. Nie rozpuszcza produktów PVA, dlatego istnieje możliwość szerokiego zastosowania. Ciekawą propozycją jest wypełnienie szczelnego woreczka PVA samym boosterem, co spowoduje bardzo silne rozprzężenie aromatu wokół przynęty. Świetnie się sprawdza jako dodatek do tworzenia masy, którą uzupełniamy koszyczki zanętowe, ponieważ rewelacyjnie wiąże składniki, a w wodzie intensywnie uwalnia aromaty wabiące ryby. Zapach jest mocny, ale jednocześnie nie zniechęca ostrożniejszych ryb. Dostępny w szesnastu wersjach smakowych w opakowaniach 350 g.



N	K 350g
Vanilia	FM-BU01
Ochootka	FM-BU02
Leszcz belge	FM-BU03
Leszcz turbo	FM-BU04
Scopex	FM-BU05
Truskawka	FM-BU07
Betaína zielona	FM-BU08
Marcepan zielony	FM-BU09
Halibut czarny	FM-BU10
Halibut czerwony	FM-BU11
Miód	FM-BU12
Orzech tygrysi	FM-BU13
Białe robaki	FM-BU14
Kwas masłowy	FM-BU15
Fermentowana kukurydza	FM-BU16
Wątroba	FM-BU17

KULKI POP-UP Jaxon Method Feeder 10 mm

Pływające kulki proteinowe, przeznaczone w szczególności do technik połowu z koszyczkiem zanętowym. Mała średnica 10 mm umożliwia złowienie mniejszej ryby, ale też nie wyklucza brania dużego karpia. Jest bardzo skuteczna w połączeniu z innymi przynętami, szczególnie tymi tonącymi, polepszając ich prezentację. Aż dwadzieścia dwa smaki do wyboru w opakowaniach po 30 g.



N	K 10mm
Vanilia	FM-KA01
Ochootka	FM-KA02
Leszcz belge	FM-KA03
Leszcz turbo	FM-KA04
Scopex	FM-KA05
Fish Mix	FM-KA06
Truskawka	FM-KA07
Betaína zielona	FM-KA08
Marcepan zielony	FM-KA09
Halibut czarny	FM-KA10
Halibut czerwony	FM-KA11
Miód	FM-KA12
Orzech tygrysi	FM-KA13
Krzyl	FM-KA14
Morwa czerwona	FM-KA15
Ananas	FM-KA16
Czosnek	FM-KA17
Kiełbasa	FM-KA18
Pomarańcza-czekolada	FM-KA19
Białe robaki	FM-KA20
Kwas masłowy	FM-KA21
Konopie	FM-KA22

WIADRA, MISKI



RH-181A
Komplet wiadro
Method Feeder
(10 litrów) z pokrywą.

RH-202
Komplet duże wiadro
(21 litrów)
z miską (9 litrów)
i pokrywą.

RH-201
Kuweta
34/23/11 cm.
Pojemność: 8 litrów.

RH-175B
Pokrywa do wiadra.
RH-175C
Sito do wiadra.

RH-170
Wiadro (15 litrów).

RH-175A
Wiadro do zanęty (15 litrów).

SITA, MIESZADŁA



Sita z blachy ciągnionej
FJ-SHF
Sito okrągłe,
średnica 37 cm,
dostępne oczka siatki:
2/3/4/5 mm.
Pasują do wiader
RH-170/RH-175A/RW-11618MAX.



Sita z blachy ciągnionej
FJ-SHA
Sito okrągłe,
średnica 34 cm,
dostępne oczka siatki:
2/3/4/5 mm.
Pasują do wiader RH-170/RH-175A/
RW-11618MAX oraz misek z zesta-
wów RH-202, AK-KZE017.



Sita z blachy ciągnionej
FJ-SHG
Sito okrągłe,
średnica 29,5 cm,
dostępne oczka siatki:
2/3/4 mm.
Pasują do wiader
RH-181A.



Sita z blachy ciągnionej
FJ-SHC
Sito prostokątne,
wymiary: 19 x 30 cm,
dostępne oczka siatki: 2/3 mm
uwaga: pasuje do kuwety RH-201 oraz
kuwet z zestawów AK-KZE040A/B.

FJ-SHD
Sito prostokątne,
wymiary: 30 x 45 cm,
dostępne oczka siatki: 3 mm.



AC-4034
Okrągłe, średnica 35 cm,
oczka siatki 2/3/4/5 mm.
Pasują do wiader
RH-170/RH-175A/RW-11618MAX oraz
misek z zestawów RH-202, AK-KZE017.



FJ-SHE25X25
Kwadratowe do pinki,
z rączką, wymiary 16/16 cm,
oczka siatki 2,5 mm.



AK-KZE022
Mieszadło
do zanęty.



AK-KZE023
Mieszadło
do zanęty.

Jaxon Method Ground

W bicie wędkarskich rekordów niezwykle ważną rolę odgrywa stosowanie profesjonalnych produktów. Pokarmy, których się używa podczas łowienia, powinny być wykonane z najwyższej jakości wyselekcjonowanych produktów. Taką specyfikę posiadają produkty z serii METHOD GROUND. Receptury kulek i pelletu są oryginalne i niepowtarzalne, stworzone na podstawie doświadczeń i licznych testów nad wodą. Oferujemy produkty, które pomogą efektywnie spędzić czas nad wodą.

KULKI PROTEINOWE Jaxon Method Ground 16 mm

Profesjonalne kulki proteinowe wyróżniające się bogatym i kompletnym składem. Najwyższej jakości składniki gwarantują bardzo długą świeżość i zapobiegają utracie smaku oraz zapachu. Zastosowane aromaty zwiąią nawet wybredne karpie i amury, bez względu na jakim łowisku się znajdziemy. Receptura została opracowana na podstawie wieloletnich doświadczeń i zapewni sukces każdemu łowcy ryb karpiowatych. W ofercie jedenaście wersji smakowych. W opakowaniu 1 kg.

N	K 16mm
Wanilia	FG-KP01
Halibut	FG-KP02
Truskawka	FG-KP03
Ochotka	FG-KP04
Scopex - ryba	FG-KP05
Kalamarnica-ośmiornica	FG-KP06
Miód	FG-KP07
Fish mix	FG-KP08
Orzech tygrysi	FG-KP09
Tutti-frutti	FG-KP10
Amur	FG-KP11



PELETY Jaxon Method Ground 12 mm

Pellet o zupełnie wyjątkowej formule, w której wykorzystano najwyższej jakości składniki oraz substancje aromatyczne doskonale wabiące ryby i utrzymujące je w łowisku. Dzięki bogatej recepturze do diety karpia trafiają niezbędne mikroelementy, aminokwasy i witaminy. Cząstki pelletu stopniowo uwalniają się i rozpraszają w wodzie, tworząc chmurę przyciągającą żerujące ryby karpioвате. Do wyboru jest dziewięć wariantów smakowych. W opakowaniu 1 kg.

N	K 12mm
Wanilia	FG-PE01
Halibut	FG-PE02
Truskawka	FG-PE03
Ochotka	FG-PE04
Krab	FG-PE06
Miód	FG-PE07
Kukurydza	FG-PE08
Orzech tygrysi	FG-PE09
Truskawka-ryba	FG-PE10



KULKI HACZYKOWE Jaxon Method Ground 16 mm

Haczykowe, tonące kulki proteinowe o bardzo bogatym i kompletnym składzie. Komponenty zostały dokładnie wyselekcjonowane i dobrane, tak aby stymulować ryby do brania. W składzie obowiązkowo znalazły się między innymi betaina, aminokwasy, ekstrakty ze skorupiaków, mączka rybna, proteiny mleczne. Taka kulka zapewnia skuteczne łowienie nawet w najtrudniejszych okolicznościach. W ofercie prezentujemy trzynaście wersji smakowych o popularnej średnicy 16 mm, w opakowaniach 100 g.

N	K 16mm
Wanilia	FG-KH01
Halibut	FG-KH02
Truskawka	FG-KH03
Ochotka	FG-KH04
Scopex-ryba	FG-KH05
Kalamarnica-ośmiornica	FG-KH06
Miód	FG-KH07
Fish mix	FG-KH08
Orzech tygrysi	FG-KH09
Tutti-frutti	FG-KH10
Amur	FG-KH11
Kukurydza	FG-KH12
Czosnek	FG-KH13

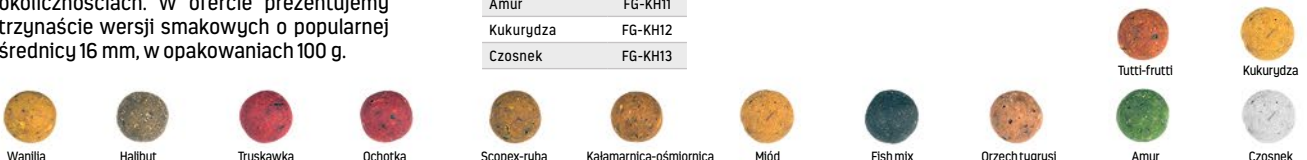

KULKI POP-UP Jaxon Method Ground 18 mm

Pływające kulki proteinowe, wykonane z bogatych składników naturalnych. Używamy do łowienia nad roślinnością lub nad mulistym dnem. Świetnie prezentują się zbrojone pojedynczo na włosie oraz w połączeniu z naturalnym ziarnem lub z inną, tonącą kulką. Odpowiednio zbilansowana mieszanka, atrakcyjne aromaty i kolory sprawdzają się w różnych akwenach. Kulki w rozmiarze 18 mm polecamy do łowienia wielkich i ostrożnych karpi oraz amurów. Do wyboru 14 intensywnych smaków w opakowaniach 50 g.

	N	K 18mm
Wanilia		FG-KU01
Halibut		FG-KU02
Truskawka		FG-KU03
Ochotka		FG-KU04
Scopex		FG-KU05
Krab		FG-KU06
Miód		FG-KU07
Fish mix		FG-KU08
Konopie		FG-KU09
Tutti-Frutti		FG-KU10
Amur		FG-KU11
Kukurydza		FG-KU12
Czosnek		FG-KU13
Banan		FG-KU14



ZIARNA Jaxon Method Ground Ready

Starannie wyselekcjonowane najwyższej jakości ziarna przygotowane do zanęcania z możliwością wykorzystania jako przynęta haczykowa. W ofercie ziarna kukurydzy, pszenicy, pęczaku, konopie, orzech tygrysi oraz mieszanki w kilku wariantach. Szeroka oferta daje możliwość dostosowania się do każdego łowiska i preferencji żerujących ryb. Ziarna dostępne w bardzo wygodnych opakowaniach 500 g.



	N	K 500g
Kukurydza naturalna		FG-AB01
Kukurydza miód		FG-AB02
Kukurydza truskawka		FG-AB03
Kukurydza wanilia		FG-AB04
Ziarno mix 1 – kukurydza, pszenica, konopie		FG-AB05
Pszenica wanilia		FG-AB06
Ziarno mix 3 – pszenica, pęczak, konopie		FG-AB08
Ziarno mix 2 – kukurydza, orzechy, konopie		FG-AB09
Ziarno mix 5 – kukurydza, groch, pszenica, konopie		FG-AB10
Konopie		FG-AB11
Orzech tygrysi		FG-AB13
Kukurydza czerwona		FG-AB14
Ziarno mix 11 – gryś kukurydziany, konopie, orzech tygrysi		FG-AB16
Ziarno mix 12 – soja, konopie, pęczak		FG-AB17
Kukurydza marcepan		FG-AB18
Kukurydza ananas		NEW! FG-AB19
Kukurydza banan		NEW! FG-AB20

PELETY HACZYKOWE Jaxon Method Ground 8/16 mm

Poza kulkami proteinowymi pellet jest jedną z najczęściej stosowanych przynęt włosowych. Posiada swoją własną specyfikę pracy w wodzie. Oferowany pellet haczykowy charakteryzuje się wysoką skutecznością dzięki szybkości działania, którą zapewniają nawiercony otwór oraz porowata powierzchnia – aromaty są intensywniej uwalniane. Chmurę zapachową tworzą starannie dobrane substancje aromatyczne oraz mączki roślinne, a treściwości pokarmu dodają zmielone cząstki skorupiaków oraz nasiona oleiste. Struktura przynęty sprawia, że doskonale wchłania aromaty podczas dipowania. Czas rozpuszczania i stabilności pelletu na włosie jest oczywiście wyraźnie krótszy niż w przypadku większości kulek proteinowych – to wynik intensywniejszej pracy w wodzie. W ofercie dwie wielkości pelletu i 11 smaków, w opakowaniach 100 g.



	N	K 8mm	K 16mm
Wanilia		FG-PH01	FG-PG01
Halibut		FG-PH02	FG-PG02
Truskawka		FG-PH03	FG-PG03
Ochotka		FG-PH04	FG-PG04
Scopex-ryba		FG-PH05	FG-PG05
Krab		FG-PH06	FG-PG06
Miód		FG-PH07	FG-PG07
Kukurydza		FG-PH08	FG-PG08
Orzech tygrysi		FG-PH09	FG-PG09
Truskawka-ryba		FG-PH10	FG-PG10
Amur		FG-PH11	FG-PG11



KUKURYDZA GIANT Jaxon Method Ground

Specjalnie wyselekcjonowana kukurydza w bardzo dużym rozmiarze. Rewelacyjnie sprawdza się w połowach karpi i amurów. Polecamy szczególnie do stosowania jako przynętę włosową. Pięć wersji smakowych w opakowaniach 125 g.



	N	K 125g
Kukurydza anyż		FG-CA01
Kukurydza miód		FG-CA02
Kukurydza truskawka Red		FG-CA03
Kukurydza tutti-frutti		FG-CA04
Kukurydza wanilia		FG-CA05



Jaxon Premium

Szeroka grupa wysokiej jakości zanęt i dodatków zanętowych, przygotowanych pod upodobania wszystkich ryb spokojnego żeru i przystosowanych do różnych typów łowiska.



ZANĘTY Jaxon Premium

Skuteczne zanęty na wszystkie gatunki ryb karpiowatych. Poszczególne rodzaje zanęt różnią się dość znacznie między sobą – mają inną granulację, w jednych frakcje są grube, inne są drobno zmielone, jedne smużą, inne tworzą ścisłą masę. Nic nie zostało pozostawione przypadkowi, receptury są precyzyjnie dobrane pod kątem łowiska i ryby. Najważniejsze jednak są cechy wspólne – najwyższa jakość, świeże składniki, idealne dobranie zapachów i aromatów. Dostępne w opakowaniach 1 kg, 2,5 kg oraz 5 kg.

	N	K 1kg	K 2,5kg	K 5kg
Jezioro	–	–	FJ-PZ208	FJ-PZ308
Rzeka	–	FJ-PZ107	FJ-PZ207	FJ-PZ309
Feeder	–	FJ-PZ101	FJ-PZ201	–
Karp	–	FJ-PZ102	FJ-PZ202	–
Leszcz	–	FJ-PZ103	FJ-PZ203	–
Leszcz Black	–	FJ-PZ103B	–	–
Leszcz Red	–	FJ-PZ103R	–	–
Karp-Lin-Karaś	–	FJ-PZ104	FJ-PZ204	–
Płoc	–	FJ-PZ105	FJ-PZ205	–
Płoc Black	–	FJ-PZ105B	–	–
Płoc Red	–	FJ-PZ105R	–	–
Uniwersalna	–	FJ-PZ106	FJ-PZ206	–
Lin-karaś	–	FJ-PZ109	FJ-PZ209	–
Lin-karaś-marcepan zielony	–	FJ-PZ109Z	FJ-PZ209Z	–



GLINY, ZIEMIE Jaxon Premium

	N	K 2kg	K 1,5kg
Gлина rozpraszająca naturalna	FJ-PH01	–	–
Gлина rozpraszająca brązowa	FJ-PH02	–	–
Gлина wiążąca naturalna	FJ-PH04	–	–
Gлина wiążąca brązowa	FJ-PH05	–	–
Gлина rzeczna naturalna	FJ-PH08	–	–
Gлина rzeczna brązowa	FJ-PH09	–	–
Gлина Argille naturalna	FJ-PH10	–	–
Ziemia torfowa czarna	–	FJ-PH07	–

Wędkarzom spławikowym, którzy wykorzystują w czasie wędkowania doświadczenia zdobyte podczas zawodów, polecamy dobrej jakości glinę, przeznaczoną do dociążania i klejenia zanęt rzecznych (głina wiążąca), glinę rozpraszającą do panierowania ochotki i tworzenia kul zanętowych na wodę stojącą. W ofercie także lekka specjalistyczna ziemia czarna, dobra do łączenia z zanętą spożywczą i ochotką zanętową. Ziemia ma naturalny czarny kolor i właściwości smużące. Głina dostępna w opakowaniach 2 kg, ziemia czarna w opakowaniu 1,5 kg.

GRANULATY ZANĘTOWE Jaxon Premium

Specjalistyczny granulat bogaty w białki. Można go dodać do zanęty albo bezpośrednio umieszczać w łowisku przy pomocy procy lub łyżki zanętowej. Szybko rozpuszcza się w wodzie, uwalniając aromaty i wabiąc ryby karpiowate. Dostępna średnica – 5 mm w dwóch smakach, w opakowaniach 1 kg.

	N	K 5mm
Truskawka	FJ-PN104	–
Vanilla	FJ-PN105	–



ZANĘTY WYSOKOPROTEINOWE Jaxon Premium

N	K 2,5kg
Wanilia	FJ-PZ401
Truskawka	FJ-PZ402
Miód	FJ-PZ403
Halibut	FJ-PZ404
Konopie	FJ-PZ406
Owoce tropikalne	FJ-PZ407

Gruboziarnista zanęta na wszystkie ryby karpłowe. Jej receptura opracowana została pod kątem jak najwyższej skuteczności w nęceniu. Posiada tylko naturalne składniki, głównie w postaci grubo zmielonych frakcji ziaren i aromatyzowanego pieczywa. Sekret działania tej zanęty tkwi w specjalnych dodatkach o zwiększonej zawartości protein. Dzięki najwyższej jakości oraz odpowiedniemu doborowi smaków i aromatów bardzo skutecznie wabi karpie, leszcze, liny czy płocie. Zanęta oferowana jest w 6 wariantach smakowych, w opakowaniach 2,5 kg.



GRANULAT WĘGORZOWY Jaxon Premium 5 mm

Łowienie węgorzy nie jest proste, głównie z powodu specyfiki tej ryby i aktualnej populacji w Polsce. Są jednak wędkarze, którzy specjalizują się w łowieniu tego gatunku i zaskakują swoją skutecznością. Aby zwiększyć efektywność w polowaniu na węgorze, idealną propozycją jest nęcenie granulatem węgorzowym o średnicy 5 mm. Zbliżony strukturą do pelletu granulatu doskonale pracuje w wodzie i uwalnia substancje pobudzające węgorze do żerowania. Polecamy do dywanowego i punktowego nęcenia – również z zastosowaniem rozpuszczalnych worków PVA. Granulat węgorzowy dostępny jest w opakowaniach 1 kg.

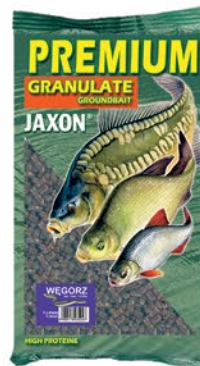

N	K 5mm
Węgorz	FJ-PN06

CIASTA PROTEINOWE Jaxon Premium

Dla wędkarzy poszukujących wysokiej jakości przynęt, a przy tym łatwych w użyciu, przygotowaliśmy szeroką gamę wędkarskich ciast w różnych smakach. Wyróżnia je wysoka zawartość czystych protein. W opakowaniu 80 g.

N	K 80g
Anyz	FJ-PG01
Miód	FJ-PG02
Truskawka	FJ-PG03
Wanilia	FJ-PG04
Ochotka	FJ-PG05
Leszcz	FJ-PG06
Płoc	FJ-PG07
Czosnek	FJ-PG08
Scopex	FJ-PG09



ATRAKTORY Jaxon Premium

Grupa atraktorów opracowana w celu zwiększenia siły wabienia zanęty. Bez problemu łączą się z zanętą, harmonijnie wzmacniają jej smak i aromat. Polecana szczególnie na przełowione łowiska. Receptura oparta na naturalnych składnikach. W opakowaniach 100 g oraz 250 g.

N	K 100g	K 250g
Płoc	FJ-PC01	FJ-PB01
Leszcz	FJ-PC02	FJ-PB02
Karp	FJ-PC03	FJ-PB03
Karp-Lin-Karaś	FJ-PC04	FJ-PB04
Czosnek	FJ-PC05	FJ-PB05
Halibut	FJ-PC06	FJ-PB06
Scopex	-	FJ-PB07
Truskawka	FJ-PC08	FJ-PB08
Wanilia	FJ-PC09	FJ-PB09
Leszcz belge	FJ-PC10	FJ-PB10
Feeder	FJ-PC11	FJ-PB11
Krew suszona	FJ-PC12	FJ-PB12
Kolendra	FJ-PC13	FJ-PB13
Czerwone robaki	FJ-PC14	FJ-PB14
Ochotka	FJ-PC15	FJ-PB15
Marcepan	FJ-PC16	FJ-PB16



DODATKI ZANĘTOWE Jaxon Premium

N	K 400g
Konopie prażone	FJ-PD01
Arachid	FJ-PD02
Copra-melasa	FJ-PD03
Coco-belge	FJ-PD04
PV-1	FJ-PD05
Biszkopt	FJ-PD07
Epiceine - biszkopt prażony miodowy	FJ-PD08
Mączka piernikowa	FJ-PD09
Pieczywo fluo żółte	FJ-PD10
Pieczywo fluo czerwone	FJ-PD11
Pieczywo fluo pomarańczowe	FJ-PD12
Konopie ziarno	FJ-PD13
Dynia prażona	FJ-PD14
Pastoncino żółte	FJ-PD15
Pastoncino czerwone	FJ-PD16
Pieczywo fluo mix	FJ-PD18

Gama podstawowych dodatków do zanęty, dzięki którym możliwe jest podniesienie atrakcyjności nawet ubogich mieszanek zanętowych lub stworzenie zanęty od podstaw adresowanej do konkretnych warunków lub gatunku ryby. Wśród dodatków są produkty poprawiające właściwości oraz pracę zanęty, pobudzające ryby do brania i ułatwiające trawienie. Wszystkie dodatki, bez wyjątku, to naturalne produkty wysokiej jakości, dzięki odpowiedniemu przygotowaniu długo zachowujące świeżość. W opakowaniu 400 g.

KLEJE DO ZANĘT Jaxon Premium

Dodatek niezbędny do przygotowania zanęty na rzeki. Pozwala regulować spoistość mieszanki, w zależności od sytuacji wykorzystać można klej o standardowej sile wiązania lub klej extra. Produkt naturalny, nieszkodliwy dla środowiska. W opakowaniu 400 g.

N	K 400g
Klej do zanęty standard	FJ-PK01
Klej do zanęty extra strong	FJ-PK02
Bentonit	FJ-PK03



ZIARNA Jaxon XTR Carp

Ziarna to wędkarskie ABC, zawsze skuteczne na karpie, często wybierane przez wędkarzy. Większe ziarna – silnie nasączone aromatami, bez zalewy. Dostępne w opakowaniach 125 g.



	N	K 125g
Kukurydza – Anyż		FX-CB01
Kukurydza – Miód		FX-CB02
Kukurydza – Truskawka Red-czerwona		FX-CB03
Kukurydza – Tutti-frutti		FX-CB04
Kukurydza – Wanilia		FX-CB05
Kukurydza – Truskawka Yellow-żółta		FX-CB06
Kukurydza – Krab		FX-CB07
Kukurydza – Ochotka		FX-CB08
Kukurydza – Małża		FX-CB09
Kukurydza – Słodka kukurydza		FX-CB10
Kukurydza czosnek	NEW!	FX-CB11
Kukurydza banan	NEW!	FX-CB12
Orzech tygrysi		FX-CC01
Orzech tygrysi wanilia		FX-CC02
Konopie		FX-CC03

KUKURYDZA Jaxon Select

Duże ziarna kukurydzy zanurzone w silnie aromatyzowanej zalewie smakowej. Doskonała przynęta na karpie, duże leszcze i liny. W opakowaniu 125 g.

	N	K 125g
Anyż		FJ-SK01
Miód		FJ-SK02
Truskawka		FJ-SK03
Tutti-frutti		FJ-SK04
Wanilia		FJ-SK05



ZIARNA READY Jaxon Premium

Preparowane, relatywnie twarde ziarna kukurydzy, pszenicy i pęczaku przygotowane do zanęcania, z opcją wykorzystania jako przynęta haczykowa. W ofercie dostępne także mieszanki w kilku wariantach. Występujące dotychczas miksy udoskonaliśmy, zmieniając ich skład. Uzyskany wachlarz smakowy i zapachowy zaspokoi oczekiwania wędkarzy szukających odpowiednich zanęt, które sprawdzą się w zmiennych warunkach połowów i na rozmaitych łowiskach. Opakowanie 1kg.

	N	K 1kg
Kukurydza naturalna		FJ-PE01
Kukurydza miód		FJ-PE02
Kukurydza truskawka		FJ-PE03
Kukurydza wanilia		FJ-PE04
Ziarno mix 1 – kukurydza, konopie, pszenica		FJ-PE05
Pszenica wanilia		FJ-PE06
Pęczak wanilia		FJ-PE07
Ziarno mix 3 – pszenica, pęczak, konopie		FJ-PE08
Ziarno mix 2 – kukurydza, orzech arachidowy, orzech tygrysi, konopie		FJ-PE09
Ziarno mix 5 – kukurydza, groch, pszenica, konopie		FJ-PE10
Konopie		FJ-PE11
Orzech tygrysi		FJ-PE13
Kukurydza czerwona		FJ-PE14
Kukurydza marcepan		FJ-PE15
Groch ready wanilia		FJ-PE16

KUKURYDZA, pszenica, pęczak Jaxon Premium

Miękkie ziarna gotowane, gotowe do założenia na haczyk. Przynęta silnie aromatyzowana, wabiąca wszystkie karpiowate. Opakowanie 70 g.

	N	K 70g
Kukurydza anyż		FJ-PP01
Kukurydza miód		FJ-PP02
Kukurydza truskawka		FJ-PP03
Kukurydza tutti-frutti		FJ-PP04
Kukurydza wanilia		FJ-PP05
Pszenica naturalna		FJ-PP10
Pszenica wanilia		FJ-PP11
Pęczak naturalny		FJ-PP12
Kukurydza ochotka		FJ-PP13
Konopie	NEW!	FJ-PP14



SZTUCZNA KUKURYDZA POP-UP

Sztuczna przynęta pływająca w aromatyzowanej zalewie smakowej, imitująca naturalną kukurydżę. W ofercie cztery smaki w rozmiarze 10 mm.



	N	K 10mm
Sztuczna kukurydza pop-up wanilia		FK-A001A
Sztuczna kukurydza pop-up truskawka		FK-A001B
Sztuczna kukurydza pop-up miód		FK-A001C
Sztuczna kukurydza Pop-up słodka kukurydza		FK-A001D

KUKURYDZA Corn Balls Jaxon Premium

Wyselekcjonowane ziarna kukurydzy poddawane są procesowi prażenia – zbliżonemu do tego, w wyniku którego powstaje popcorn, dzięki czemu ziarna uzyskują ogromną wyporność. Corn Balls jest atrakcyjna dla wszystkich ryb karpiowatych, przeznaczona jest jednak głównie do łowienia powierzchniowego karpia i amurów. Może służyć także jako dodatek do podnoszenia przynęt w zestawach gruntowych. Skuteczność zwiększa nasycenie ziaren aromatami, które uwalniają się po zarzuceniu do wody.

W ofercie dwie wielkości – 4 mm i 8 mm, w opakowaniach 20 g.

	N	K 20g 8mm	K 20g 4mm
Miód		FJ-PF01	FJ-PF101
Scopex		FJ-PF02	FJ-PF102
Truskawka		FJ-PF03	FJ-PF103
Tutti-Frutti		FJ-PF04	FJ-PF104
Wanilia		FJ-PF05	FJ-PF105
Ochotka		-	FJ-PF106

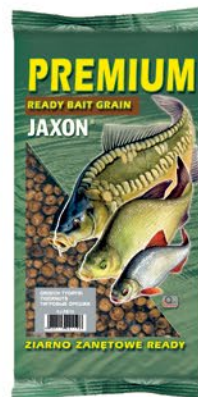
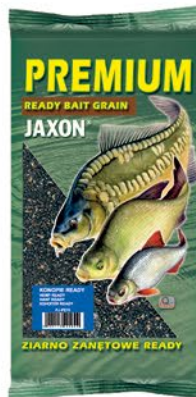
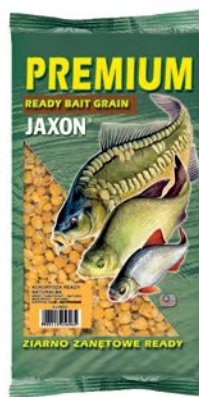

MELASA Jaxon Premium

Ciemnobrązowy, gęsty płyn, cechuje go specyficzny, przyjemny zapach. Melasa dodaje się do zanęt w czasie nawilżania (w proporcji 1:1 z wodą), ma charakter uniwersalny, niezbędny w zanętach leszczowych. Ze względu na dużą ilość cukru mocno wiąże kule zanętowe i zwiększa ich spoiłość. Dostępna w 4 smakach, w opakowaniach 350 g.

	N	K 350g
Melasa		FJ-PM01
Melasa Leszcz-belge		FJ-PM02
Melasa Ochotka		FJ-PM03
Melasa Wanilia		FJ-PM04



Sukcesy polskich wędkarzy łowiących monstrualne sumy na Ebro przyczyniły się niejako do ich „odkrycia” na nowo. Cieszymy się, że łowienie sumów przeżywa swój renesans, tym bardziej, że i w naszych rodzimych wodach sumów jest bardzo dużo. Jest to wszakże naturalny rejon występowania tej największej ryby słodkowodnej Europy. Wyzwanie złowienia tego wielkiego drapieżnika podejmuje coraz więcej wędkarzy. Z pomocą przychodzą im specjaliści od nęcenia ryb renomowanej węgierskiej firmy Carp Zoom, proponując program sumowy.



KULKI PROTEINOWE

Carp Zoom Catfish Mega Boilie 30 mm

Sum to zdecydowanie największy drapieżnik naszych wód. Aby zapłować na niego, potrzeba dużych przynęt. Catfish Mega Boilie zostały zaprojektowane tak, by aromat utrzymywał się długo, wabiąc sumy z dużych odległości bez konieczności częstej wymiany. Dostępne w opakowaniach 50 g.



N

K Kulka 30mm

Wątroba-krew	FZ-CZ2095
Ryba-krew	FZ-CZ2101

PELLET NA SUMA Carp Zoom Catfish Mega Pellet 30 mm

Profesjonalny, duży pellet przygotowany do połowu sumów. Najlepiej sprawdza się jako przynęta włosowa, z możliwością zestawienia z inną przynętą lub kilkoma pelletami. Intensywnie wabi ryby i długo zachowuje swoje właściwości w wodzie. Dwa warianty smakowe przypadną do gustu każdemu sumowi. Dostępne w opakowaniach 340 g.



N

K Pellet 30mm

Ryba-mięso	FZ-CZ5059
Krwista wątroba	FZ-CZ5066

POP UP NA SUMA

Carp Zoom Monster Mega Pop Up 30 mm

Specjalistyczny pellet sumowy POP UP w rozmiarze MEGA. Intensywny aromat szybko rozprzestrzenia się w wodzie i przyciąga sumy z dużej odległości. Pellet może służyć jako przynęta lub dodatek do zbrojenia. Dzięki wysokiej pływalności MONSTER POP UP może podnieść nad dno zestaw z martwą rybką, spory pęczek rosówek lub inne przynęty stosowane do łowienia sumów.



N

K 30mm

Original	FZ-CZ7991
----------	-----------

BOOSTERY

Carp Zoom Catfish Turbo Booster

Turbo Booster został opracowany specjalnie do polowania na sumy. Aromat jest wyjątkowo intensywny, a konsystencja zapewnia długotrwały efekt chmury. Smak ryba-wątroba-krew wabi ryby z dużych odległości. W ofercie buteleczki o zawartości 75 ml.



N

K

Turbo booster	FZ-CZ2019
---------------	-----------

DIP NA SUMA

Carp Zoom Catfish Dip

Skoncentrowane, gęste dipy o ostrych rybno-mięsnych zapachach. Idealne do nasączania wszelkich rodzajów przynęt sumowych. Opakowanie 130 ml.

N

K

Original	FZ-CZ8693
Wątroba	FZ-CZ6972
Ryba	FZ-CZ6989





Zarośnięte podwodną roślinnością, trudno dostępne wody to miejsca, które upodobały sobie amury. Obfitość pokarmu i bezpieczne schronienie to idealne warunki, w których rosnąca populacja amurów osiąga nierzadko okazowe rozmiary. Z roku na rok przybywa wędkarzy zainteresowanych tymi ostrożnymi, przebiegłymi i niesłychanie walecznymi rybami, których złowienie jest prawdziwym wyzwaniem i przygodą. Doskonale rozumieją to specjaliści z firmy Carp Zoom, którzy przygotowali unikalną ofertę przynęt, zanęt i dodatków amurowych, umożliwiającą selektywne łowienie tej pięknej ryby.

Zanęta amurowa Ready Carp Zoom Amur Ready-wet Goundbait

NEW!

Gotowa, nawilżona mieszanka o doskonałej konsystencji do stosowania bezpośrednio z opakowania, bez potrzeby dodatkowego namaczania. Dopracowana receptura, wysokiej jakości składniki oraz intensywny aromat gwarantują wędkarski sukces! Opakowanie 850 g.



Zanęta amurowa Carp Zoom Amur Grundbait

Zanęta z dodatkiem spiruliny przygotowana z myślą o wędkarzach specjalizujących się w łowieniu amurów. Opakowanie 1000 g.

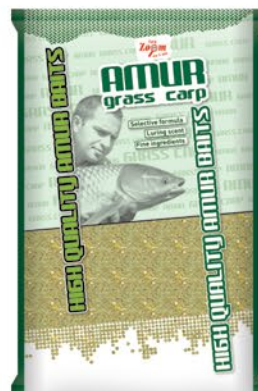

N **K**
Zanęta Amur Ready FZ-CZ0922

N **K**
Zanęta Amur FZ-CZ3172



Pellet amurowy Carp Zoom Amur Pellet

Doskonale zrównoważony pellet o wielkości 8 mm, idealny do zwabienia dużych amurów na łowisko. Opakowanie 800 g.



Kulki proteinowe Carp Zoom Amur Boilie

Wyjątkowe kulki przygotowane przez specjalistów Carp Zooma do połowu amura, z dużą zawartością spiruliny. Średnica 20 mm. Opakowanie 800 g.



N **K**
Pellet Amur FZ-CZ7903

N **K**
Kulki Amur 20 mm FZ-CZ9360

Kulki amurowe Carp Zoom Superb Wafers

Doskonała przynęta opracowana specjalnie do łowienia amurów. Sprawdzona, idealnie dopasowane składniki, które stopniowo wabią ryby aromatem od pierwszego kontaktu z wodą. Rozmiar 15 mm, opakowanie 50 g.



N **K**
Amur Wafers FZ-CZ4556

Kulki pływające amurowe Carp Zoom Amur Superb Pop Ups

Nowa, ulepszona wersja kulek Pop Ups w wersji superb. Najwyższa jakość składników, świetny aromat. Kulki tworzą efekt gęstej chmury. Opakowanie 40 g. Rozmiar 16 mm.



N **K**
Kulki pływające Amur FZ-CZ1364

Booster Amur Carp Zoom Amur Green PVA booster **NEW!**

Użycie boostera zwiększa skuteczność naszej przynęty i szansę na złowienie ostrożnego amura lub karpia. Zawiera dużą ilość wzmacniaczy apetytu, substancji smakowych, zapachowych, smażących, dzięki którym powstaje efekt dymu pod wodą, co umożliwi rybce znacznie szybszą lokalizację przynęty. Polecamy do stosowania bezpośrednio na przynętę lub z workami PVA. Opakowanie 75 ml.



N **K**
Booster Amur PVA FZ-CZ0892

Atraktor Carp Zoom Amur Aroma Liquid

Płynny, wysoko skoncentrowany atraktor amurowy z dużą zawartością aminokwasów, polecany szczególnie jako dodatek do zanęt, ziaren itp. Opakowanie 200 ml.



N **K**
Atraktor Amur FZ-CZ0208

Amino dip Carp Zoom Amur Dip

Dip do wzbogacania przynęt i zanęt na amury. Duża zawartość aminokwasów i spiruliny. Opakowanie 80 ml.

N **K**
Amino Dip Amur FZ-CZ5189



Atraktor Carp Zoom Amur Attractor Spray

Specjalistyczny aromat w sprayu stworzony z myślą o wabieniu amurów. Intensywny, długo utrzymujący się zapach wzbogaci każdą przynętę. Atraktora możemy używać z akcesoriami PVA. W ofercie buteleczki 50 ml.

N **K**
Atraktor Amur spray FZ-CZ4382



Łubin Carp Zoom Amur Lupin Natural Cap Zoom

Łubin to ceniona przynęta na amury oraz karpie. Ziarna łubinu to łatwo przyswajalna bomba białkowa, atrakcyjna dla ryb. Na wielu łowiskach są tajną bronią wędkarzy. W opakowaniu duże ziarna łubinu. Opakowanie 125 g.

N **K**
Łubin Amur FZ-CZ5300

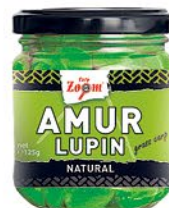

Kukurydza Carp Zoom Amur Corn

Specjalnie przygotowana kukurydza w zielonym kolorze i o smaku alg, które tak uwielbiają okazy amurów. Opakowanie 125 g.

N **K**
Kukurydza Amur FZ-CZ7880



Kukurydza XXL Amur XXL Corn Carp Zoom

Wyselekcjonowana kukurydza w zalewie w rozmiarze XXL, doprawiona spiruliną. Opakowanie 125 g.

N **K**
Kukurydza XXL Amur FZ-CZ8891



Kukurydza pływająca Amur Pearl Corn Carp Zoom

Pływająca kukurydza w zielonym kolorze i o smaku alg, uwielbiana przez amury. Opakowanie 17 g.

N **K**
Kukurydza pływająca Amur FZ-CZ4849



W każdej dziedzinie wędkarstwa mamy do czynienia z coraz większą specjalizacją i na tym tle wędkarstwo karpiove zajmuje szczególną pozycję. To właśnie tu, w łowieniu karpi, w ostatnich latach widzimy najbardziej dynamiczny rozwój, rosną oczekiwania i wymagania wędkarzy, co roku pojawiają się nowe metody i innowacyjne rozwiązania. Firma Carp Zoom od wielu lat konsekwentnie buduje swój wizerunek topowego producenta w niezwykle wymagającym dziale karpiowym. Prezentujemy bogatą ofertę kulek, pelletów, atraktorów i innych artykułów przygotowanych specjalnie na rynek polski we współpracy z ekspertami Jaxona.



KULKI WAFTERS Carp Zoom Duo Dumbel Wafers 6 x 8 mm, 12 x 8 mm

Seria dwusmakowych kulek dumbells. Doskonale dopracowana receptura z wykorzystaniem najwyższej jakości składników. Kulki od pierwszego kontaktu z wodą wabią nawet najbardziej ostrożne ryby. Specjalna konsystencja sprawia, że kulki długo wytrzymują, stopniowo uwalnijając aromat. Różnorodne smaki dają możliwość dostosowania przynęty do preferencji ryb w akwenu. Opakowanie 15 g.

N	K 6 x 8 mm	K 12 x 8 mm
Czekolada-pomarańcza	FZ-CZ8820	FZ-CZ4716
Ser-NBC (kwas masłowy)	FZ-CZ8837	FZ-CZ4723
Cytryna-ciastko	FZ-CZ8844	FZ-CZ4730
Czosnek-szynka	FZ-CZ8851	FZ-CZ4747
Kalamarnica-morela	FZ-CZ8868	FZ-CZ4754
Ananas-NBC (kwas masłowy)	FZ-CZ8875	FZ-CZ6680
Słodka kukurydza-truskawka	FZ-CZ8882	FZ-CZ6697



Ananas-NBC (kwas masłowy)



Słodka kukurydza-truskawka



Czekolada-pomarańcza



Cytryna-ciastko



Kalamarnica-morela



Czosnek-szynka



Ser-NBC (kwas masłowy)

KULKI WAFTERS Carp Zoom Galactic Duo Wafers 8 mm

Opracowane ze starannie dobranych składników, idealnie wyważone przynęty typu wafers. Sprawdzone na wielu zbiornikach wodnych, dobrze dopasowane kombinacje dwóch smaków i kolorów. Dostępne w opakowaniach 15 g.

N	K
Czekolada-pomarańcza	FZ-CZ6840
Ananas-NBC (kwas masłowy)	FZ-CZ6857
Słodka kukurydza-truskawka	FZ-CZ6864
Banan-biszkopt	FZ-CZ6871



Czekolada-pomarańcza



Ananas-NBC (kwas masłowy)



Słodka kukurydza-truskawka



Banan-biszkopt

WAFERSY CARP ZOOM Method Wafers NBC

Specjalna wersja wolno tonących wafersów, którą polecamy szczególnie do łowienia karpia na metodę. Te przynęty zostały wzbogacone kwasem masłowym, który jest jednym z najbardziej efektywnych aromatów. Rozmiar 10 mm, dwie wersje kolorystyczne, fluo pomarańczowy oraz fluo zielony. Pakowane w praktyczne słoiczki 15 g.

NEW!

N	K
Pomarańczowe - Fluo NBC	FZ-CZ1417
Zielone - Fluo NBC	FZ-CZ1424



ZANĘTA CARP ZOOM Galactic Method Feeder

Wysokiej jakości zanęty dedykowane do łowienia na Feeder oraz Method Feeder. Odpowiednio dobrana mieszanka sprawiła, że zanęta dobrze układa się w podajniku, nie spada podczas rzutu, natomiast świetnie pracuje pod wodą i szybko wabi ryby. Wysokiej jakości składniki, intensywne, sprawdzone aromaty oraz wysoka zawartość węglowodanów sprawiają, że zanęty Galactic Method Feeder są niesamowicie skuteczne w trakcie łowienia w różnych łowiskach. Opakowanie 1000 g.

NEW!

N	K
Truskawka-Malina	FZ-CZ7007
Pomarańcza-Cytryna	FZ-CZ7014
Czekolada-Pomarańcza	FZ-CZ7021
Małż-Ryba	FZ-CZ7038



KULKI PROTEINOWE

Carp Zoom haczykowe „Fire Shot” 16 mm

Seria kulek proteinowych pakowanych w małe, lekkie, podręczne opakowania z zamknięciem pozwalającym na skuteczną ochronę kulek przed wysychaniem oraz utratą aromatów. Kulki są dostępne w średnicy 16 mm i w kilku smakach, w opakowaniach 120 g.

N	K Kulka 16mm
Słodka truskawka	FZ-CZ6796
Słodka wanilia	FZ-CZ6802
Mix owocowy	FZ-CZ6819



Słodka truskawka Słodka wanilia Mix owocowy



PELLET 2 W 1 Carp Zoom

Turbo pellets 2 in 1, 3 mm

Wysokiej jakości szybko rozpuszczający się pellet idealny do nęcenia luzem, mieszania z zanętą, może być wykorzystany również w koszyczku lub z PVA. O jego skuteczności decydują najwyższej jakości, idealnie zbilansowane składniki skutecznie wabiące ryby do żeru. Oferta obejmuje wersję 3 mm w opakowaniach 500 g.

N	K
Czekolada-pomarańcza	FZ-CZ4822
Ser-NBC (kwas masłowy)	FZ-CZ4839
Truskawka-ryba	FZ-CZ4846
Ananas-banan	FZ-CZ4853

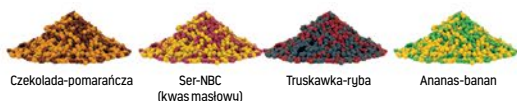

Czekolada-pomarańcza Ser-NBC (kwas masłowy) Truskawka-ryba Ananas-banan

PELLET ZANĘTOWY

Carp Zoom Sweet Baby Corn Pellets

Pellet zanętowy wyprodukowany na bazie słodkiej kukurydzy. Klasyczny smak sprowadzający karpie do łowiska. Występuje w opakowaniach 800 g.

N	K
Słodka kukurydza	FZ-CZ7873
Truskawka	FZ-CZ1459



Słodka kukurydza



Truskawka



PELLET HACZYKOWY

Carp Zoom „Bloody Halibut” 8, 15 mm

Profesjonalny pellet haczykowy przygotowany na bazie halibuta z dodatkiem krwi i aminokwasów. To specjalnie przygotowana mieszanka, którą nie pogardzi żaden karp. Czas rozpuszczania: od 4 do 12 godzin, w zależności od średnicy. Występuje w dwóch wymiarach: 8 mm, 15 mm oraz w dwóch smakach, w opakowaniach 150 g.

N	K Pellet 8mm	K Pellet 15mm
Krwisty Halibut	FZ-CZ4896	FZ-CZ9646
Truskawkowy Halibut	FZ-CZ7835	FZ-CZ9653



Truskawkowy Halibut



Krwisty Halibut



NPF

Naturalny Pellet Pływający

Seria pelletów zbudowanych w całości z naturalnych składników. Dobrze dobrana pływalność, polecamy w miejscach o grubej warstwie mułu. Występuje w opakowaniach 30 g.

N	K
NPF Miód-mini	FZ-CZ0567
NPF Truskawka-mini	FZ-CZ0574
NPF Wanilia-mini	FZ-CZ0581
NPF Czosnek-mini	FZ-CZ2258

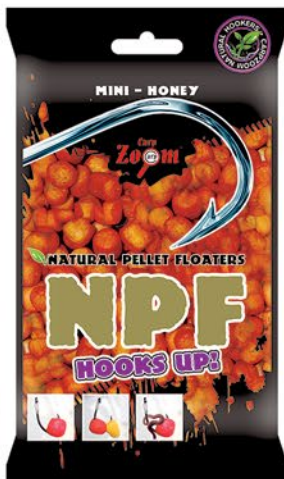
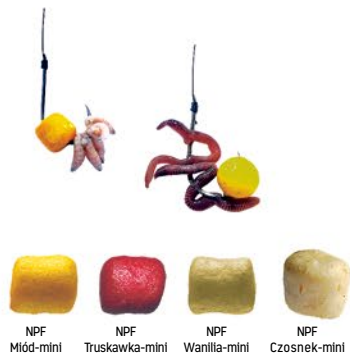

SZTUCZNY ŚLIMAK

Carp Zoom Artificial Snail

NEW!

Nietypowa przynęta sztuczna stworzona z myślą o realistycznym odwzorowaniu prawdziwego ślimaka. Rozmiar oraz kształt został dopasowany do upodobań pokarmowych ostrożnych, dużych karpia. Wersja pływająca umożliwi skuteczną prezentację nad dnem. Można stosować go jako samodzielną przynętę lub w kombinacji z robakami, ziarnem, pelletem lub kulką. Warto używać z atraktorem lub dipem. Łatwo pochłania substancje smakowe oraz zapachowe, które stopniowo uwalniają się w trakcie łowienia. Polecamy na łowiska komercyjne oraz na dzikie jeziora i stawy z obfitą populacją mięczaków.

N	K
Sztuczny ślimak	FZ-CZ0229



Sztuczny ślimak

SZTUCZNE ROBAKI

Carp Zoom Art-X Balance

Sztuczne robaki ART-X Balance to świetna alternatywa dla żywych przynęt. Realistycznie wykonana imitacja robaka została nasączona w aromatycznych atraktorach zwiększających skuteczność na łowisku. Przynęta wielokrotnego użytku.

N	K
Sztuczna ochotka	FZ-CZ3849
Sztuczny biały robak	FZ-CZ3856
Sztuczna dżdżownica	FZ-CZ3863



Ochotka

Dżdżownica

Białe robaki

ŚRODEK BAKTERIOBÓJCZY

Fish Aid Spray Carp Zoom

Środek odkażający w atomizerze, który powinien znaleźć się w wyposażeniu każdego profesjonalnego karpia. Środkiem tym powinno się spryskać zarówno rany po haku, jak również wszelkie zadrapania karpia przed wpuszczeniem z powrotem do wody. Środek ten jest również przydatny do odkażenia ran innych okazów ryb, które wracają na łowisko. Opakowanie 50 ml.

N	K
Fish Aid	FZ-CZ7828



SPRAY DO PRZYNĘT GUMOWYCH, BŁYSTEK I WOBLERÓW

Soft Lure Spray Carp Zoom

Specjalistyczny spray zawierający trwałe i intensywnie pachnący atraktor do przynęt spinningowych. Długo utrzymuje się na powierzchni przynęty, uwalniając aromat, który znacznie zwiększa skuteczność i pobudza drapieżniki do ataku. Opakowanie w formie wygodnego atomizera zawiera 50 ml.

N	K
Szczupak	FZ-CZ9186
Sum	FZ-CZ9193
Sandacz	FZ-CZ9209



KOMBINEZONY WĘDKARSKIE PŁYWAJĄCE JAXON FISHING TEAM



UJ-FXSA



UJ-FXSB



Certyfikowane ubrania pływające, spełniające wszystkie normy dla środków asekuracyjnych. W ofercie kombinezony jednoczęściowe i komplety kurtka + spodnie. Nieprzemakalne, dobrze ocieplane ubrania wędkarskie pływające, pozwalające wędkarzowi utrzymać się przez dłuższy czas na powierzchni wody. Dodatkowo neoprenowe ściągacze końcówek rękawów chronią przed utratą ciepła. W ofercie wersja jaszkrawa z górną częścią w „żarówkowym” żółtym kolorze z dodatkowymi elementami odbłaskowymi. Podwójna warstwa ocieplająca. Dzięki zastosowaniu nowego materiału i wkładu wypornościowego komplet jest lżejszy, mniej sztywny, nie krępuje ruchów. Zmiany te znacząco poprawiły komfort łowienia w wędkarstwie morskim i podlodowym.

K

N

☑

Ver

↔

UJ-FXSA	Komplet: kurtka + spodnie	Szary + intensywny żółty (fluo)	Nylon Oxford – pływający	L, XL
UJ-FXSB	Kombinezon jednoczęściowy	Szary + intensywny żółty (fluo)	Nylon Oxford – pływający	M, L, XL, XXL

CE

PN-EN ISO
12402-5:2007
A1:2012P

Szacunkowy okres ochrony termicznej

Temperatura wody

Orientacyjny okres ochrony termicznej

Poniżej 5°C

do 60 minut

Od 5 do 10°C

do 90 minut

Od 10 do 15°C

do 120 minut

Ponad 15°C

do 180 minut

Jaxon Moro FT

Wygodne bluzy wykonane z mieszanki bawełny i poliestru. W deszczowej pogodzie wymagają nałożenia odzieży przeciwdeszczowej.

UJ-PBN

Bluza moro,
rozmiary:
L, XL, XXL.



POLARY

Jaxon Fishing Team

Ciepłe kurtki polarowe. Polecamy do łowienia w chłodne dni.

UJ-FBT

Kurtka polarowa,
materiał: polar 300,
rozmiary:
M, L, XL, XXL.



KOSZULKI TERMOAKTYWNE

Materiał: poliester termoaktywny.

Nowoczesny projekt graficzny koszulek z nadrukiem sandacza lub okonia pozwoli pokazać Twoje wędkarskie ja. Oddychający i lekki materiał, z którego wykonane zostały nasze koszulki, zapewnia wysoki komfort w trakcie aktywnego wędkowania. Występują w dwóch wariantach kolorystycznych: ciemnym moro oraz niebieskim. Koszulki zostały zaprojektowane i uszyte w Polsce!



PRZÓD

UR-KD002

rozmiary: M, L, XL, XXL.



TYŁ



PRZÓD

UR-KD001

rozmiary: M, L, XL, XXL.



TYŁ



PRZÓD

UR-KD004

rozmiary: M, L, XL, XXL.



TYŁ



PRZÓD

UR-KD003

rozmiary: M, L, XL, XXL.



TYŁ

KOSZULKI BAWĘLNIANE JAXON NATURE

Bawełniane koszulki Jaxon Nature z krótkim rękawem i wzorami przedstawiającymi okonia, sandacza, szczupaka, karpia oraz pstręga i tróć.

KOSZULKI BAWĘLNIANE JAXON

Klasyczne koszulki bawełniane z nadrukiem wysokiej jakości.



UR-KC001

rozmiary:
M, L, XL, XXL.



UR-KC010

rozmiary:
M, L, XL, XXL.



UR-KC011

rozmiary:
M, L, XL, XXL.



UR-KB001

rozmiary:
S, M, L, XL, XXL.



UR-KB002

rozmiary:
S, M, L, XL, XXL.



UR-KC002

rozmiary:
M, L, XL, XXL.



UR-KC012

rozmiary:
M, L, XL, XXL.

NEW!



UR-KC013

rozmiary:
M, L, XL, XXL.

NEW!



UR-KB004

rozmiary:
S, M, L, XL, XXL.



UR-KB005

rozmiary:
S, M, L, XL, XXL.

KURTKI, SPODNIĘ

Jaxon Fishing Trip

Oferta nieprzemakalnych, ocieplanych kurtek z kapturem oraz spodni ogrodniczek na szelkach. Kurtka występuje w dwóch wersjach, klasycznej oraz z dopinaniem wewnątrz polarem. Istnieje możliwość wypięcia polaru i noszenia go indywidualnie. Kurtkę polecamy na wiosenne i jesienne wyprawy. Spodnie ogrodniczki zostały wykonane z tego samego materiału co kurtki i gwarantują pełny komfort. Odzież posiada bardzo pojemne i praktyczne kieszenie.

UJ-FXZ
Spodnie ogrodniczki,
rozmiary: M, L, XL, XXL.



UJ-FXU
Kurtka,
rozmiary:
M, L, XL, XXL.

Jaxon FT Light

Stworzony z myślą o aktywnych wędkarzach lekki, nieprzemakalny komplet wędkarski. Pojemne kieszenie oraz regulowany kaptur czynią kurtkę bardzo praktyczną. Właściwości oddychające 5000 g/m²/24 h oraz wodoodporność na poziomie 5000 mm.



UJ-FXA
Kurtka,
rozmiary:
M, L, XL, XXL.

UJ-FXB
Spodnie,
rozmiary:
M, L, XL, XXL.

ODZIEŻ przeciwdeszczowa Prestige

Seria wykonana z materiału Plavitex, 100% gwarancji na nieprzemakalność. Ubrania bez ocieplenia, lekkie i wygodne w transporcie.

UP-AP
Kurtka Prestige,
rozmiary:
S, M, L, XL, XXL,
XXXL.

UP-CP
Płaszcz Prestige,
rozmiary:
S, M, L, XL, XXL.



UP-BP
Spodnie
Prestige,
rozmiary:
S, M, L, XL,
XXL, XXXL.



ODZIEŻ przeciwdeszczowa

Lekkie, wygodne w transporcie płaszcze i komplety kurtka + spodnie przeciwdeszczowe.

UJ-AKP...M
Komplet
przeciwdeszczowy moro,
rozmiary:
L, XL, XXL,
XXXL.

UJ-AKP
Komplet
przeciwdeszczowy
zielony,
rozmiary:
L, XL,
XXL,
XXXL.

UJ-AP
Płaszcz
przeciwdeszczowy
Neptun,
rozmiary:
L, XL,
XXL,
XXXL.



KAMIZELKI



UJ-FRM

Rozmiary: L, XL, XXL.
Długość dla rozmiaru XL: 49 cm.



UJ-FRK

Wersja wydłużona.
Rozmiary: M, L, XL, XXL, XXXL.
Długość dla rozmiaru XL: 64 cm.



UJ-FRL

Wersja wydłużona.
Rozmiary: M, L, XL.
Długość dla rozmiaru XL: 64 cm.



UJ-FRA

Rozmiary:
M, L, XL, XXL, XXXL.
Długość dla rozmiaru XL: 55 cm.



UJ-FRB

Rozmiary:
M, L, XL, XXL, XXXL.
Długość dla rozmiaru XL: 55 cm.

KAMIZELKA z wkładem wypornościowym

Uwaga – nie pełni funkcji kamizelki asekuracyjno-ratowniczej.



UJ-FRU101

CZAPKI Z LATARKAMI



UJ-CZX02B

Ciepłsza z osłoną na uszy, 5 diod, 2 baterie litowe CR2032.



UJ-CZX01A

5 diod, 2 baterie litowe CR2032. Kolor czarny.



UJ-CZX01E

5 diod, 2 baterie litowe CR2032. Kolor moro.



UJ-CZX01F

5 diod, 2 baterie litowe CR2032. Kolor moro.



UJ-CZX01B

5 diod, 2 baterie litowe CR2032. Kolor moro.

CZAPKI Z DASZKIEM



UJ-CZ05



UJ-CZ08



UJ-CZ06



UJ-HL05

BANDANA komin

Chroni przed chłodem oraz spełnia rolę maseczki. Możliwość wykorzystania jako nakrycie głowy, osłonę ust/nosa, opaskę na głowę/rękę i nie tylko. Rozmiar uniwersalny, wykonane z wygodnego, lekkiego i rozciągliwego materiału.



UJ-BAN01



UJ-BAN02



CZAPKI ZIMOWE, KOMINIARKI

UJ-FXP
Rozmiary:
L, XL.



UJ-FXF



UJ-FBG



KAPELUSZE, CZAPKI

UJ-CZ09
Rozmiary:
M, L, XL.



UJ-FTH
Rozmiary:
M, L, XL.



UJ-HL04
Rozmiar:
XL.



MOSKITIERY, CZAPKI Z MOSKITIERĄ

UJ-HL02
Moskitiera.



UJ-HL06
Moskitiera.



UJ-HL01
Czapka
z moskitierą.
Rozmiary:
L, XL.



UJ-HL03
Czapka
z moskitierą.
Rozmiary:
M, L, XL.



RĘKAWICZKI

AJ-RE106
Rękawiczki Jaxon,
materiał: neopren,
rozmiary: L, XL, XXL.



AJ-RE107
Rękawiczki Jaxon,
materiał: neopren,
rozmiary: L, XL, XXL.



AJ-RE108
Rękawiczki Jaxon,
materiał: neopren,
rozmiary: L, XL, XXL.



AJ-RE109
Rękawiczki Jaxon,
materiał: neopren,
rozmiary: M, L, XL, XXL.



AJ-RE105
Rękawiczki Jaxon,
materiał: neopren 3 mm + ocieplenie,
rozmiary: L, XL, XXL.



AJ-RE102
Rękawiczki Jaxon,
materiał: neopren 3 mm + ocieplenie,
rozmiary: L, XL, XXL.



UJ-FTJ
Rękawiczki zimowe
podwójnie ocieplane,
rozmiary: L, XL, XXL.



RĘKAWICZKI do filetowania ryb

AJ-RE110
Rozmiary: M, L, XL.





SOCZEWKI



WERSJA AM
Soczewka w kolorze bursztynowym, rozjaśniająca, podwyższony poziom polaryzacji.



WERSJA SMB
Soczewka lustrzanka, wersja niebieska, podwyższony poziom polaryzacji.



WERSJA SM
Soczewka w kolorze grafitowym, ściemniająca, podwyższony poziom polaryzacji.



WERSJA SML
Soczewka lustrzanka, wersja tęcza, podwyższony poziom polaryzacji.



WERSJA SMS
Soczewka lustrzanka, wersja grafitowa, podwyższony poziom polaryzacji.



NEW!

WERSJA SMZ
Soczewka lustrzana, wersja zielona, podwyższony poziom polaryzacji.

Etui ochronne Szttywne etui ochronne.



AK-OKX100A czarne

Sznurki do okularów



AK-OKX102A



AK-OKX102B

POLARYZACJA



Oczy wędkarza narażone są na negatywne i długotrwałe działanie promieniowania świetlnego i nieprzyjemne odbicia światła od tafli wody. Nasze okulary wyposażone są w zaawansowane soczewki z filtrem polaryzacyjnym, który poprawia komfort, zapobiega zmęczeniu i podrażnieniu oczu. Dodatkowo okulary z filtrem wzmacniają przejrzystość i wyrazistość barw, dzięki czemu możemy dostrzec więcej szczegółów np. strukturę dna czy aktywność ryb przy powierzchni.

UV400



Soczewki w okularach wędkarskich JAXON zostały wyposażone w specjalny filtr UV, który blokuje promienie świetlne do długości 400 nanometrów, co gwarantuje ochronę przed promieniowaniem ultrafioletowym UVA oraz UVB.

WORECZEK OCHRONNY

W zestawie miękkie etui ochronne, które pomoże zadbać o nasze okulary w transporcie.



SOCZEWKI LUSTRZANA



Soczewki z dodatkową powłoką lustrzaną, która redukuje refleksy i znacznie podnosi ochronę oka przed szkodliwym promieniowaniem podczerwonym. Szczególnie polecamy podczas słonecznych dni.

AK-OKX63AM

NEW!



AK-OKX63SM

NEW!



AK-OKX63SMB

NEW!



AK-OKX63SMZ

NEW!



AK-OKX62AM

NEW!



AK-OKX62SM

NEW!



AK-OKX62SMB

NEW!



AK-OKX62SML

NEW!



AK-OKX61AM

NEW!



AK-OKX61SM

NEW!



AK-OKX61SML

NEW!



AK-OKX61SMZ

NEW!



AK-OKX60AM

NEW!



AK-OKX60SM

NEW!



AK-OKX60SMB

NEW!



AK-OKX60SML

NEW!



AK-OKX59AM

NEW!



AK-OKX59SM

NEW!



AK-OKX59SMS

NEW!



AK-OKX59SMB

NEW!



AK-OKX58AM

NEW!



AK-OKX58SM

NEW!



AK-OKX58SMB

NEW!



AK-OKX58SML

NEW!



AK-OKX57AM

NEW!



AK-OKX57SM

NEW!



AK-OKX57SMB

NEW!



AK-OKX57SML

NEW!



AK-OKX57SMZ

NEW!



AK-OKX56AM



AK-OKX56SM



AK-OKX56SMB



AK-OKX55AM



AK-OKX55SM



AK-OKX55SMB



AK-OKX54AM



AK-OKX54SM



AK-OKX54SMB



AK-OKX54SMZ

NEW!



AK-OKX53AM



AK-OKX53SM



AK-OKX52SM



AK-OKX52SMB



AK-OKX51AM



AK-OKX51SM



AK-OKX51SML



AK-OKX51SMB



AK-OKX51SMZ



AK-OKX49AM



AK-OKX47AM



AK-OKX47SM



AK-OKX47SMB



AK-OKX46AM



AK-OKX45AM



AK-OKX45SM



AK-OKX45SMB



AK-OKX45SMZ



AK-OKX44AM



UV400 LENS PROTECTION
GLIMMER POLARIZED PROTECT
SOFT CASE

AK-OKX44SM



UV400 LENS PROTECTION
GLIMMER POLARIZED PROTECT
SOFT CASE

AK-OKX25AM



UV400 LENS PROTECTION
GLIMMER POLARIZED PROTECT
SOFT CASE

AK-OKX25SM



UV400 LENS PROTECTION
GLIMMER POLARIZED PROTECT
SOFT CASE

AK-OKX23AM



UV400 LENS PROTECTION
GLIMMER POLARIZED PROTECT
SOFT CASE

AK-OKX23SM



UV400 LENS PROTECTION
GLIMMER POLARIZED PROTECT
SOFT CASE

AK-OKX17AM



UV400 LENS PROTECTION
GLIMMER POLARIZED PROTECT
SOFT CASE

AK-OKX17SM



UV400 LENS PROTECTION
GLIMMER POLARIZED PROTECT
SOFT CASE

AK-OKX13SM



UV400 LENS PROTECTION
GLIMMER POLARIZED PROTECT
SOFT CASE

AK-OKX08AM



UV400 LENS PROTECTION
GLIMMER POLARIZED PROTECT
SOFT CASE

AK-OKX08SM



UV400 LENS PROTECTION
GLIMMER POLARIZED PROTECT
SOFT CASE

AK-OKX02AM



UV400 LENS PROTECTION
GLIMMER POLARIZED PROTECT
SOFT CASE

NEW!

AK-OKX02SM



UV400 LENS PROTECTION
GLIMMER POLARIZED PROTECT
SOFT CASE

NEW!

AK-OKX02SMZ



UV400 LENS PROTECTION
GLIMMER POLARIZED PROTECT
SOFT CASE REFLEX

NEW!

AK-OKX02SMB



UV400 LENS PROTECTION
GLIMMER POLARIZED PROTECT
SOFT CASE REFLEX

NEW!





WODERY z neoprenu

Wodery do piersi wykonane z grubego neoprenu 4,5 mm. Niezastąpione w jesiennym i zimowym łowieniu w zimnej wodzie. W ofercie wodery ze standardową podszewką z protektorem.



AB-WPK...M



Wodery neoprenowe. But z twardą podszewką z protektorem



40/41, 42/43, 44/45, 46/47



AB-WPK...M

SPODNIE

Jaxon Fenix Stream z oddychającego materiału z neoprenową skarpetą

Bardzo lekkie, wygodne spodnie do piersi wykonane z wysokiej klasy materiału z membraną oddychającą, pozwalającą na odprowadzenie pary wodnej. Specjalne właściwości tego materiału powodują, że aktywnie poruszający się nad wodą wędkarz poci się zdecydowanie mniej, niż w przypadku spodni wykonanych ze standardowego tworzywa. Swoboda ruchów jest nieporównywalnie lepsza.



AB-TUZ



Spodnie Jaxon Fenix Stream z neoprenową skarpetą, bez butów



M, L, XL, XXL



3000g/m²/24h/15000mm



AB-TUZ

Taśma

STORMSURE

AK-KJ006

Wymiary: 500 x 75 mm. Uniwersalna taśma do naprawy woderów, kaloszy, odzieży przeciwdeszczowej, namiotów, parasoli i innych przedmiotów narażonych na kontakt z wodą. Proponowana taśma umożliwia szybką naprawę większych uszkodzeń, rozdzarć czy przecięć.



Łatka

STORMSURE

AK-KJ005

Łatka o średnicy 75 mm pozwalająca na szybką naprawę woderów, kaloszy, odzieży przeciwdeszczowej, namiotów, parasoli i innych przedmiotów narażonych na kontakt z wodą.

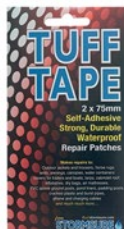

Klej do woderów

STORMSURE

AK-KJ004

Specjalny klej do zaklejania nieszczelności w kaloszach i woderach. Polecamy również do klejenia neoprenów. W opakowaniu 3 tubki.



Zestaw naprawczy do neoprenu

STORMSURE

AK-KJ008

Zestaw zawierający łatki z neoprenu wraz ze specjalnym klejem.



WODERY

Prestige Strong and Light

Nazwa naszych woderów Strong and Light idealnie oddaje ich główne atuty. Buty są niezwykle lekkie – ważą o ponad kilogram mniej od przeciętnych woderów do piersi. Powierzchnia woderów została pokryta dodatkową fakturą wzmacniającą, dzięki czemu zyskały wysoką odporność. Świetnie sprawdzają się podczas przemieszczania się na długich dystansach. W ofercie znalazły się dwie wersje: do piersi i do bioder.

K	N	
AB-PSG	Wodery Prestige SAL do bioder	41, 42, 44
AB-PSH	Wodery Prestige SAL do piersi	42, 44, 46

FLYERTEX

FLYER TEX 350 – lekka i profesjonalna tkanina wodoodporna o gramaturze 350 g. Dodatkowo wzmocniony materiał oraz nowoczesna technologia zgrzewania zapewnia wysoką odporność na uszkodzenia mechaniczne. Niska waga materiału daje wędkarzowi wysoki komfort użytkowania.

WODERY

Prestige Plus z Plavitexu

Ekskluzywna seria woderów wykonanych z tworzywa Plavitex:

- wzmocniony, usztywniony but,
- wyjątkowo silny i wytrzymały protektor, ułatwiający chodzenie po szczególnie trudnym podłożu,
- wzmocnienia i nakładki w rejonie kolan, chroniące przed uszkodzeniami przy przechodzeniu przez zarośla.

K	N	
AB-PSD	Wodery Prestige Plus do bioder	41, 42, 43, 44, 45, 46, 47
AB-PSE	Wodery Prestige Plus do piersi	41, 42, 43, 44, 45, 46, 47



Plavitex
heavy duty

PLAVITEX HEAVY DUTY 700 – nowoczesna tkanina na podkładzie poliesterowym, powlekana PVC o gramaturze 700 g. Jej atutem jest mocno zwiększona odporność na rozdieranie oraz bardzo wysoka wodoszczelność szwów. Skład materiału sprawia, że jest on wyjątkowo odporny na warunki atmosferyczne oraz zginanie – nawet przy ekstremalnie niskiej temperaturze.

FLYERTEX



AB-PSG

AB-PSH

WODERY

Prestige z Plavitexu

Lekkie, niekrępujące ruchów wodery wykonane z tworzywa Plavitex. Wyposażone w szerokie, elastyczne szelki z możliwością regulowania oraz mocne i trwałe zapięcia. W ofercie dwie wersje: do bioder i do piersi.

K	N	
AB-PSA	Wodery Prestige do bioder	41, 42, 43, 44, 45, 46, 47
AB-PSB	Wodery Prestige do piersi	41, 42, 43, 44, 45, 46, 47



AB-PSB

AB-PSA

Kalosze użyte w naszych woderach z Plavitexu to solidna i sprawdzona konstrukcja. Dodatkowo pogrubiona podeszwa zapewnia wysoki komfort chodzenia w każdym terenie, nawet po trudnym, kamienistym podłożu. Kształt butów oraz odpowiedni bieżnik zapewniają stabilność chodu i odporność na poślizg. Kalosze są łatwe w konserwacji, posiadają najwyższą klasę samoczyszcząca.

WKŁADY ocieplające

Dodatkowa izolacja termiczna do kaloszy i woderów zapewniająca komfort w trudnych warunkach pogodowych.

K	N	Ver	↔
AB-KFB	Wkłady do kaloszy, ze sztruksowym mankietem, wysokość 34cm	Termowłókna/szaro-oliwkowy	41, 42, 43, 44, 45, 46, 47
AB-KFG	Wkłady do kaloszy, ze sztruksowym mankietem, wysokość 25cm	Termowłókna/szaro-oliwkowy	41, 42, 43, 44, 45, 46, 47



AB-KFG



AB-KFB

BUTY Grimer

Superlekkie, wygodne, nieprzemakalne buty z wkładem ocieplającym. Przygotowane do łowienia w temperaturach do -30°C.

AB-KFA
Rozmiary:
41, 42, 43,
44, 45,
46, 47.



BUTY Grimer SH

Niższa wersja nieprzemakalnych butów Grimer z wkładem ocieplającym. Przygotowane do łowienia w temperaturach do -30°C. Lekkie i praktyczne w użytkowaniu.

AB-KFC
Rozmiary:
40, 41,
42, 43,
44, 45,
46, 47.



KALOSZE

Wygodne, lekkie kalosze wykonane z tworzywa PVC.

AB-STA
Rozmiary:
41, 42, 43,
44, 45, 46.



BUTY wędkarskie

Bardzo lekkie i wygodne obuwie wędkarskie wykonane z pianki EVA.

AB-KFD
Rozmiary:
41/42, 43/44,
45/46.



BUTY wędkarskie ocieplane

Ocieplane buty przystosowane do najniższych temperatur.

Wygodne, ciepłe buty przeznaczone na chłodne pory roku.

AK-BZH
Rozmiary:
41, 42, 43,
44, 45, 46.



Wysokie, sznurowane, ocieplane buty w maskujących kolorach. Duży komfort i wygoda noszenia.

AK-BZF
Rozmiary:
41, 42,
43, 44,
45, 46.



BUTY DO WODERÓW z neoprenową skarpetą

Specjalne buty do wielokrotnego namaczania i osuszania. Dostępne w wersji z podszewką filcową.

K	N	↔
AK-BZK...F	Podeszwa filc	42, 43, 44, 45, 46, 47



AK-BZK...F

NAKŁADKI antypoślizgowe na buty

Doskonałe zabezpieczenie przed upadkiem podczas zimowych spacerów, nie tylko wędkarskich.

K	↔	Ver
AK-BVM	M	36-41
AK-BVL	L	41-45
AK-BVXL	XL	45-48



NAMIOT WĘDKARSKI

XTR Carp Bingo

Uniwersalne namioty wędkarskie wykonane z materiału Nylon 210D na stelażu aluminiowym z rurkami 16 mm. Wygodna odpinana podłoga pozwoli dostosować się do warunków panujących na łowisku. Przestrzeń wewnątrzna pozwala na swobodne rozstawienie dwóch łóżek oraz ekwipunku. Łatwy i szybki w montażu.

- materiał – NYLON 210D,
- wodoodporność: 3000 mm słupa wody,
- wymiary: długość – 310 cm/szerokość – 280 cm/wysokość – 140 cm,
- stelaż z rurek aluminiowych 16 mm,
- okna wyposażone w moskitiery,
- drzwi z dodatkową foliową osłoną,
- odpinana podłoga z tworzywa PE,
- komplet szpilek – 11 szt.,
- torba transportowa w komplecie.



AK-KZH203
miejsce na dwa łóżka.

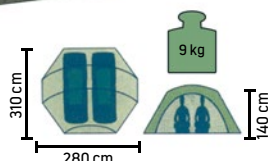

NAMIOT WĘDKARSKI

XTR Carp Comfort

Namiot stworzony z myślą o wędkarzach specjalizujących się w połowie karpi oraz sumów. Dedykowany dla osób spędzających długi czas na zsiadkach. Duża przestrzeń pozwala na komfortowe rozstawienie dwóch łóżek oraz całego ekwipunku.

- materiał – NYLON 210D,
- wodoodporność: 5000 mm słupa wody,
- wymiary: długość – 310 cm/szerokość – 280 cm/wysokość – 140 cm,
- stelaż z rurek aluminiowych 19 mm,
- okna wyposażone w moskitiery,
- drzwi z dodatkową foliową osłoną,
- odpinana podłoga z trwałego materiału PVC,
- komplet szpilek – 13 szt.,
- torba transportowa w komplecie.



AK-KZH204
miejsce na dwa łóżka.

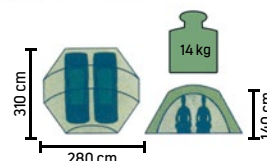

KUCHENKA Jaxon

Lekka, jednopalnikowa kuchenka gazowa z bezpiecznym systemem mocowania naboju. Wyposażona w zapalnik „Piezo” i automatyczne zabezpieczenie wysokiego ciśnienia. W komplecie z plastikową walizką transportową. Kuchenka obok palnika posiada wysuwaną blaszkę zabezpieczającą przed umieszczeniem naczynia o większej średnicy niż ruszt.



AK-KU104

Nabój do kuchenek gazowych



AK-KU103

TROCINY

Zrębki z drewna olchowego, polecamy do wędzenia



AK-WE101T
Opakowanie 0,4 kg.

Termos Jaxon

AK-TE501
Pojemność: 500 ml.
AK-TE502
Pojemność: 750 ml.



Kubek termiczny Jaxon

AK-TE602
Pojemność: 400 ml.



Piersiówka Jaxon

AK-TE701
Pojemność: 240 ml.



PARASOLE WĘDKARSKIE z osłoną

Duże parasole z osłoną chroniącą przed deszczem i wiatrem. W ofercie kilka modeli różniących się wymiarami oraz klasą materiału użytego do produkcji czaszy. Długość stelaża czaszy parasola, ze względu na jego kształt, jest różna od średnicy. Przykładowo: parasol ze stelażem 250 cm ma średnicę około 200-210 cm.



HEGEMON 300

AK-PLX150TV Parasol z dodatkowym okienkiem w tylnej części osłony oraz z dwoma moskitierami – z przodu i z tyłu. Długość stelaża czaszy: 300 cm.



OKIENKO Z MOSKITIERĄ
W AK-KZS045
oraz AK-PLX250VC



NEW!

COMFORT HI250VB

AK-PLX250VB wersja VB.
Długość stelaża czaszy: 250 cm.

COMFORT HI250

AK-KZS040 wersja standard.
Długość stelaża czaszy: 250 cm.

NEW!

COMFORT HT250VC

AK-PLX250VC wersja VB
z dodatkowym okienkiem
w tylnej części osłony i dwoma
moskitierami – z przodu i z tyłu.
Długość stelaża czaszy: 250 cm.

COMFORT HT250

AK-KZS045 wersja z dodatkowym okienkiem w tylnej części osłony i dwoma moskitierami – z przodu i z tyłu. Długość stelaża czaszy: 250 cm.



VARIANT CAMOU 240

AK-PLX240XU Długość stelaża czaszy: 240 cm.

VARIANT CAMOU 290

AK-PLX290XU Długość stelaża czaszy: 290 cm.



SAFARI 250VD **NEW!**

AK-PLX250VD wersja VD. Długość stelaża czaszy: 250 cm.

SAFARI 250

AK-KZS046 Długość stelaża czaszy: 250 cm.



MASTER 300

AK-PLX150TX Długość stelaża czaszy: 300 cm.



VARIANT 240

AK-PLX240FU Długość stelaża czaszy: 240 cm.

VARIANT 290

AK-PLX290FU Długość stelaża czaszy: 290 cm.



MASTER 250XA **NEW!**

AK-PLX250XA wersja XA. Pogrubiony materiał, dodatkowa warstwa PVC. Długość stelaża czaszy: 250 cm.

MASTER 250

AK-PLX125TX Pogrubiony materiał, dodatkowa warstwa PVC. Długość stelaża czaszy: 250 cm.



SONIC 250VA **NEW!**

AK-PLX250VA wersja VA. Długość stelaża czaszy: 250 cm.

SONIC 250

AK-KZS039 Długość stelaża czaszy: 250 cm.



SMART 300

AK-PLX150C Długość stelaża czaszy: 300 cm.



CARO 250XB **NEW!**

AK-PLX250XB wersja XB. Długość stelaża czaszy: 250 cm.

CARO 250

AK-PLX125TZ Długość stelaża czaszy: 250 cm.



SMART 250

AK-PLX125C Długość stelaża czaszy: 250 cm.



CLASSIC 250

AK-PLX125A
Parasol bez osłony.
Długość stelaża
czaszy: 250 cm.

CLASSIC 300

AK-PLX150A
Większa wersja,
długość stelaża
czaszy: 300 cm.

BAZA do parasola

Wzmocniona baza do osadzenia parasola wędkarskiego.



PP-STK105

PP-STK105B

Silniki elektryczne Jaxon XT

JAXON XT TURBO MAX BRUSHLESS Mocne silniki o dużej sile ciągu 65 lbs. Polecamy do średnich i większych łodzi wędkarskich i pontonów. Sterowanie przód/tył. Silnik bezszczotkowy pozwala na odejście od standardowej skokowej zmiany biegów – manetka gazu pracuje podobnie, jak w motocyklu. Nowoczesna, zoptymalizowana konstrukcja silnika w zasadniczy sposób poprawia osiągi, szczególne znaczenie ma zdecydowanie niższy pobór mocy. Blisko 30% mniejsze zużycie energii zdecydowanie wydłuża użytkowanie na jednym naładowanym akumulatorze. Model ES-XT65X posiada regulację kąta uchwytu w zakresie 180 stopni – z możliwością blokady wybranego kąta.



ES-XT65X

REGULACJA KĄTA UCHWYTU W SILNIKU ES-XT65X



ES-XT65

Kod	Sila ciągu	Zasilanie	Maks. wymiar łodzi	Moc max.	Maks. waga łodzi z obciążeniem	Wersja uchwytu
ES-XT65X	65lbs	12V	6,00m	600W	1800kg	Z regulacją pozycji
ES-XT65	65lbs	12V	6,00m	600W	1800kg	Bez regulacji pozycji

JAXON XT TURBO W ofercie dwa modele – 40 lbs i 55 lbs, adresowane odpowiednio według siły ciągu do średnich i większych łódek wędkarskich i pontonów. Sterowanie przód/tył z wykorzystaniem pięciu biegów do przodu i trzech biegów wstecznych. Stabilna, perfekcyjnie wyważona konstrukcja zapewnia najwyższy komfort użytkowania.



ES-XT40/55

Kod	Sila ciągu	Zasilanie	Maks. wymiar łodzi	Moc max.	Maks. waga łodzi z obciążeniem
ES-XT40	40lbs	12V	4,70m	500W	950kg
ES-XT55	55lbs	12V	5,50m	600W	1800kg



ES-XT65X

ES-XT65

AKUMULATOR LITOWO-ŻELAZOWO-FOSFORANOWY I ŁADOWARKA

AKUMULATOR Nowoczesne akumulatory, wykonane w technologii litowo-jonowej (LiFePo4). Nasz nowy produkt w ofercie przewyższa wszystkimi parametrami obecnie najpopularniejsze akumulatory typu AGM, kwasowo-ołowiowe czy żelowe. Jego ogromną zaletą jest niska waga, o ponad połowę lżejsza od klasycznie stosowanych akumulatorów! Żywotność wynosi około 2000 lub więcej pełnych cykli (pełne naładowanie i rozładowanie). Ogniwa pozwalają na szybkie ładowanie oraz gwarantują całkowite wykorzystanie potencjału pojemności, niezależnie od prądu ich rozładowania, co użytkowo przełoży się na wydłużenie czasu pływania przy pełnej prędkości silnika!

ŁADOWARKA Dedykowana ładowarka do akumulatorów litowo-jonowych (LiFePo4) posiada swój procesor oraz technologię sterowania sygnałem. Zapewnia wysoką wydajność, stabilność i energooszczędność. Ładowarka kontroluje prąd oraz napięcie ładowania, zapewniając przy tym całkowite naładowanie akumulatora bez niebezpieczeństwa przeładowania.



AK-BA12100



AK-BA240

K	N	Ver	M
AK-BA12100	Akumulator LiFePo4	12,8V; 100Ah	12,4kg
AK-BA240	Ładowarka do akumulatora LiFePo4	14,6V; 10A	

AKUMULATOR Sznajder MARINE

Specjalna seria akumulatorów zasilających o zwiększonej żywotności i wytrzymałości cyklicznej przy głębokich wyładowaniach w porównaniu z akumulatorami konwencjonalnymi.



AK-BA86000

K	N	Ver	M
AK-BA86000	Akumulator Sznajder Marine	12V, 100Ah	22,3kg

UCHWYTY do echosondy

Do osadzenia sensora na burcie łodzi.

PL-AES420

Długość: 82 cm.

PL-AES120

Długość: 86 cm.

PL-AES220

Teleskopowa, długość: maks. 66 cm.

PL-AES320

Teleskopowa, długość: maks. 90 cm.

PL-AES101X

Uniwersalny adapter do echosondy.

PL-AES101X



PL-AES420



PL-AES120



PL-AES220



PL-AES320



NEW!

AKUMULATORY I ŁADOWARKI

Do zasilania echosondy.



AK-BA504



AK-BA505

K	N	Ver
AK-BA504	Akumulator Żelowy	12V; 10Ah
AK-BA505	Prostownik automatyczny do akumulatorów żelowych	6/12V; 1,2A

Uwaga – na kolejnych stronach podajemy wymiary łóżek, foteli i krzeseł w kolejności: szerokość x głębokość x wysokość/maksymalna wysokość górnej krawędzi oparcia po rozłożeniu.

FOTELE WĘDKARSKIE



NEW!

AK-KZH125A

Fotel Feeder Comfort
Wymiary:
70 x 59 x (30/85)/141 cm.
Średnica stelaża: 36 mm.
Maksymalne obciążenie: 125 kg.
Regulowane oparcie.



AK-KZH110

Fotel Method Feeder
Wymiary:
55 x 48 x 35/90 cm.
Średnica stelaża: 25 mm.
Waga: 6,2 kg.
Maksymalne obciążenie: 110 kg.
Regulowane oparcie.
Kieszeń z tyłu oparcia.

NEW!

AK-KZH125B

Podnózek
Wymiary:
70 x 48 x 15/75 cm.
Średnica stelaża: 36 mm.

AK-KZH120

Wymiary:
60 x 60 x 40/99 cm.
Średnica stelaża: 25 mm.
Waga: 8,3 kg.
Maksymalne obciążenie: 120 kg.
Regulowane oparcie.



AK-KZH109

Wymiary:
50 x 50 x 35/90 cm.
Średnica stelaża: 25 mm.
Waga: 6,7 kg.
Maksymalne obciążenie: 110 kg.
Regulowane oparcie.



AK-KZH121

Wymiary:
49 x 40 x 40/83 cm.
Średnica stelaża: 22 mm.
Waga: 5,7 kg.
Maksymalne obciążenie: 110 kg.



AK-KZH107

Wymiary:
46 x 45 x 32/82 cm.
Średnica stelaża: 25 mm.
Waga: 6,5 kg.
Maksymalne obciążenie: 100 kg.
Regulowane oparcie.



AK-KZ040

Wymiary:
53 x 54 x 36/94 cm.
Średnica stelaża: 27 mm.
Waga: 6,6 kg.
Maksymalne obciążenie: 120 kg.
Regulowane oparcie.



AK-KZ042

Wymiary:
52 x 48 x 37/90 cm.
Średnica stelaża: 26 mm.
Waga: 5,9 kg.
Maksymalne obciążenie: 120 kg.



ŁÓŻKO WĘDKARSKIE



AK-KZH106

Wymiary: 65 x 195 x 30 cm.
Średnica stelaża: 22 mm.
Waga: 8 kg.
Maksymalne obciążenie: 120 kg.

WÓZKI transportowe

Uwaga – wymiary wózków podajemy w kolejności: szerokość x głębokość x wysokość platformy/wysokość całkowita.



AK-KZX101

Wymiary:
31 x 43 x 30/105 cm.
Waga: 4,7 kg.



AK-KZX102

Wymiary:
53/33 x 42 x 30/100 cm.
Waga: 5 kg.

KRZESŁA WĘDKARSKIE



AK-KZ032

Wymiary: 56 x 56 x 40/78 cm.
Średnica stelaża: 16 mm.
Waga: 4 kg.
Maksymalne obciążenie: 100 kg.

AK-KZY008M

Wymiary:
50 x 47 x 40/80 cm.
Średnica stelaża:
16 mm.
Waga: 2,2 kg.
Maksymalne obciążenie: 90 kg.



AK-KZY009M

Wymiary:
50 x 49 x 41/85 cm.
Średnica stelaża: 16 mm.
Waga: 2,3 kg.
Maksymalne obciążenie: 90 kg.

AK-KZY010M

Wymiary: 54 x 52 x 40/90 cm.
Średnica stelaża: 16 mm.
Waga: 2,5 kg.
Maksymalne obciążenie: 90 kg.

AK-KZY115

Wymiary:
52 x 51 x 42/85 cm.
Wzmocniona wersja stelaża: 19 mm.
Waga: 2,8 kg.
Maksymalne obciążenie: 110 kg.

AK-KZY008

Wymiary:
50 x 47 x 40/80 cm.
Średnica stelaża:
16 mm.
Waga: 2,2 kg.
Maksymalne obciążenie: 90 kg.

AK-KZY009

Wymiary: 52 x 52 x 40/85 cm.
Średnica stelaża: 16 mm.
Waga: 2,3 kg.
Maksymalne obciążenie: 90 kg.

AK-KZY010

Wymiary:
54 x 52 x 40/90 cm.
Średnica stelaża:
16 mm.
Waga: 2,5 kg.
Maksymalne obciążenie: 90 kg.



AK-KZY112

Wymiary:
52 x 52 x 42/85 cm.
Średnica stelaża:
19 mm.
Waga: 2,9 kg.
Maksymalne obciążenie: 110 kg.

AK-KZY113

Wymiary: 52 x 51 x 44/92 cm.
Średnica stelaża: 19 mm.
Waga: 3,1 kg.
Maksymalne obciążenie: 110 kg.



AK-KZY116

Lekkie krzesło aluminiowe.
Wymiary:
57 x 47 x 45/79 cm.
Super lekkie – waga: 2,5 kg.
Średnica stelaża: 25 mm.
Maksymalne obciążenie: 120 kg.



AK-KZY011M

Wymiary: 57 x 46,5 x 47,5/78 cm.
Średnica stelaża: 22 mm.
Waga: 3,9 kg.
Maksymalne obciążenie: 110 kg.



AK-KZY011

Wymiary: 57 x 46,5 x 47,5/78 cm.
Średnica stelaża: 22 mm.
Waga: 3,9 kg.
Maksymalne obciążenie: 110 kg.



AK-KZH111

Wymiary: 35 x 31 x 43/80 cm.
Średnica stelaża: 19 mm.
Waga: 2,7 kg.
Maksymalne obciążenie: 90 kg.



AK-KZ030

Wymiary: 36 x 36 x 33/60 cm.
Średnica stelaża: 16 mm.
Waga: 2,2 kg.
Maksymalne obciążenie: 100 kg.



AK-KZY103M

Wymiary: 38 x 33 x 49/78 cm.
Średnica stelaża: 19 mm.
Waga: 1,7 kg.
Maksymalne obciążenie: 90 kg.



AK-KZY103

Wymiary: 38 x 33 x 49/78 cm.
Średnica stelaża: 19 mm.
Waga: 1,7 kg.
Maksymalne obciążenie: 90 kg.



AK-KZ031

Wymiary: 44 x 43 x 40/72 cm.
Średnica stelaża: 16 mm.
Waga: 2,6 kg.
Maksymalne obciążenie: 100 kg.

AK-KZY003

Wymiary: 31 x 32 x 41/62 cm.
Średnica stelaża: 16 mm.
Waga: 1,1 kg.
Maksymalne obciążenie: 75 kg.



AK-KZY101

Wymiary: 38 x 34 x 45 cm.
Średnica stelaża: 19 mm.
Waga: 1,4 kg.
Maksymalne obciążenie: 90 kg.



AK-KZY101M

Wymiary: 38 x 34 x 45 cm.
Średnica stelaża: 19 mm.
Waga: 1,4 kg.
Maksymalne obciążenie: 90 kg.



AK-KZY104

Wymiary: 38 x 33 x 45 cm.
Średnica stelaża: 19 mm.
Waga: 1,4 kg.
Maksymalne obciążenie: 90 kg.

AK-KZY001

Wymiary: 32 x 25 x 43 cm.
Średnica stelaża: 16 mm.
Waga: 0,9 kg.
Maksymalne obciążenie: 75 kg.

AK-KZY001M

Wymiary: 32 x 25 x 43 cm.
Średnica stelaża: 16 mm.
Waga: 0,9 kg.
Maksymalne obciążenie: 75 kg.



AK-KZY005M

Wymiary: 33 x 33 x 42 cm.
Średnica stelaża: 19 mm.
Waga: 0,9 kg.
Maksymalne obciążenie: 80 kg.



AK-KZ001M

Wymiary: 37 x 20 x 37 cm.
Średnica wzmocnionego stelaża: 6 mm.
Waga: 0,9 kg.
Maksymalne obciążenie: 75 kg.



AK-KZ001

Wymiary: 37 x 20 x 37 cm.
Średnica wzmocnionego stelaża: 6 mm.
Waga: 0,9 kg.
Maksymalne obciążenie: 75 kg.

TORBY WĘDKARSKIE z usztywnionym dnem

Wygodne, pojemne torby wędkarskie z dodatkowymi schowkami w bocznych kieszeniach. Szttywne, odpowiednio wyprofilowane dno chroniące przed przemakaniem.

UJ-XAB05

Wymiary: 57/40/38 cm.



UJ-XAB02

Wymiary: 54/32/42 cm.



UJ-XAB01

Wymiary: 45/27/30 cm.



UJ-XTA04

Torba karpiova
WZMOCNIONY
MATERIAŁ
OXFORD 1200D
Wymiary:
73/38/33 cm.



UJ-XTA14

Torba karpiova
WZMOCNIONY MATERIAŁ
OXFORD 1200D
Wymiary:
68/35/33 cm.



UJ-XDE01

WZMOCNIONY MATERIAŁ OXFORD 900D
Wymiary: 56/30/26 cm.



UJ-XTA06

WZMOCNIONY MATERIAŁ OXFORD 1200D
Wymiary: 48/30/26 cm.



UJ-XAB03

Wymiary: 50/25/20 cm.



UJ-XAB04

Wymiary: 47/30/27 cm.



TORBY WĘDKARSKIE

UJ-XTA09

Wymiary: 62/37/30 cm.



UJ-XDG01

WZMOCNIONY MATERIAŁ OXFORD 900D

Wymiary: 60/32/30 cm.



UJ-XTA08

Wymiary: 52/30/32 cm.



UJ-XBA01

Wymiary: 50/31/24 cm.



UJ-XAC01

Wymiary: 48/25/34 cm.



UJ-XTA07

WZMOCNIONY MATERIAŁ OXFORD 1200D

Wymiary: 46/18/26 cm.



UM-CHC02

Wymiary: 45/17/25 cm.



UJ-XAC03

Wymiary: 45/17/25 cm.



UJ-XAC02

Wymiary: 43/17/22 cm.



UJ-XAA03

Wymiary: 43/23/27 cm.



UJ-XTA10

WZMOCNIONY MATERIAŁ OXFORD 1200D

Wymiary: 41/21/25 cm.



UM-CHC01

Wymiary: 40/19/24 cm.



UM-CHA02

Wymiary: 40/14/33 cm.



UM-CHA01

Wymiary: 34/13/28 cm.



UM-CHB01

Wymiary: 34/14/27 cm.



UJ-XAA02

Wymiary: 37/9/29 cm.



UJ-XAA01

Wymiary: 28/8/24 cm.



TORBA NA ECHOSONDĘ

UJ-XAX01

Wymiary: 27/24/31 cm.



TORBA DO PILKERÓW

Torba wędkarska ze specjalnie przygotowanymi profilami do osadzenia przynęt wędkarskich. Polecamy szczególnie do transportu pilkerów i dużych woblerów.



UJ-XAH01

Wymiary: 36/17/26 cm.

TORBY NA AKCESORIA KARPIOWE

UJ-XCA06C

Wymiary: 28/20/11 cm.



UJ-XCA06A

Wymiary: 21/14/7 cm.



UJ-XCA07

Wymiary: 30/19/9cm



UJ-XCA08

Komplet - zestaw 5 torebek.
Wymiary: 25/16/12 cm.



PLECAKI WĘDKARSKIE

UJ-XTV01

Wymiary:
53/30/45 cm.



UJ-XTV02

Wymiary:
48/28/50 cm.



UJ-XDD02

WZMOCNIONY
MATERIAŁ OXFORD 900D
Wymiary:
30/20/50 cm.



UJ-XAP01

Wymiary:
30/20/50 cm.



UJ-XAP02

Wymiary:
30/20/50 cm.



UJ-XRU01

WZMOCNIONY
MATERIAŁ
OXFORD 1200D
Wymiary:
30/20/50 cm.



TORBY DO ZANĘTY

UJ-XAG01

Średnica: 35 cm,
wysokość: 30 cm.



UJ-XE01

Średnica: 30 cm,
wysokość: 17 cm.



NEW!

UJ-XAG02

Wersja otwarta.
Średnica: 30 cm,
wysokość: 25 cm.



UJ-XCA03

WKŁAD TERMICZNY
Średnica: 26 cm,
wysokość: 23 cm.



PORTFELE

UJ-XTG01

10 zamykanych
foliowych
kopert na zestawy.
Wymiary:
14/13/2 cm.



POKROWCE DO KOŁOWROTKÓW

UJ-XAI01

Wymiary: 21/10/16 cm.

UJ-XAI02

Wymiary: 19/8/13 cm.



TORBY WĘDKARSKIE z pudełkami RH w komplecie

UJ-XTX09

Wymiary:
50/25/20 cm.
W komplecie
4 pudełka
wędkarskie.



UJ-XTX08

Wymiary:
47/30/27 cm.
W komplecie
6 pudełek
wędkarskich.



UJ-XTX07

Wymiary:
47/27/30 cm.
W komplecie
5 pudełek
wędkarskich.



UJ-XTX10

Wymiary: 50/31/24 cm.
W komplecie 4 pudełka
wędkarskie.



UJ-XTX04

WZMOCNIONY MATERIAŁ OXFORD 1200D
Wymiary:
48/30/26 cm.
W komplecie
6 pudełek
wędkarskich.



UJ-XTX05

WZMOCNIONY MATERIAŁ OXFORD 1200D
Wymiary: 46/18/26 cm.
W komplecie
2 pudełka
wędkarskie.



TORBY DO SIATEK WĘDKARSKICH

UJ-XTW65R

WZMOCNIONY MATERIAŁ OXFORD 1200D
Wymiary: 65/17/55 cm.



UJ-XAL45

Średnica: 45 cm.

UJ-XAL55

Średnica: 55 cm.



TORBA EVA

RE-104

Wymiary: 60/13/50 cm.



Pełna oferta pojemników EVA na stronie 197.



POKROWCE 3-KOMOROWE



WZMOCNIONY
MATERIAŁ
OXFORD 900D

K	Ver	↔
UJ-XDC090	Trzy komory + kieszeń zewnętrzna	90cm
UJ-XDC100	Trzy komory + kieszeń zewnętrzna	100cm
UJ-XDC120	Trzy komory + kieszenie zewnętrzne	120cm
UJ-XDC130	Trzy komory + kieszenie zewnętrzne	130cm
UJ-XDC140	Trzy komory + kieszenie zewnętrzne	140cm
UJ-XDC150	Trzy komory + kieszenie zewnętrzne	150cm



K	Ver	↔
UJ-XAU100	Trzy komory + kieszeń zewnętrzna	100cm
UJ-XAU120	Trzy komory + kieszenie zewnętrzne	120cm
UJ-XAU130	Trzy komory + kieszenie zewnętrzne	130cm
UJ-XAU140	Trzy komory + kieszenie zewnętrzne	140cm
UJ-XAU150	Trzy komory + kieszenie zewnętrzne	150cm
UJ-XAU160	Trzy komory + kieszenie zewnętrzne	160cm



WZMOCNIONY
MATERIAŁ
OXFORD 1200D

K	Ver	↔
UJ-XRT125	Trzy komory + kieszeń zewnętrzna na podbierak	125cm
UJ-XRT135	Trzy komory + kieszeń zewnętrzna na podbierak	135cm
UJ-XRT145	Trzy komory + kieszeń zewnętrzna na podbierak	145cm
UJ-XRT155	Trzy komory + kieszeń zewnętrzna na podbierak	155cm



WZMOCNIONY
MATERIAŁ
OXFORD 1200D

K	Ver	↔
UJ-XRW125	Trzy komory + kieszeń zewnętrzna na podbierak	125cm

POKROWCE 2-KOMOROWE



WZMOCNIONY
MATERIAŁ
OXFORD 1200D

K	Ver	↔
UJ-XRS100	Dwie komory + kieszeń zewnętrzna na podbierak	100cm
UJ-XRS125	Dwie komory + kieszeń zewnętrzna na podbierak	125cm
UJ-XRS135	Dwie komory + kieszeń zewnętrzna na podbierak	135cm
UJ-XRS145	Dwie komory + kieszeń zewnętrzna na podbierak	145cm
UJ-XRS155	Dwie komory + kieszeń zewnętrzna na podbierak	155cm



K	Ver	↔
UJ-XAT100	Dwie komory + kieszeń zewnętrzna	100cm
UJ-XAT120	Dwie komory + kieszenie zewnętrzne	120cm
UJ-XAT130	Dwie komory + kieszenie zewnętrzne	130cm
UJ-XAT140	Dwie komory + kieszenie zewnętrzne	140cm
UJ-XAT150	Dwie komory + kieszenie zewnętrzne	150cm
UJ-XAT160	Dwie komory + kieszenie zewnętrzne	160cm



K	Ver	↔
UM-POB125	Dwie komory + kieszeń zewnętrzna na podbierak	125cm

POKROWCE 1-KOMOROWE



K	Ver	↔
UJ-XAS100	Jedna komora + kieszeń zewnętrzna	100cm
UJ-XAS120	Jedna komora + kieszenie zewnętrzne	120cm
UJ-XAS140	Jedna komora + kieszenie zewnętrzne	140cm

POKROWCE NA WĘDKI SPINNINGOWE



K	Ver	↔
UM-POD115	Pokrowiec jednokomorowy	115cm
UM-POD125	Pokrowiec jednokomorowy	125cm
UM-POD135	Pokrowiec jednokomorowy	135cm
UM-POD145	Pokrowiec jednokomorowy	145cm



WZMOCNIONY
MATERIAŁ
OXFORD 1200D

K	Ver	↔
UJ-XRG135	Pokrowiec jednokomorowy	135cm
UJ-XRG145	Pokrowiec jednokomorowy	145cm



K	Ver	↔
UJ-XAG115	Pokrowiec jednokomorowy	115cm
UJ-XAG125	Pokrowiec jednokomorowy	125cm
UJ-XAG135	Pokrowiec jednokomorowy	135cm
UJ-XAG145	Pokrowiec jednokomorowy	145cm

POKROWCE NA WĘDKI KARPIOWE

Pokrowce na wędziska 2-elementowe, stworzone z myślą o karpiarzach. Przygotowane do wędek razem z kołowrotkami wyposażonymi również w duże szpule.



Pokrowiec jednokomorowy z przegrodą i miejscem na trzy uzbrojone wędki z kołowrotkami oraz na zapasowe wędki nieuzbrojone. Trzy małe kieszenie zewnętrzne oraz dwie duże, podłużne kieszenie wewnętrzne.

WZMOCNIONY
MATERIAŁ
OXFORD 900D

K	Ver	↔
UJ-XDF210	Pokrowiec do wędek 2-elementowych	210cm



Pokrowce jednokomorowe z przegrodą na dwie uzbrojone wędki karpiove.

K	Ver	↔
UJ-XAI12FT	Pokrowiec do wędek 2-elementowych	200cm
UJ-XAI13FT	Pokrowiec do wędek 2-elementowych	215cm

POKROWCE – TUBY



K	Ver	↔
UJ-XBA135	Pokrowiec-tuba trzy komory + kieszenie zewnętrzne	135cm
UJ-XBA150	Pokrowiec-tuba trzy komory + kieszenie zewnętrzne	150cm



W zestawie stojak na pokrowiec.



WZMOCNIONY
MATERIAŁ
OXFORD 900D

K	Ver	↔
UJ-XDA130	Pokrowiec-tuba jedna komora	130cm
UJ-XDA150	Pokrowiec-tuba jedna komora	150cm



WZMOCNIONY
MATERIAŁ
OXFORD 1200D

K	Ver	↔
UJ-XRK145	Pokrowiec-tuba dwie komory	145cm
UJ-XRK160	Pokrowiec-tuba dwie komory	160cm



K	Ver	↔
UJ-XAK145	Pokrowiec-tuba dwie komory	145cm
UJ-XAK160	Pokrowiec-tuba dwie komory	160cm

TUBY TRANSPORTOWE JAXON



K	Ver	↔
UJ-XAR75115	Tuba X-Team Jaxon	115cm/75mm
UJ-XAR75130	Tuba X-Team Jaxon	130cm/75mm
UJ-XAR75145	Tuba X-Team Jaxon	145cm/75mm
UJ-XAR90130	Tuba X-Team Jaxon	130cm/90mm
UJ-XAR90145	Tuba X-Team Jaxon	145cm/90mm
UJ-XAR110145	Tuba X-Team Jaxon	145cm/110mm
UJ-XAR110160	Tuba X-Team Jaxon	160cm/110mm
UJ-XAR110215	Tuba X-Team Jaxon	215cm/110mm

TUBY JAXON



K	Ver	↔
AJ-TU42155C	Tuba okrągła	155cm/4,2cm
AJ-TU62180C	Tuba okrągła	180cm/6,2cm
AJ-TU5070145V	Tuba owalna	145cm/5x7cm
AJ-TU5070155V	Tuba owalna	155cm/5x7cm

INDEKS ALFABETYCZNY

AKUMULATORY	331	PORTFELE, PUDEŁKA DO PRZYPONÓW	135, 171, 201, 338
AMORTYZATORY GUMOWE	130	PROCE	142-143
BŁYSTKI OBROTOWE JAXON HOLO REFLEX	251-253	PRZELOTKI	144-145
BŁYSTKI OBROTOWE JAXON HOLO SELECT	246-250	PRZYNEŹY MORSKIE	288
BŁYSTKI OBROTOWE JAXON LUKRIS	244-245	PRZYPONY – ZESTAWY KARPIOWE	160
BŁYSTKI PODŁODOWE	291-292	PRZYPONY SUMOWE	102
BŁYSTKI RUBLEX	243	PRZYWIESZKI, RIGI MORSKIE	283-287
BŁYSTKI WAHADŁOWE JAXON HOLO SELECT	254-261	PUDEŁKA MUCHOWE	211
BŁYSTKI WAHADŁOWE JAXON HOLO REFLEX	262-267	PVA/NVA KARPIOWE	164-165
CIEŻARKI	125-126, 158-159	REKAWICZKI WĘDKARSKIE	136, 318
CZAPKI Z LATARKAMI W DASZKU	146, 317	ROD-PODY, STATYWY KARPIOWE	150-151
CZAPKI, KAPELUSZE, KOMINIARKI	317-318	ROZWIERACZE	132
DRABINKI, KLAPKI DO PRZYPONÓW	121, 136, 160	RURKI ANTYSPLĄTANIOWE	158, 170
DZWONKI WĘDKARSKIE	102, 133	RURKI TERMOKURCZLIWE	133
FOTELE, KRZESŁA	332-334	RZEPY DO SPINANIA WĘDEK	137
GŁÓWKI JIGOWE, CZEBURASZKI JAXON	105-107	SBIRULINO	123
GŁÓWKI JIGOWE OWNER	104-105	SIATKI WĘDKARSKIE	196
GRZEBIENIE DO TOPÓW	182	SIEDZISKA SEAT-BOX I OSPRZĘT	177-180
GUMY INTENSA	268-272	SILNIKI ELEKTRYCZNE	330
GUMY MAX INTENSA TROLL	277	SITA, MIESZADŁA DO ZANĘTY	301
GUMY OWNER YUKI BUG	273	SKROBACZKI	136
GUMY ZBROJONE HAKAMI MAGIC FISH	274-276	SKRZYNKI, POJEMNIKI JAXON	198-207
HACZYKI JAXON SUMATO	108-111	SKRZYNKI, POJEMNIKI PLASTICA PANARO	208
HACZYKI JAXON SUMATO Z PRZYPONEM	112	SPLAWIKI, ZESTAWY SPLAWIKOWE	114-124
HACZYKI OWNER	81-91, 98	STALKI – PRZYPONY NA SZCZUPAKA	186-189
HACZYKI OWNER Z PRZYPONEM	92-94	STOJAKI DO WĘDEK, FLAGI, TABLICE	185
HAKI DO ŁADOWANIA	192	STOJAKI, ROLKI, TRÓJNOGI	149, 181
IGŁY DO MARTWEJ RYBKI	134	STOPERY	103, 131, 162-163
KAMIZELKI WĘDKARSKIE	317	SUMOWE AKCESORIA	101-103
KAPTURKI DO WĘDEK	137	SYGNALIZATORY BRAŃ	155-156
KARPIOWE AKCESORIA	148-165	SYGNALIZATORY ELEKTRONICZNE	152-155
KLIPSY DO KAMIZELKI WĘDKARSKIEJ	139, 211	SZCZYPCE I NARZĘDZIA WIELOFUNKCYJNE	138-139
KOŁOWROTKI METHOD FEEDER	49, 51	SZCZYTÓWKI	209
KOŁOWROTKI MORSKIE I SUMOWE	58, 62-64	SZNURY I AKCESORIA MUCHOWE	210-211
KOŁOWROTKI MUCHOWE	65	SZYTCY DO PODBIERAKÓW	194
KOŁOWROTKI MULTIPLIKATORY	64	ŚWIDRY DO LODU	290
KOŁOWROTKI PODŁODOWE	57, 290	TORBY, PLECAKI WĘDKARSKIE	335-339
KOŁOWROTKI SPINNINGOWE	48-56	TUBY, POKROWCE	340-343
KOŁOWROTKI Z WOLNYM BIEGIEM	58-61	UCHWYTY DO ECHOSOND	331
KOMBINEZONY PŁYWAJĄCE	314	UCHWYTY TROLLINGOWE DO ŁODZI	184
KORALIKI DO ZESTAWÓW	131-132, 288	WAGI I MIARKI	146-147
KOSZULKI TERMOAKTYWNE	315	WĘDKI CATFISH E	17
KOSZYCZKI I SPRĘŻYNY ZANĘTOWE	166-170	WĘDKI ECLATIS	22-31
KOTWICZKI JAXON SUMATO	113	WĘDKI FLOAT ACADEMY	20-21
KOTWICZKI OWNER	95-97, 99	WĘDKI GENESIS PRO	8
KRETLIKI, AGRAFKI	127-129	WĘDKI GREEN POINT	6-10
KUBKI ZANĘTOWE	182	WĘDKI GREY STREAM	18-19
KUCHENKI, TERMOSY	327	WĘDKI HAPPY WEEKEND	40-41
KULE WODNE	123	WĘDKI INTENSA GTX	22, 26-30
KURTKI, SPODNIE WĘDKARSKIE, KOSZULKI	314-316	WĘDKI PODŁODOWE	289
LATARKI	146	WĘDKI RUBICON	16
ŁÓŻKA WĘDKARSKIE	333	WĘDKI SUMMUM	4-5
MATY, KOŁYSKI, WORKI I STOLIKI KARPIOWE	148-149	WĘDKI TEMPEST CARP	15
METHOD FEEDER/ FEEDER	166-176	WĘDKI TENESA	32-38
MORMYSZKI	292-293	WĘDKI WILD HORSE	12-14
NAMIOTY WĘDKARSKIE	148, 327	WĘDKI WIND	11
NASADKI ŚWIECĄCE	124	WĘDKI XT- PRO	9, 10
NOŻE, SCYZORYKI, NOŻYCZKI	139-141	WĘDKI ZAFFIRA	42-47
ODZIEŻ NIEPRZEMAKALNA	316	WĘZYKI DO SPLAWIKÓW	131
OKULARY POLARYZACYJNE	319-323	WIERTŁA KARPIOWE, IGŁY KARPIOWE	161, 174
OSTRZAŁKI DO HACZYKÓW	137	WOBLERY JAXON ATTRACT MULTI-PARTS	240-242
PARASOLE WĘDKARSKIE	328-329	WOBLERY JAXON ATTRACT, HOLO REFLEX	231-239
PASY MORSKIE	288	WOBLERY JAXON HOLO SELECT	216-230
PILKERY JAXON	278-282	WOBLERY JAXON HOLO SELECT UV	212-215
PLECIONKI JAXON	66-71	WODERY, KALOSZE, BUTY	324-326
PODBIERAKI, GŁOWY DO PODBIERAKÓW	190-195	WÓZKI TRANSPORTOWE	333
PODŁODOWE AKCESORIA	289-293	WYPYCHACZE	134
PODPÓRKI, NASADKI DO PODPÓREK	175, 183-184	WYWAŻARKI DO SPLAWIKÓW STONFO	133
PODRYWKI	195	ZANĘTY, KULKI, DODATKI CARP ZOOM	307-313
POJEMNIKI EVA, SZPULKI EVA	160, 197	ZANĘTY, KULKI, ZIARNA, DODATKI JAXON	294-306
POJEMNIKI DO PRZYNEŹY	205-206, 208, 293	ŻYŁKI JAXON	72-79
POMPKI NATLENIAJĄCE	147	ŻYŁKI, PLECIONKI OWNER	80

RUBICON FEEDER

NEW!

GRUNT

to dobry sprzęt

- Blanki carbon 24T
- Przelotki SLIM TITANIUM OXIDE



JAXON®

www.jaxon.pl

JAXON®

JAXON Sp. z o.o.
Skórzewo, ul. Malwowa 160
60-185 Poznań, Poland



www.jaxon.pl



[/jaxonfishingteam](https://www.facebook.com/jaxonfishingteam)



[@jaxonfishingteam](https://www.youtube.com/@jaxonfishingteam)



[/jaxon_fishing_team](https://www.instagram.com/jaxon_fishing_team)

